



ABSOLUTA®
3.50



EN50131 Grado 2 e Grado 3**

Centrale Ibrida Espandibile



ABSOLUTA

www.bentelsecurity.com
<https://itunes.apple.com>
<https://play.google.com/store>



Manuale Installatore

PIN Installatore di Fabbrica: (A)0104 (00104 per le Centrali Grado 3)



BENTEL®
SECURITY

A Tyco International Company

Legacy...

Design...

Power...

Per programmare la **ABSOLUTA** usare sempre l'applicazione **BOSS** più recente.

L'installazione di questa Centrale deve essere effettuata a regola d'arte, in accordo con le norme vigenti.

I Moduli GSM, **ABS-GSM**, e IP, **ABS-IP**, devono essere installati solo da Personale Qualificato (una Persona Qualificata ha la preparazione tecnica appropriata e l'esperienza necessaria per essere consapevole, dei pericoli ai quali può essere esposta durante lo svolgimento di un lavoro, e delle misure per minimizzare i rischi per se stessa e per le altre persone).

I Moduli GSM, **ABS-GSM**, e IP, **ABS-IP**, devono essere installati e usati solo in ambienti con Grado di Inquinamento massimo 2, Categoria di Sovratensioni II, in luoghi non pericolosi, al chiuso.

Tutte le istruzioni presenti in questo manuale devono essere osservate.

Questa Centrale è stata progettata e realizzata secondo i più alti criteri di qualità, affidabilità e prestazioni.

La **BENTEL SECURITY** declina ogni responsabilità nel caso in cui la Centrale venga manomessa da personale non autorizzato.

Con la presente **BENTEL SECURITY** dichiara che le centrali della serie **ABSOLUTA** sono conformi ai requisiti essenziali ed alle altre disposizioni pertinenti stabilite dalle direttive:

2006/95/EC, Bassa Tensione
2004/108/EC, Compatibilità Elettromagnetica
1999/5/EEC, R&TTE

Questa centrale è conforme alle Norme **EN50131-1:2008**, **EN50131-3:2009** ed **EN50131-6:2008**

MANUTENZIONE

Si raccomanda di verificare il corretto funzionamento del sistema di sicurezza almeno una volta al mese.

Periodicamente effettuare le operazioni descritte di seguito.

- Rimuovere la polvere, eventualmente accumulata sul contenitore della centrale con un panno umido senza usare alcun tipo di solvente.
 - Controllare lo stato dei collegamenti e dei conduttori.
 - Controllare che all'interno della centrale non siano presenti corpi estranei.
- Per gli altri dispositivi del sistema di sicurezza, come rilevatori di fumo, rilevatori ad infrarosso o microonda e rilevatori inerciali, consultare le relative istruzioni di manutenzione e test.

INFORMAZIONI SUL RICICLAGGIO

BENTEL SECURITY consiglia ai clienti di smaltire i dispositivi usati (centrali, rilevatori, sirene, accessori elettronici, ecc.) nel rispetto dell'ambiente. Metodi potenziali comprendono il riutilizzo di parti o di prodotti interi e il riciclaggio di prodotti, componenti e/o materiali.

Per maggiori informazioni visitare: <http://www.bentelsecurity.com/index.php?o=environmental>



DIRETTIVA RIFIUTI DI APPARECCHIATURE ELETTRICHE ED ELETTRONICHE (RAEE-WEEE)

■ Nell'Unione Europea, questa etichetta indica che questo prodotto **NON** deve essere smaltito insieme ai rifiuti domestici.

Deve essere depositato in un impianto adeguato che sia in grado di eseguire operazioni di recupero e riciclaggio.

Per maggiori informazioni visitare: <http://www.bentelsecurity.com/index.php?o=environmental>

Il contenuto di questo manuale può essere soggetto a modifiche senza preavviso e non rappresenta un impegno da parte della **BENTEL SECURITY** srl.

**) Vedere la Tabella 2 a pagina 7.*

****) Vedere la Tabella 2 a pagina 7.*

INTRODUZIONE	5
Descrizione generale	5
Caratteristiche	6
<i>Caratteristiche comuni a tutte le versioni</i>	6
<i>Caratteristiche ABSOLUTA 16</i>	7
<i>Caratteristiche ABSOLUTA 42</i>	7
<i>Caratteristiche ABSOLUTA 104</i>	7
Versioni delle Centrali	8
<i>Centrali Grado 3</i>	8
<i>I contenitori</i>	8
<i>Le schede madri</i>	9
<i>Gli Alimentatori</i>	9
<i>Gli accessori</i>	9
<i>I Plug-In</i>	9
Dispositivi Compatibili	10
Livelli di accesso alla gestione della centrale	11
Novità	12
<i>3.50 Grado 3</i>	12
<i>3.50</i>	12
<i>3.00</i>	12
<i>2.10</i>	12
Specifiche tecniche	13

IDENTIFICAZIONE DELLE PARTI 15

MONTAGGIO DEI COMPONENTI	19
Montaggio del Contenitore Metallico	19
Montaggio del Contenitore Plastico	20
Installazione Modulo GSM	22
Installazione Modulo IP	23

INSTALLAZIONE	25
Installazione della centrale	25
Installazione delle periferiche BPI	25
Descrizione dei Morsetti	25
Schemi di collegamento	27
Collegamenti dei dispositivi BPI	27
<i>Limitazioni alla lunghezza del bus BPI</i>	28
Collegamenti dei Sensori	28
<i>Collegamento dei sensori di movimento</i>	29
<i>Collegamento dei sensori Grado 3</i>	30
<i>Collegamento sensori Tapparella e Rottura Vetri (Inerziali)</i>	31
<i>Collegamento sensori antincendio</i>	31
Collegamenti dei dispositivi di Segnalazione	32
<i>Uscite Controllate</i>	33
Collegamento dei contatti Antisabotaggio	33
Collegamento della Linea Telefonica	34
Collegamento della Stazione Audio AS100	35
Alimentazione	35
<i>Collegamento dell'alimentazione</i>	36
<i>Scollegamento dell'alimentazione</i>	36
<i>Configurazione Guidata</i>	36
<i>Sonda Termica</i>	38
Ripristino Hardware	38

PROGRAMMAZIONE DA PC	39	OPERAZIONI DA TASTIERA	87
Opzioni con requisiti	39	Usare la tastiera	87
Requisiti minimi di sistema	39	Accesso alle Operazioni da Tastiera	88
Configurazione	40	Uscita dalle Operazioni da Tastiera	90
Tastiere	40	1.1) Provare le Zone	91
Espansioni di Ingresso	41	1.2) Provare le Uscite	92
Espansioni di Uscita	41	1.3) Modificare il PIN	92
Lettori	41	1.4) Aggiornare il Firmware da chiave USB	93
Stazioni di Alimentazione	41	1.6) Modificare la lingua della Tastiera	94
Ricevitore Radio	43	1.7) Abilitare il Livello 4	94
Zone	43	1.8) Cancellare Guasti e Sabotaggi	95
Aree	48	1.9) Programmare le Opzioni	95
Rubrica Telefonica	50	Zone	95
Sessione Audio	50	Aree	96
Priorità	51	Codice Utente	96
Uscite Programmabili	51	Chiavi	96
Messaggi Vocali	53	Chiavi WLS	96
Opzioni di Sistema	53	Sistema	97
Generale	53	Lettore	97
Opzioni di Tempo	56	Tastiera	97
Risponditore	56	2.1) Registrare i Messaggi Vocali	97
Opzioni Telefoniche	56	2.2) Registrare i Dispositivi BPI	98
Opzioni telefoniche Avanzate	58	2.3) Registrare i Dispositivi Via Radio	98
EN50131	59	2.4) Registrare le Chiavi	99
Installatore	59	2.5) Caricare/Inviare messaggi da chiave USB	100
Eventi e Azioni	59	2.6) Caricare/Inviare Opzioni da chiave USB	100
ATTIVAZIONE USCITE	59	2.7) Ripristinare le Opzioni di Fabbrica	101
MESSAGGI VOCALI / AS100 - CHIAMATE	59	2.8) Programmare il Comunicatore Telefonico	101
SMS	60	2.9) Disabilitare/Abilitare le Chiavi	102
AZIONI STAZIONI DI VIGILANZA	61	3.1) Visualizzare il Registro Eventi	102
Descrizione Eventi	62	3.2) Visualizzare la Versione Firmware	103
Eventi "Comando Remoto"	62	3.3) Visualizzare Stato Zone e Esclusione Zone	103
Eventi "Riconoscimento Chiamante"	63	3.4) Visualizzare Stato Modulo GSM	104
Impostazioni di fabbrica	63	3.5) Visualizzare Stato Modulo IP	105
Azioni Smart	70		
SMS Smart	70		
E-mail	72		
Notifica APP	72		
E-mail	73		
Indirizzi E-mail	73		
Aree	73		
Chiavi e Codici: Utente	73		
Codici e Chiavi: Chiavi	75		
Codici e Chiavi: Radiochiavi	76		
Inser. Automatico	77		
Definizione Programmi Giornalieri o Settimanali	77		
Editor eventi relativi all'area	77		
Calendario Perpetuo	77		
Timer	78		
Definizione Programmi Giornalieri o Settimanali	78		
Definisci gli Orari per lo Scenario	78		
Calendario Perpetuo	78		
GSM	78		
Controllo Credito Residuo	79		
App/BOSS Comunicazioni Dati	79		
Cellular	79		
Disabilitazione trasmissione eventi ai ricevitori	80		
IP	81		
Messaggi SMS	83		
Inviare/Caricare le Opzioni	83		
Collegamento della Centrale al PC	83		
Come Inviare/Caricare le Opzioni	86		
		APPENDICE	107
		Guida rapida ai menu della Tastiera LCD	107
		Mappatura Automatica delle Zone	107
		Protocolli di comunicazione	108
		Contact ID	108
		SIA	108
		Ricevitori Radio	111
		Identificazione delle parti	111
		Scelta del luogo per il montaggio del Ricevitore	111
		Montaggio del Ricevitore	111
		Collegamento del Ricevitore	111
		Caratteristiche tecniche	111
		Connessione via IP	112
		Connessione IP Locale (LAN)	112
		Connessione IP Remota (Internet)	112

Descrizione generale

I sistemi di sicurezza, full-optional, ABSOLUTA sono stati progettati per soddisfare tutte le esigenze di sicurezza, dal sistema residenziale alle avanzate applicazioni industriali.

L'obiettivo della centrale ABSOLUTA è quello di rendere semplice il suo utilizzo da parte degli utenti finali e semplificare le operazioni di installazione del sistema. Questo risultato è ottenuto mediante la riduzione della complessità del software e del firmware, e la possibilità della programmazione e diagnosi da remoto. Questo sistema fornisce una impressionante flessibilità di applicazione e molte interessanti caratteristiche, come la possibilità di monitoraggio e di accesso via telefono.

La gamma delle centrali ABSOLUTA è composta da tre modelli principali basati su una piattaforma comune.

ABSOLUTA 16 Espandibile fino a 16 zone cablate e 32 zone via radio. Questa Centrale è dedicata alle applicazioni di base: settori residenziali e commerciali di piccole dimensioni.

ABSOLUTA 42 Espandibile fino a 42 zone cablate, questa centrale è dedicata alle applicazioni di livello medio-alto per il settore residenziale e per l'installazione di livello medio per il settore commerciale /Industriale.

ABSOLUTA 104 Espandibile fino a 104 zone cablate, questa centrale è dedicata alle applicazioni di alto livello per il settore residenziale e per l'installazione di livello medio-alto per il settore commerciale /Industriale.

Le Aree La centrale ABSOLUTA può gestire le aree singolarmente o a gruppi, in modalità Parziale/Totale (8 Aree per **ABSOLUTA 16** e **ABSOLUTA 42**; 16 Aree per la **ABSOLUTA 104**). Ogni area (gruppo di zone) può essere programmata con il proprio tempo di Ingresso/Uscita e di Autoinserimento/Disinserimento e può essere controllata da Chiavi digitali, Codici e/o Zone di Ingresso.

Gli Eventi e le Azioni La centrale ABSOLUTA può gestire fino a 2000 eventi.

Le impostazioni di fabbrica sono state programmate con lo scopo di richiedere poche o nessuna modifica per le applicazioni standard. Tuttavia, la flessibilità di programmazione degli Eventi e delle Azioni (Uscite, Comunicatore Digitale e Avvisatore telefonico) vi permetterà di personalizzare completamente il sistema.

Comunicazioni Il Comunicatore gestisce 32 numeri telefonici per comunicazioni vocali e SMS (tramite il Modulo GSM opzionale, **ABS-GSM**) e digitali a Centrali di Vigilanza: ogni numero del Comunicatore può avere un proprio *Codice Cliente* e *Protocollo di Comunicazione* (in genere assegnati dalla Centrale di Vigilanza).

 *Al fine di garantire la conformità alle Norme EN50131 Grado 3, è indispensabile usare il Modulo IP **ABS-IP** per la notifica degli allarmi: il comunicatore PSTN integrato e il Modulo GSM/GPRS **ABS-GSM** possono essere usati simultaneamente.*

Teleassistenza La Teleassistenza permette di effettuare interventi sulla Centrale, che non richiedono interventi fisici sui suoi componenti, a distanza: sostanzialmente programmazione (inviare/caricare le opzioni) e diagnosi dello stato della Centrale.

La Teleassistenza può essere fatta via Internet tramite il Modulo GSM opzionale **ABS-GSM** e/o tramite il Modulo IP opzionale **ABS-IP**.

Messaggi vocali La centrale **ABSOLUTA** gestisce **206** messaggi vocali registrabili per l'Avvisatore telefonico e la guida telefonica vocale. Le comunicazioni vocali da e per la centrale permettono alcune operazioni come: ascolto ambientale, colloquio vocale bidirezionale, interrogazione dello stato degli ingressi con risposta vocale da parte della centrale, accensione e spegnimento di apparecchiature, inserimento e disinserimento di aree, ripristino degli allarmi, blocco delle chiamate, ecc. Tutte le precedenti operazioni sono disponibili solo dopo l'immissione di un codice segreto che può essere disabilitato subito dopo il suo utilizzo.

Programmatore orario Il Programmatore Orario aggiunge alla centrale la possibilità di gestire automaticamente inserimenti/disinserimenti su base giornaliera o settimanale su ciascuna area, e controllare **16** timer giornalieri per la gestione di eventi correlati ai timer stessi.

Dispositivi via radio Questa centrale gestisce fino a 32 rilevatori via radio e fino a 16 radiochiavi, tramite i ricevitori, **VRX32-433**, **VRX32-433EN** o **VRX32-868** (dispositivi opzionali).

Programmazione Questa centrale può essere programmata da tastiera o da computer, mediante l'applicazione software BOSS, in ambiente Windows, che permette di programmare e monitorare la centrale sia collegandosi all'interfaccia RS232 o USB che collegandosi in Teleassistenza. Questo permette un uso più rapido di tutte le caratteristiche del sistema.

Caratteristiche

■ Caratteristiche comuni a tutte le versioni

Zone/Uscite assegnazione dinamica Ogni zona ed ogni uscita può essere programmata come “Non usata”. Questo permetterà all’installatore di avere a disposizione il numero massimo di zone anche se l’espansione non è completamente utilizzata. La centrale costruirà una corrispondenza tra il numero di una zona e la sua locazione fisica.

Esempio: la zona n. 7 può essere assegnata sull’espansione n. 1, morsetto T1, e la zona n. 8 può essere assegnata sull’espansione n.2, morsetto T4.

Ingressi a bordo

- 4 zone.
- 4 Morsetti Programmabili (Zone/Uscite).
- Zone supervisionate (NC/NO/EOL/DEOL).
- Zone di ingresso completamente programmabili.
- 1 zona Sabotaggio 24h supervisionata (10 Kohm EOL).

Uscite a bordo

- 1 Uscita di Allarme Programmabile (Relè da 2 A).
- 2 Uscite Programmabili (Open-Collector da 100 mA).
- 4 Morsetti Programmabili (Zone/Uscite da 100 mA).
- Opzioni di Uscita completamente Programmabili (Polarità, Tempi, Eventi, Timer).
- Uscita di Allarme Supervisionata.

Periferiche Tastiere ASSOLUTA M-Touch, ASSOLUTA T-Line, PREMIUM e CLASSIKA LCD, Modulo di Espansione Ingresso/Uscita M-IN/OUT, Lettori ECLIPSE2 e PROXY, Stazioni di Alimentazioni BXM12.

Via radio

- 1 Ricevitore via radio a 433 o 868 MHz.
- Fino a 16 Radiochiavi.
- Fino a 32 Rilevatori Via Radio.

Interfacce

- Nuovo Bus BPI Plus (solo +12 V).
- KEYBUS bus per ricevitore radio.
- Interfaccia PC-Link.
- USB.

Opzioni AS100, stazione audio a 2 vie per ascolto remoto (altoparlante e microfono).

Comunicazioni

- Interfaccia integrata PSTN.
- Controllo linea telefonica.
- Salto Risponditore.
- Possibilità di condividere la linea telefonica con un altro dispositivo risponditore.
- Fino a 32 numeri telefonici per Avvisatore Vocale/SMS e per Centrali di Vigilanza.
- Supporta i protocolli CONTACT ID e SIA.
- Chiamata di test Programmabile.
- Manutenzione da remoto.
- Chiamata di Test periodico.
- Chiamate vocali integrate.
- Fino a **206** messaggi vocali, tempo totale **20,7** minuti.
- Guida vocale telefonica, con gestione DTMF da remoto.
- Possibilità di scaricare messaggi vocali preregistrati.

Caratteristiche	ABS16	ABS42	ABS104
Zone a Bordo (Min/Max)		4/8	
Uscite a Bordo: Relè		1	
Uscite a Bordo: Open Collector (Min/Max)		2/6	
Numero Max di Zone Filari	16	42	104
Numero Max di Zone Via Radio		32	
Numero Max di Zone	32	42	104
Numero Max di Uscite	6	20	50
Numero Max di Espansioni di Ingresso	16	32	32
Numero Max di Espansioni di Uscita	16	16	16
Numero Max di Tastiere	8	8	16
Numero Max di PIN Utenti	31	63	127
PIN Installatore		1	
PIN a Livello 4		1	
Numero Max di Lettori di Chiavi	16	32	32
Numero Max di Chiavi (Tessere/Tao)	64	128	250
Numero Max di Radiochiavi		16	
Numero Max Stazioni di Alimentazione	4	4	4
Numero Max di Ricevitori Radio		1	
Numero Max di Stazioni Audio		1	
Modulo GSM		1	
Modulo IP		1	
Aree	8	8	16
Numero Max di Eventi nel Registro Eventi		2000	
Timer		16	
Messaggi Vocali	1 x 12 secondi + 205 x 6 secondi		
Numeri Telefonici		32	

Tabella 1 Caratteristiche dei diversi tipi di Centrale.

Gestione

- 127+1 Codici Programmabili (da 4 a 6 cifre).
- Gestisce fino a 250 Chiavi Digitali.
- Auto Inserimento/Disinserimento programmabile.
- Esclusione Area per funzione Ronda con reinserimento automatico o manuale.
- 5 Modalità di Inserimento Aree: Inserimento Totale, Modalità A, B, C e D (ogni modalità può essere programmata per qualsiasi azione sulle Aree). (Per i Lettori sono disponibili solo le modalità A e B.)
- Programmazione da Tastiera (LCD o Touch).
- Programmazione locale da PC via RS232/USB.
- Programmazione/Lettura delle opzioni da locale/remoto.
- Accetta comandi da telefoni a toni (Inserimento/Disinserimento, Attivazione/Disattivazione uscite, Interrogazione stato singole Aree e Zone).
- Ascolto ambientale da remoto e colloquio telefonico bidirezionale (richiede la stazione audio opzionale bidirezionale **AS100**).
- Accesso Telefonico via Avvisatore o Comunicatore.
- Memorizzazione degli ultimi 2.000 eventi con data e ora.
- Priorità nell'elaborazione e nell'indicazione dei segnali: 1) Allarme/Rapina, 2) Sabotaggio, 3) Guasto ed Esclusione.
- 3 Tasti funzione (Supertasti) per chiamate di allarme immediate da tastiera.

GSM/GPRS Solo con Modulo GSM opzionale **ABS-GSM**.

- Quad Band.
- Supporto del canale GSM/GPRS.
- Comunicatore Telefonico principale o di riserva.
- Trasmissione Messaggi Vocali via GSM.
- Trasmissione Contact ID e SIA via GSM.
- Trasmissione eventi in formato Contact ID e SIA, via GPRS, a ricevitori Sur-Gard SYSTEM I, II e III.
- Segnalazione eventi via SMS.
- Libreria di 250 SMS: 1 d'intestazione, 8 di stato e 241 personali.
- 32 eventi controllati via SMS.
- 32 eventi controllati tramite identificazione del chiamante (a costo zero).
- Interrogazione stato Centrale via SMS.
- Inserimento/Disinserimento Aree via SMS (SOLO Centrali Grado 2)
- Controllo del credito residuo della SIM prepagata.
- Teleassistenza via Internet (GPRS).

IP Solo con Modulo IP opzionale, **ABS-IP**.

- Interfaccia Ethernet.
- Trasmissione eventi Contact ID e SIA, tramite protocollo FIBRO, a ricevitori IP Sur-Gard SYSTEM I, II e III.
- Programmazione e Monitoraggio della centrale ABSOLUTA su LAN, tramite BOSS.
- Programmazione e Monitoraggio della centrale ABSOLUTA via Internet, tramite BOSS.
- Gestione della centrale ABSOLUTA via Internet, tramite app ABSOLUTA.
- Notifica eventi via e-mail e su app ABSOLUTA (*notifiche push*).
- Interfaccia per integrazione di ABSOLUTA in software di terze parti.

Alimentatore Protezione contro la scarica profonda della batteria.

Contenitori

- Contenitore metallico per batteria da 17 Ah, alimentatore BAW35T12, BAW50T12 o BAW75T12 e 2 Espansioni M-IN/OUT.
- Contenitore plastico per batteria da 7 Ah, alimentatore BAQ15T12, BAW35T12 o BAW50T12 e 1 Espansione M-IN/OUT.

■ Caratteristiche ABSOLUTA 16

- Fino a 8 Tastiere.
- Fino a 16 Lettori.
- Fino a 32 Espansioni d'Ingresso (sul modulo M-IN/OUT e/o sulle Tastiere PREMIUM e/o ABSOLUTA T-Line).
- Fino a 16 Espansioni di Uscita (sul modulo M-IN/OUT).
- Fino a 16 zone cablate completamente programmabili.
- Fino a 6 Uscite.
- Fino a 32 zone via radio (con ricevitore esterno).
- Fino a 32 zone totali (cablate + via radio).
- Fino a 8 Aree indipendenti.



■ Caratteristiche ABSOLUTA 42

- Fino a 8 Tastiere.
- Fino a 32 Lettori.
- Fino a 32 Espansioni d'Ingresso (sul modulo M-IN/OUT e/o sulle Tastiere PREMIUM e/o ABSOLUTA T-Line).
- Fino a 16 Espansioni di Uscita (sul modulo M-IN/OUT).
- Fino a 42 zone cablate completamente programmabili, (con Espansioni d'Ingresso).
- Fino a 20 Uscite (con Espansioni di Uscita).
- Fino a 32 zone via radio (con ricevitore esterno).
- Fino a 42 zone totali (cablate + via radio).
- Fino a 8 Aree indipendenti.

■ Caratteristiche ABSOLUTA 104

- Fino a 16 Tastiere.
- Fino a 32 Lettori.
- Fino a 32 Espansioni d'Ingresso (sul modulo M-IN/OUT e/o sulle Tastiere PREMIUM e/o ABSOLUTA T-Line).
- Fino a 16 Espansioni di Uscita (sul modulo M-IN/OUT).
- Fino a 104 zone cablate completamente programmabili, (con Espansioni di Ingresso).
- Fino a 50 Uscite (con Espansioni di Uscita).
- Fino a 4 Stazioni di Alimentazione.
- Fino a 32 Zone via Radio (con ricevitore esterno).
- Fino a 104 zone totali (cablate + via radio).
- Fino a 16 Aree indipendenti.

Versione	Scheda Madre	Contenitore	Alimentatore
ABS16P15*	ABS16	ABS-P	BAQ15T12
ABS16P35*			BAW35T12
ABS42P15*	BAQ15T12		
ABS42P35*	BAW35T12		
ABS42P50*	BAW50T12		
ABS104P50*	BAW50T12		
ABS16M35	ABS16	ABS-M	BAW35T12
ABS16M50-G3**			BAW50T12
ABS42M50*	BAW50T12		
ABS42M75*	BAW75T12		
ABS104M50*	BAW50T12		
ABS104M75*	BAW75T12		
ABS104M75-G3**	ABS104	BAW75T12	

Tabella 2 *) Centrali certificate  Grado 2;
**) Centrali certificate  Grado 3.

Versioni delle Centrali

È possibile realizzare le Centrali elencate di seguito, assemblando i componenti disponibili, come indicato nella Tabella 2.

ABS16P15 Centrale fino a 8 zone, espandibili fino a 16, in contenitore plastico con alimentatore da 1,5 A.

ABS16P35 Centrale fino a 8 zone, espandibili fino a 32, in contenitore plastico con alimentatore da 2,6 A.

ABS42P15 Centrale fino a 8 zone, espandibili fino a 42, in contenitore plastico con alimentatore da 1,5 A.

ABS42P35 Centrale fino a 8 zone, espandibili fino a 42, in contenitore plastico con alimentatore da 2,6 A.

ABS42P50 Centrale fino a 8 zone, espandibili fino a 42, in contenitore plastico con alimentatore da 3,6 A.

ABS104P50 Centrale fino a 8 zone, espandibili fino a 104, in contenitore plastico con alimentatore da 3,6 A.

ABS16M35 Centrale fino a 8 zone, espandibili fino a 16, in contenitore metallico con alimentatore da 2,6 A.

ABS42M50 Centrale fino a 8 zone, espandibili fino a 42, in contenitore metallico con alimentatore da 3,6 A.

ABS42M75 Centrale fino a 8 zone, espandibili fino a 42, in contenitore metallico con alimentatore da 5,4 A.

ABS104M50 Centrale fino a 8 zone, espandibili fino a 104, in contenitore metallico con alimentatore da 3,6 A.

ABS104M75 Centrale fino a 8 zone, espandibili fino a 104, in contenitore metallico con alimentatore da 5,4 A.

■ Centrali Grado 3

Le Centrali descritte di seguito sono fornite parzialmente assemblate e adottano degli accorgimenti che le rendono conformi al **Grado 3** delle norme **EN50131**.

 *Poiché questo manuale è comune a tutte le versioni delle Centrali, questa nota sarà usata per evidenziare le caratteristiche specifiche delle Centrali Grado 3.*

Inoltre, di volta in volta saranno evidenziate le caratteristiche specifiche delle Centrali Grado 2 e Grado 3.

ABS16M50-G3 Centrale fino a 8 zone, espandibili fino a 16, in contenitore metallico con alimentatore da 3,6 A.

ABS104M75-G3 Centrale fino a 8 zone, espandibili fino a 104, in contenitore metallico con alimentatore da 5,4 A.

La confezione delle centrali elencate sopra include i seguenti componenti:

- il fondo con i deviatori antisabotaggio e antistrappo montati;
- il coperchio;
- la Scheda Madre **ABS16** o **ABS104** a seconda della centrale;
- 1 etichetta per l'identificazione del tipo di centrale;
- l'Alimentatore Switching **BAW50T12** o **BAW75T12**;
- 5 supporti plastici da 12 mm per la Scheda Madre;
- 8 Supporti plastici da 10 mm per due espansioni ingresso/uscita;

- 1 cavo di terra da 12 cm (Giallo-Verde) con occhiello;
- 1 tassello plastico per il deviatore antistrappo;
- 2 rondelle metalliche dentate 1 x 3 mm;
- 1 vite metrica 3 x 6 mm per fissare il cavo giallo-verde con occhiello;
- 1 vite metrica 3 x 8 mm per fissare l'alimentatore;
- 2 adattatori per il collegamento della batteria da 17 Ah;
- 1 cavo da 40 cm per il collegamento della batteria;
- 17 resistenze da 10 Kohm (marrone/nero/arancio/oro), 16 per il Bilanciamento Singolo e Doppio delle Zone e 1 per il Bilanciamento della Linea Antisabotaggio;
- 9 resistenze da 2,2 Kohm (rosso/rosso/rosso/oro), 8 per il Bilanciamento Triplo delle Zone, 1 per la supervisione dell'Uscita **+A**;
- 8 resistenze da 8,2 Kohm (grigio/rosso/rosso/oro) per il Bilanciamento Triplo delle Zone;
- 8 resistenze da 22 Kohm (rosso/rosso/arancio/oro) per il Bilanciamento Triplo delle Zone;
- 1 Guida Rapida Utente (italiano/inglese/spagnolo/portoghese/francese);
- 1 Guida Rapida Utente (inglese/tedesco/svedese/olandese/danese).

■ I contenitori

I seguenti contenitori sono disponibili per le centrali **ABSOLUTA**.

ABS-P È il contenitore plastico disponibile per le schede madri **ABS16**, **ABS42** e **ABS104**, e gli alimentatori da **1,5 A**, **2,6 A** e **3,6 A**. Inoltre può contenere una batteria da **7 Ah** e un'espansione di Ingresso/Uscita **M-IN/OUT**. Il contenitore plastico si compone delle seguenti parti:

- il fondo con il deviatore antisabotaggio montato;
- il coperchio;
- 1 cavo di terra da 21 cm (Giallo-Verde) senza occhiello;
- 2 viti Parker 3,5 x 12 per fissare il coperchio;
- 1 vite Parker 3 x 8 per fissare l'eventuale M-IN/OUT;
- 5 viti Parker 3 x 8 mm (2 per fissare la scheda madre, 2 per fissare l'alimentatore, 1 per fissare l'eventuale espansione ingresso/uscita);
- 2 etichette "Ambienti Protetti" (italiano e inglese).

ABS-M È il contenitore metallico disponibile per le schede madri **ABS16**, **ABS42** e **ABS104** e gli alimentatori da **2,6 A**, **3,6 A** e **5,4 A**. Inoltre può contenere una batteria fino a **17 Ah** e due espansioni di Ingresso/Uscita **M-IN/OUT**. Il contenitore metallico si compone delle seguenti parti:

- il fondo;
- il coperchio;
- 5 supporti plastici da 12 mm per la Scheda Madre;
- 8 supporti plastici da 10 mm per due espansioni ingresso/uscita;
- 1 cavo di terra da 12 cm (Giallo-Verde) con occhiello;
- 1 tassello plastico per il deviatore antistrappo;
- 2 rondelle metalliche dentate 1 x 3 mm;
- 2 viti metriche M4x8 mm per fissare il coperchio;
- 1 vite metrica 3 x 6 mm per fissare il cavo giallo-verde con occhiello;
- 2 viti metriche 3 x 8 mm per fissare l'alimentatore;
- 2 adattatori per il collegamento della batteria da 17 Ah;

- 1 deviatore antisabotaggio;
- 2 dadi 3 x 5,5 mm per il fissaggio del deviatore anti-sabotaggio;
- 2 Etichette “Ambienti Protetti” (italiano e inglese);
- 1 CD “BENTEL – Sistemi di Sicurezza”.

■ Le schede madri

Le seguenti Schede Madri sono disponibili per le centrali ABSOLUTA.

ABS16 Fino a 8 zone sulla scheda madre, espandibili fino a 16.

ABS42 Fino a 8 zone sulla scheda madre, espandibili fino a 42.

ABS104 Fino a 8 zone sulla scheda madre, espandibili fino a 104.

La confezione della scheda madre include i seguenti componenti:

- la scheda madre;
- 1 etichetta per l'identificazione del tipo di centrale;
- 1 cavo da 40 cm per il collegamento della batteria;
- 17 resistenze da 10 Kohm (marrone/nero/arancio/oro), 16 per il Bilanciamento Singolo e Doppio delle Zone e 1 per il Bilanciamento della Linea Antisabotaggio;
- 1 resistenza da 2,2 Kohm (rosso/rosso/rosso/oro) per la supervisione dell'Uscita **+A**;
- 1 Guida Rapida Utente (italiano/inglese/spagnolo/portoghese/francese);
- 1 Guida Rapida Utente (inglese/tedesco/svedese/olandese/danese).

■ Gli Alimentatori

I seguenti alimentatori (Tipo A - norma EN50131-6) sono disponibili per le centrali ABSOLUTA.

BAQ15T12 Alimentatore Switching 1,5 A @ 13,8 Vcc.

BAW35T12 Alimentatore Switching 2,6 A @ 13,8 Vcc.

BAW50T12 Alimentatore Switching 3,6 A @ 13,8 Vcc.

BAW75T12 Alimentatore Switching 5,4 A @ 13,8 Vcc.

 Leggere le istruzioni dell'Alimentatore per maggiori informazioni.

■ Gli accessori

I seguenti accessori sono disponibili per migliorare le performance delle centrali ABSOLUTA.

MAXIASNC Deviatore antisabotaggio.

KST Sonda termica.

■ I Plug-In

I seguenti plug-in possono essere installati all'interno del contenitore della centrale ABSOLUTA per migliorare le performance della centrale stessa.

M-IN/OUT Espansione Ingresso/uscita.

ABS-GSM Modulo GSM.

ABS-IP Modulo IP.

ABS-IP	Modulo IP
ABS-VAP11N	Bridge WiFi
ABS-GSM	Modulo GSM
BGSM-100CA	Antenna GSM per contenitore metallico (ABS-M)
ABS-AK	Antenna GSM per contenitore plastico (ABS-P)
ANT-EU	Antenna GSM da esterno
M-IN/OUT	Espansione Ingresso/uscita
ABSOLUTA M-Touch	Tastiera Touchscreen
ABSOLUTA T-Black	Tastiera LCD con Espansione di Ingresso/Uscita e Lettore di Prossimità a bordo, nera
ABSOLUTA T-White	Tastiera LCD con Espansione di Ingresso/Uscita e Lettore di Prossimità a bordo, bianca
PREMIUM LCD	Tastiera LCD con Espansione di Ingresso/Uscita e Lettore di Prossimità a bordo
CLASSIKA LCD	Tastiera LCD
ECL2-UKR (ECLIPSE2)	Modulo Lettore Universale da incasso, per Chiavi di Prossimità
ECL2-C (ECLIPSE2)	Mascherina per Modulo Lettore Universale ECL2-UKR
PROXI	Lettore di Prossimità da interno ed esterno (IP34), per Chiavi di Prossimità
SAT	Chiave di Prossimità
SAT2	Chiave di Prossimità
PROXI-CARD	Tessera di Prossimità
MINIPROXI	Tag di Prossimità
PROXI-TAG/B	Tag di Prossimità nero
PROXI-TAG/G	Tag di Prossimità grigio
PROXI-TAG/W	Tag di Prossimità bianco
AS100	Stazione Audio: Microfono + Altoparlante
BRM04/12	Modulo 4 relè per uscite open-collector
BXM12/30-B	Stazione di Alimentazione BPI da 3,6 A
BXM12/50-B	Stazione di Alimentazione BPI da 5,4 A
VRX32-868	Ricevitore KEYBUS a 868 MHz
VRX32-433	Ricevitore KEYBUS a 433 MHz
VRX32-433EN	Ricevitore KEYBUS a 433 MHz
VRP-433	Ripetitore a 433 MHz
MAXIASNC	Deviatore Antisabotaggio NC, grande
KST	Sonda Termica
USB-5M	Cavo USB 5 m
BOSS	Software di gestione

Tabella 3 Dispositivi Compatibili.

Dispositivi Compatibili

La Tabella 3 mostra i dispositivi compatibili con la centrale ABSOLUTA, descritti di seguito: per ulteriori informazioni leggere le istruzioni dei dispositivi.

ABS-IP È un Modulo IP che permette di collegare la centrale ABSOLUTA ad una rete LAN, attraverso l'interfaccia Ethernet oppure via WiFi, tramite il bridge WiFi **ABS-VAP11N**, fornito su richiesta. Ciò permette di:

- programmare, monitorare e controllare la centrale tramite l'applicazione BOSS installata su un PC collegato alla stessa rete LAN alla quale è collegata la centrale;
- programmare, monitorare e controllare la centrale tramite l'applicazione BOSS installata su un PC collegato alla centrale via Internet;
- monitorare la centrale tramite ricevitori Sur-Gard SYSTEM I, II e III, via IP;
- controllare la centrale e notificare gli eventi su iPhone e smartphone Android, tramite l'app ABSOLUTA (notifiche push);
- notificare gli eventi via e-mail (notifiche push).

ABS-GSM È un Modulo GSM che può essere usato dalla Centrale come comunicatore di riserva in caso di guasto o sabotaggio del comunicatore PSTN integrato, o sostituirsi completamente ad esso in quelle aree raggiunte dal servizio GSM ma nelle quali la linea telefonica PSTN non è disponibile. In tal senso il Modulo GSM è completamente trasparente alla Centrale per:

- la trasmissione dei Messaggi Vocali su canale GSM;
- la trasmissione degli eventi con protocollo Contact ID e SIA su canale GSM;
- la gestione della Centrale via telefono.

 Al fine di garantire la conformità alle Norme EN50131 Grado 3, è indispensabile usare il Modulo IP **ABS-IP** per la notifica degli allarmi: il Modulo GSM/GPRS **ABS-GSM** può essere usato simultaneamente.

Inoltre, il Modulo GSM permette di:

- inviare SMS, ad una serie di numeri telefonici, per la segnalazione degli eventi (allarme, sabotaggio, guasto, ecc.);
- attivare/disattivare le azioni della centrale (uscite, messaggi vocali, ecc.) tramite l'invio di SMS al numero del Modulo GSM;
- attivare delle azioni solo grazie al riconoscimento del numero che sta chiamando il Modulo GSM (a costo zero);
- controllare lo stato della Centrale via telefono, tramite l'invio e la ricezione di SMS;
- Inserire/Disinserire le Aree via SMS (SOLO Centrali Grado 2);
- effettuare la Teleassistenza (gestione e programmazione da remoto della Centrale) via Internet, su canale GPRS.

M-IN/OUT Il M-IN/OUT è un'Espansione d'Ingresso/Uscita che permette di incrementare il numero di zone e di uscite della centrale. Esso può essere programmato per funzionare come: Espansione di Ingresso a 6 Zone; Espansione di Uscita a 6 Uscite; Espansione Ingresso/Uscita, a 4 Zone e 2

Uscite; Espansione Ingresso/Uscita, a 2 Zone e 4 Uscite. In questo manuale si userà Espansione di Ingresso per fare riferimento al **M-IN/OUT** programmato per funzionare come Espansione di Ingresso o Espansione di Ingresso e Uscita, Espansione di Uscita per fare riferimento al **M-IN/OUT** programmato per funzionare come Espansione di Uscita o Espansione di Ingresso e di Uscita.

La centrale supporta fino a 32 Espansioni d'Ingresso e fino a 16 Espansioni di Uscita.

 Un M-IN/OUT programmato come Espansione Ingresso/Uscita, contribuisce sia al numero delle Espansioni d'Ingresso, sia al numero delle Espansioni di Uscita collegate alla centrale.

 Al fine di garantire la conformità alle Norme EN50131-1 ed EN50131-3, i dispositivi M-IN/OUT, installati all'esterno del contenitore della centrale, devono avere abilitati i contatti antisabotaggio e antistrappo e quindi il ponticello sull'Espansione (**TAMP DIS**) deve essere disinserito.

Dispositivi di comando Possono essere collegati alla centrale ABSOLUTA i Lettori per Chiave Digitale (Inseritori ECLIPSE2 e Lettori di Prossimità PROXI) e le Tastiere M-Touch, T-Black, T-White, PREMIUM e CLASSIKA. I Lettori ECLIPSE 2 e PROXI sono sostanzialmente simili tranne:

- **ECLIPSE2** L'Inseritore può essere installato solo all'interno e con esso deve essere usato l'Attivatore SAT e la Tessera PROXI-CARD;

 L'Inseritore ECLIPSE2 è classificato dalla Norma EN50131-3 come Apparato di Controllo Ausiliare (ACE) di Tipo A.

- **PROXI** il Lettore di Prossimità PROXI può essere installato anche all'esterno (Grado di Protezione IP34) e con esso possono essere usati l'Attivatore **SAT** e la Tessera PROXI-CARD.

ECLIPSE2 e **PROXI** in ogni caso, operano la lettura della Chiave senza contatti elettrici, garantendo una forte resistenza agli agenti ossidanti e all'usura meccanica.

 Il Lettore di Prossimità PROXI è classificato dalla Norma EN50131-3 come Apparato di Controllo Ausiliare (ACE) di Tipo A.

- Il funzionamento delle tastiere **T-Black**, **T-White**, **PREMIUM** e **CLASSIKA** è lo stesso, con un ampio display (2 linee di 16 caratteri) ma le tastiere **T-Black**, **T-White** e **PREMIUM** hanno un lettore di prossimità a bordo.

 Le tastiere **T-Black**, **T-White** e **PREMIUM** LCD, e le tastiere **CLASSIKA** LCD e **M-Touch**, sono classificate dalla Norma EN50131-3 come Apparati di Controllo Ausiliari (ACE), rispettivamente di Tipo B e di Tipo A.

- La tastiera **M-Touch** è dotata di un ampio display che permette una rappresentazione grafica a colori delle informazioni relative al sistema. Inoltre, il display è sensibile al tocco quindi l'interazione con questa tastiera è facile e intuitiva.

Ricevitori Radio Questa centrale supporta un ricevitore radio **VRX32-433**, **VRX32-433EN** o **VRX32-868** connesso al KEY BUS.

I ricevitori **VRX32-433**, **VRX32-433EN** e **VRX32-868** supportano fino a 32 Rilevatori via Radio e fino a 16 Radiochiavi.

 *Al fine di garantire la conformità alle Norme EN50131 Grado 3, i Dispositivi via Radio NON possono essere usati o, al limite, possono essere usati in sottosistemi di Grado 2.*

I ricevitori **VRX32-433** e **VRX32-433EN** supportano i seguenti rilevatori.

- AMD20/AMD20NP: Rilevatori di Movimento via Radio, immune/NON immune agli animali domestici, a 433 MHz.
- AMC30: Contatto Magnetico Via radio, a 433 MHz.
- ASD20: Rilevatore Ottico di Fumo Via Radio, a 433 MHz.

Il ricevitore **VRX32-868** supporta i seguenti rilevatori.

- KMD20/ KMD20NP: Rilevatori di Movimento via Radio, immune/NON immune agli animali domestici, a 868 MHz.
- KMC10/KMC20/KMC30: Contatti Magnetici Via Radio, a 868 MHz.
- KSD20: Rilevatore Ottico di Fumo Via Radio, a 868 MHz.

 *I seguenti dispositivi NON sono certificati IMQ-SISTEMI DI SICUREZZA e quindi NON sono conformi alle Norme EN50131-1 ed EN50131-3: Ridoricevitore **VRX32-433** e **VRX32-868**; rilevatore via radio **KMD20**, **KMD20NP**, **KMC10**, **KMC20**, **KMC30**, **ASD20** e **KSD20**.*

La centrale ABSOLUTA può rilevare: Allarmi, Sabotaggi, Batteria bassa e Perdita dei Rilevatori via Radio.

Quando un Rilevatore via Radio (registrato su una zona) rileva una condizione di allarme, la centrale genera l'evento **Allarme zona** relativo alla zona, ed altri eventi in base alla programmazione della zona (vedere "Zone" nel cap. "PROGRAMMAZIONE DA PC" per maggiori dettagli).

Quando un Rilevatore via Radio (registrato su una zona) rileva una condizione di Sabotaggio, la centrale genera l'evento **Sabotaggio zona** relativo alla zona, ed altri eventi in base alla programmazione della zona (vedere "Zone" nel cap. "PROGRAMMAZIONE DA PC" per maggiori dettagli).

Quando la batteria di un Rilevatore via Radio (registrato su una zona) è bassa, la centrale genera l'evento **Batteria Bassa Zona via Radio** relativo alla zona.

Quando un Rilevatore via Radio fallisce la trasmissione, la Centrale genera l'evento **Perdita Zona Radio** relativo alla zona.

Stazione di Alimentazione Le Stazioni di Alimentazioni sono state progettate in particolare per l'uso nei Sistemi di sicurezza. Il contenitore, protetto sia contro l'apertura che contro lo strappo dal muro, mediante dispositivi antisabotaggio, può contenere una batteria di backup, che fornisce l'alimentazione nel caso di black-out. La centrale ABSOLUTA supporta le Stazioni di Alimentazioni **BXM12/30-B** da 3,6 A e **BXM12/50-B** da 5,4 A.

 *La stazione di alimentazione **BXM12/30-B** NON è certificata IMQ-SISTEMI DI SICUREZZA e quindi NON è conforme alle Norme EN50131-1, EN50131-3 e EN50131-6.*

BOSS L'applicazione BOSS (operante in ambiente Windows) effettua la completa programmazione della centrale, gestisce un completo archivio clienti e monitorizza in tempo reale la centrale e questo permette un uso più rapido di tutte le caratteristiche del sistema.

Livelli di accesso alla gestione della centrale

Livello 1 Accesso da parte di qualsiasi persona: a questo livello si possono attivare solo i Supertasti (premere per almeno 3 secondi); p.e., 1: Emergenza, 2: Fuoco, 3: Allarme.

Livello 2 Accesso da parte dell'Utente Principale, dell'Utente Normale e dell'Utente Limitato, dopo aver digitato un PIN (vedere "Guida rapida ai menu della Tastiera LCD" nel cap. "APPENDICE").

Livello 3 Accesso da parte dell'Installatore e del Super Utente (SOLO Centrali Grado 3) dopo aver digitato un PIN ed essere stati abilitati da un Utente Principale (vedere il cap. "OPERAZIONI DA TASTIERA" e "Guida rapida ai menu della Tastiera LCD" nel cap. "APPENDICE").

Livello 4 Accesso da parte di personale qualificato del Costruttore, dopo aver digitato un PIN ed essere stati abilitati dall'installatore (vedere il cap. "OPERAZIONI DA TASTIERA" e "Guida rapida ai menu della Tastiera LCD" nel cap. "APPENDICE").

Novità

I paragrafi seguenti elencano le principali novità per ciascuna versione della Centrale e i paragrafi di questo manuale e del MANUALE UTENTE dove è possibile trovare le relative informazioni.

■ 3.50 Grado 3

ABS16M50-G3 / ABS104M75-G3 Centrali conformi alle Norme EN50131 Grado 3:

- INTRODUZIONE > Versioni delle Centrali > Centrali Grado 3.

Bilanciamento Triplo Nuovo tipo di bilanciamento per rilevare, oltre l'allarme e il sabotaggio, anche il guasto dei sensori grado 3 (SOLO Centrali Grado 3):

- INSTALLAZIONE > Collegamento dei sensori Grado 3;
- PROGRAMMAZIONE DA PC > Zone.

Super Utente Nuovo tipo di utente di Livello 3 (SOLO Centrali Grado 3) in grado di cancellare le memorie di sabotaggio e guasto (l'Utente Principale NON può fare queste operazioni sulle Centrali Grado 3) e di forzare alcune condizioni di blocco all'inserimento:

- PROGRAMMAZIONE DA PC > Chiavi e Codici: Utente > Opzioni Utente;
- MANUALE UTENTE.

Supporto Stazioni di Alimentazione Grado 3 Nuovi eventi per segnalare la bassa tensione sull'uscita di alimentazione e sulle uscite ausiliarie delle Stazioni di Alimentazione Grado 3 (SOLO Centrali Grado 3):

- PROGRAMMAZIONE DA PC > Configurazione > Stazioni di Alimentazione.

■ 3.50

ABS-IP Supporto nuovo Modulo IP **ABS-IP**:

- INTRODUZIONE > Caratteristiche > Caratteristiche comuni a tutte le versioni > IP;
- INTRODUZIONE > Dispositivi Compatibili > ABS-IP;
- MONTAGGIO DEI COMPONENTI > Installazione Modulo IP;
- PROGRAMMAZIONE DA PC > IP.

Programmazione su rete LAN e via Internet Tramite il Modulo IP **ABS-IP** (opzionale) è possibile inviare/caricare le opzioni da/sul BOSS installato su un PC collegato alla stessa rete LAN della Centrale e via Internet:

- PROGRAMMAZIONE DA PC > Inviare/Caricare le Opzioni;
- APPENDICE > Connessione via IP.

Supporto Ricevitori Sur-Gard SYSTEM I / II / III

Trasmissione degli eventi a ricevitori Sur-Gard SYSTEM I / II / III, via IP, con i protocolli Contact ID e SIA:

- PROGRAMMAZIONE DA PC > AZIONI STAZIONI DI VIGILANZA.

Notifica eventi via e-mail e su app ABSOLUTA

- PROGRAMMAZIONE DA PC > Azioni Smart > E-mail / Notifica APP;
- PROGRAMMAZIONE DA PC > E-mail.

SMS Smart Supporto alla creazione degli SMS per la segnalazione degli eventi:

- PROGRAMMAZIONE DA PC > Azioni Smart > SMS Smart.

ABSOLUTA M-Touch 1.50 Supporto della nuova tastiera touchscreen **ABSOLUTA M-Touch 1.50**:

- MANUALE UTENTE > OPERAZIONI DA TASTIERA TOUCH.

■ 3.00

Autoreset Cancellazione automatica degli allarmi memorizzati durante il periodo d'inserimento:

- PROGRAMMAZIONE DA PC > Opzioni di Sistema > Cancellazione Memoria di Allarme/sabotaggio su Inserimento (Codice Master - Chiavi);
- MANUALE UTENTE.

Memorizzazione SMS Il Modulo GSM è in grado di memorizzare fino a 32 SMS:

- OPERAZIONI DA TASTIERA > 3.3) Visualizzare Stato Modulo GSM;
- MANUALE UTENTE.

Supporto Ricevitori Sur-Gard SYSTEM I / II / III

Trasmissione degli eventi a ricevitori Sur-Gard SYSTEM I / II / III, via GPRS, con i protocolli Contact ID e SIA:

- PROGRAMMAZIONE DA PC > Eventi e Azioni > AZIONI STAZIONI DI VIGILANZA;
- PROGRAMMAZIONE DA PC > GSM > Cellular.

ABSOLUTA M-Touch Supporto della nuova tastiera touchscreen **ABSOLUTA M-Touch**:

- MANUALE UTENTE > OPERAZIONI DA TASTIERA TOUCH.
- La ABSOLUTA 3.00 NON supporta le Tastiere a LED (PREMIUM e CLASSIKA).

■ 2.10

App ABSOLUTA App per i-Phone e Android per la gestione della Centrale tramite uno smartphone:

- PROGRAMMAZIONE DA PC > Eventi e Azioni > Eventi controllati da remoto.

Per maggiori informazioni visitare il sito BENTEL SECURITY (www.bentelsecurity.com), l'App Store (<https://itunes.apple.com>), il Google Play Store (<https://play.google.com/store>).

Per la gestione della Centrale tramite la App **ABSOLUTA**, l'utente deve conoscere l'IMEI del Modulo GSM installato nella sua Centrale:

- MANUALE UTENTE > OPERAZIONI DA TASTIERA > Visualizzazione > Stato Modulo GSM (3.3);
- MANUALE UTENTE > OPERAZIONI VIA SMS > Richiesta IMEI Modulo GSM.

Inserimento/Disinserimento via SMS Possibilità di Inserire/Disinserire le Aree via SMS:

- MANUALE UTENTE > OPERAZIONI VIA SMS > Inserimento/Disinserimento delle Aree.

Specifiche tecniche

La Tabella 4, nella pagina seguente, mostra le specifiche tecniche della centrale ABSOLUTA.

La tabella seguente mostra l'assorbimento (colonna I (mA)) e le dimensioni degli accessori della Centrale.

Componente	I (mA)	Dimensioni (LxHxP mm)
Scheda madre ABSOLUTA	150	175x99x17
Modulo GSM ABS-GSM	250	99x65,5x12
Modulo IP ABS-IP	300	99x65,5x12
Tastiera ABSOLUTA M-Touch	300	195x127,9x20,3
Tastiera ABSOLUTA T-Line con Lettore di Prossimità abilitato	60	134x114x28,5
Lettore di Prossimità disabilitato	50	
Tastiera PREMIUM con Lettore di Prossimità abilitato	60	134x114x28,5
Lettore di Prossimità disabilitato	50	
Tastiera CLASSIKA	50	144,5x116x27,5
Lettore ECLIPSE2	30	–
Lettore di prossimità PROXI	30	78x108x22
Espansione ingresso/uscita M-IN/OUT Programmabile	20	108x101x34
Modulo relè BRM04/12	120	
Stazione di Alimentazione BXM12/30-B	10	240x348x97
Stazione di Alimentazione BXM12/50-B	10	240x348x97

Versione	ABS16P15 ABS42P15	ABS16P35 ABS42P35	ABS42P50 ABS104P50	ABS16M35	ABS16M50-G3 ABS42M50 ABS104M50	ABS42M75 ABS104M75 ABS104M75-G3
Tensione di Alimentazione	230 V \sim -15/+10% 50/60 Hz		110-230 V \sim -15/+10% 60-50 Hz			
Assorbimento max	0,42 A	0,75 A	1,1 A	0,75 A	1,1 A	1,7 A
Alimentatore Caricabatteria (Tipo A norma EN50131-6)	13,8 V \equiv $\pm 2\%$ 1,5 A	13,8 V \equiv $\pm 1\%$ 2,6 A	13,8 V \equiv $\pm 1\%$ 3,6 A	13,8 V \equiv $\pm 1\%$ 2,6 A	13,8 V \equiv $\pm 1\%$ 3,6 A	13,8 V \equiv $\pm 1\%$ 5,4 A
Classe di Isolamento	I					
Massima tensione di ripple sulle uscite	310 mV (2,25%)					
Batterie allocabili (Marca e Modello)	12 V / 7 Ah al piombo YUASA NP 7-12 FR o equivalenti con classe di infiammabilità dell'involucro UL94-V2 o migliore			12 V / 17 Ah al piombo YUASA NP 17-12 FR o equivalenti con classe di infiammabilità dell'involucro UL94-V2 o migliori		
Corrente massima disponibile per l'alimentazione di schede opzionali e dispositivi esterni	430 mA (batteria 7 Ah)			1250 mA* (batteria 17 Ah)		
Corrente Max. di carica Batterie	0,92 A (batteria 7 Ah)	2,02 A (batteria 7 Ah)	3,02 A (batteria 7 Ah)	1,2 A (batteria 17 Ah)	2,2 A (batteria 17 Ah)	4,0 A (batteria 17 Ah)
Tempo max di ricarica batteria all'80%	24 h					
Durata minima alimentazione alternativa	12 h					
Generazione Guasto Batteria Bassa	11,4 V					
Generazione Guasto Bassa Tensione di Uscita, senza batteria di accumulatori	11,2 V					
Protezione da Sovratensione	N/A	16,7 V				
Protezione dalle Scariche Profonde	9,6 V					
Combinazioni della Chiave Digitale	4.294.967.296					
Sistema di trasmissione allarme	ATS2 (con comunicatore PSTN integrato e/o modulo ABS-GSM) ATS5 (con modulo ABS-IP)					
Tempo per generazione e trasmissione Messaggi di Allarme	2 s					
Tempo per rilevazione e presentazione guasti	2 s					
Grado di Protezione IP	IP20					
Grado di sicurezza	2 (3 per le centrali ABS16M50-G3 e ABS104M75-G3)					
Classe ambientale	II					
Temperature di funzionamento	da -10 a +40 °C					
Umidità (non condensata)	da 0 a 93% RH					
Dimensioni (LxHxP)	319x352x92 mm (senza antenna)			310x403x103 mm (senza antenna)		
Peso	2,09 Kg (senza batteria)			4,89 Kg (senza batteria)		
Conforme a	EN60950-1/A1:2010; EN50130-4:2011; EN50131; EN50136					

Tabella 4 Specifiche Tecniche: *) **400 mA** per le centrali Grado 3 connesse ad un Centro Ricezione Allarmi; **550 mA** al fine di garantire la conformità alla Norma T014, per le centrali **ABS104M50**, **ABS104M75-G3**, **ABS42M50**, **ABS16M35**, e **ABS16M50-G3**, obbligatoriamente connesse ad un Centro Ricezione Allarmi.

IDENTIFICAZIONE DELLE PARTI



Si prega di leggere attentamente questa sezione per avere una visione d'insieme delle principali componenti della Centrale. I numeri in grassetto, presenti nel manuale, fanno riferimento alle tabelle e alle figure presenti in questo capitolo. I componenti sono generalmente numerati in senso orario. I numeri bianchi (solo contorno), fanno riferimento a delle parti comuni a più dispositivi, che sono descritte solo la prima volta che vengono incontrate.

 Nelle figure 2 e 3 è mostrata la configurazione massima delle Centrali ABSOLUTA; alcune parti mostrate in questa figura potrebbero non essere presenti nella Centrale in Vostro possesso

No. DESCRIZIONI

- 7 Fori per il fissaggio del Modulo GSM
- 8 Connettore per il Modulo GSM
- 9 Microprocessore
- 10 Porta Seriale RS232
- 11 Morsettiera per la connessione alla linea telefonica
- 12 Connettore per l'Alimentatore Switching
- 13 Connettore per il collegamento della batteria
- 14 Morsettiera ingresso per il collegamento del sensore
- 15 Morsettiera Programmabili come ingressi o uscite
- 16 Morsettiera KEY BUS per il collegamento del Ricevitore Radio
- 17 Morsettiera BUS BPI per il collegamento delle periferiche BPI
- 18 Morsettiera per il collegamento della Stazione Audio
- 19 Morsettiera per il collegamento della linea anti-sabotaggio
- 20 Morsettiera, per il collegamento dei Dispositivi di Uscita (sirene, ecc.)
- 21 Porta seriale USB Micro AB per inviare/caricare le opzioni su PC
- 22 Porta seriale USB per inviare/caricare le opzioni su chiave USB e PC

No. DESCRIZIONI

- 1 Fori di fissaggio della scheda madre
- 2 Ponticello per disabilitare l'attivazione delle Uscite e delle Azioni Telefoniche (Chiamate Vocali, Messaggi Vocali su AS100, Chiamate Digitali e SMS).
-  = Azioni Abilitate (di fabbrica)
-  = Azioni Disabilitate
- 3 Connettore Deviatore Antiapertura
- 4 Connettore Deviatore Antistrappo
- 5 Fori per il fissaggio del Modulo IP
- 6 Connettore per il Modulo IP



Figura 1 Scheda madre centrale ABSOLUTA.



Figura 2 Parti della centrale ABSOLUTA nel contenitore Metallico.

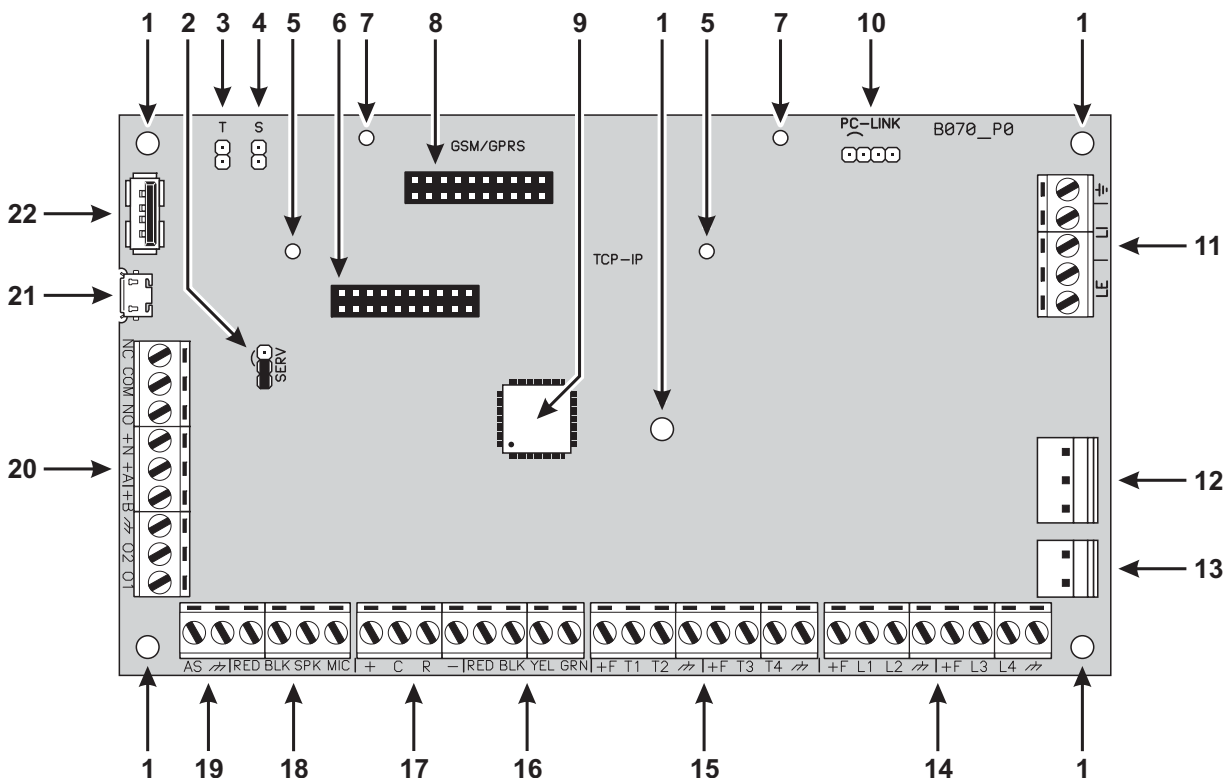

Figura 3 Parti della centrale ABSOLUTA nel contenitore plastico.



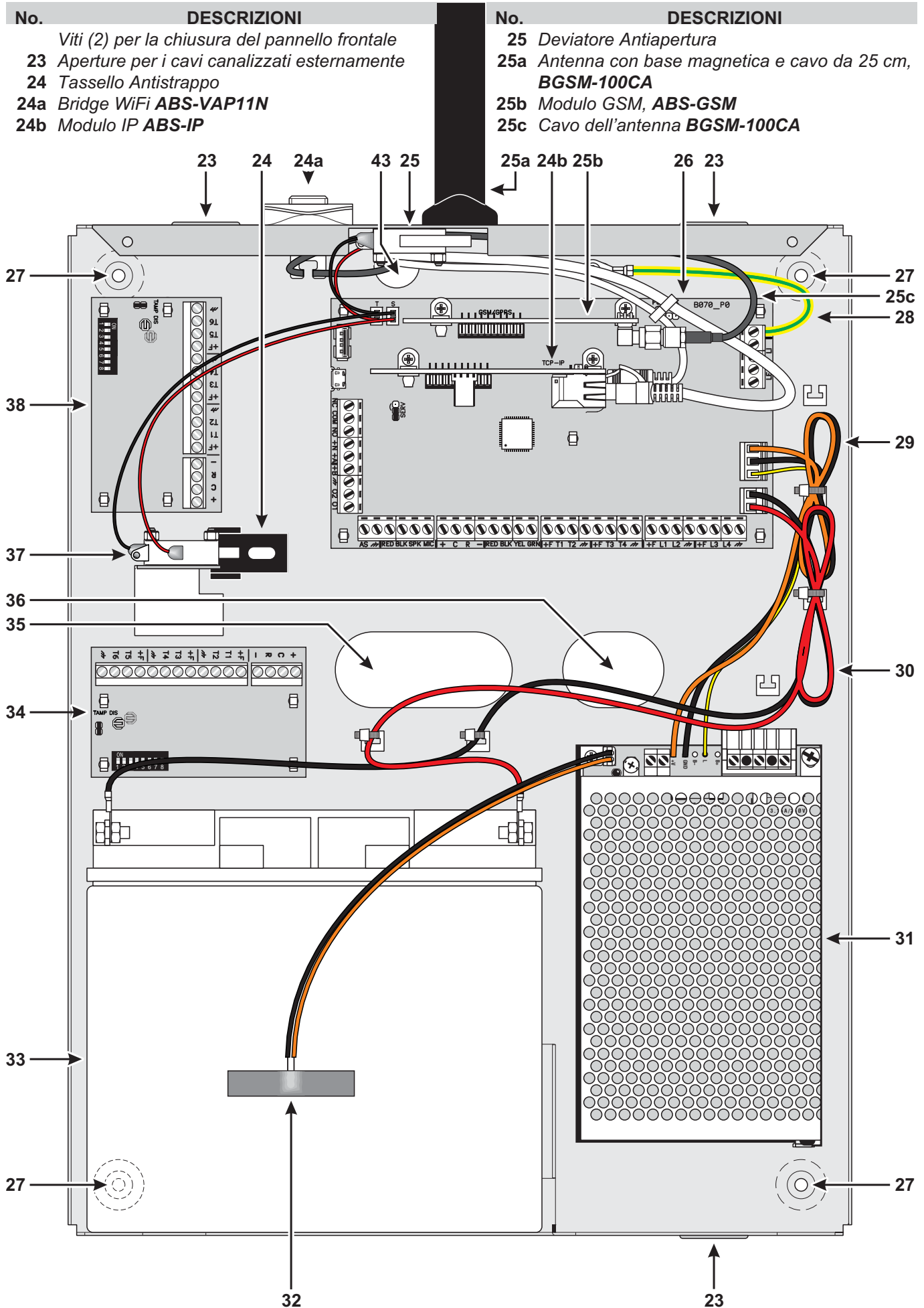

Figura 4 Fissaggio del contenitore Metallico.

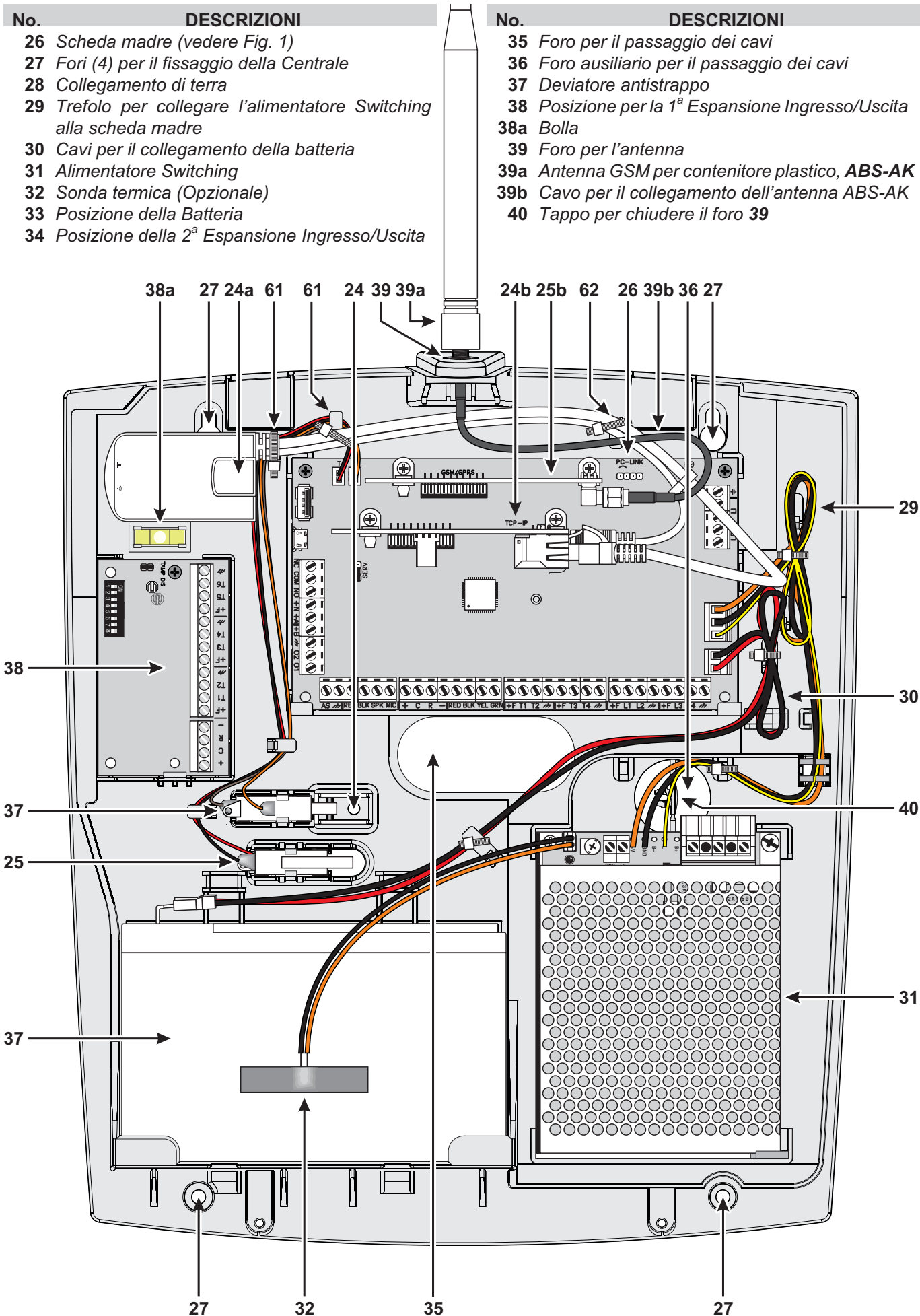
Montaggio del Contenitore Metallico

Leggere le seguenti istruzioni per l'assemblaggio della centrale con il contenitore metallico **ABS-M**: fare riferimento alla Figura 4 e alla Figura 2 a pagina 16.

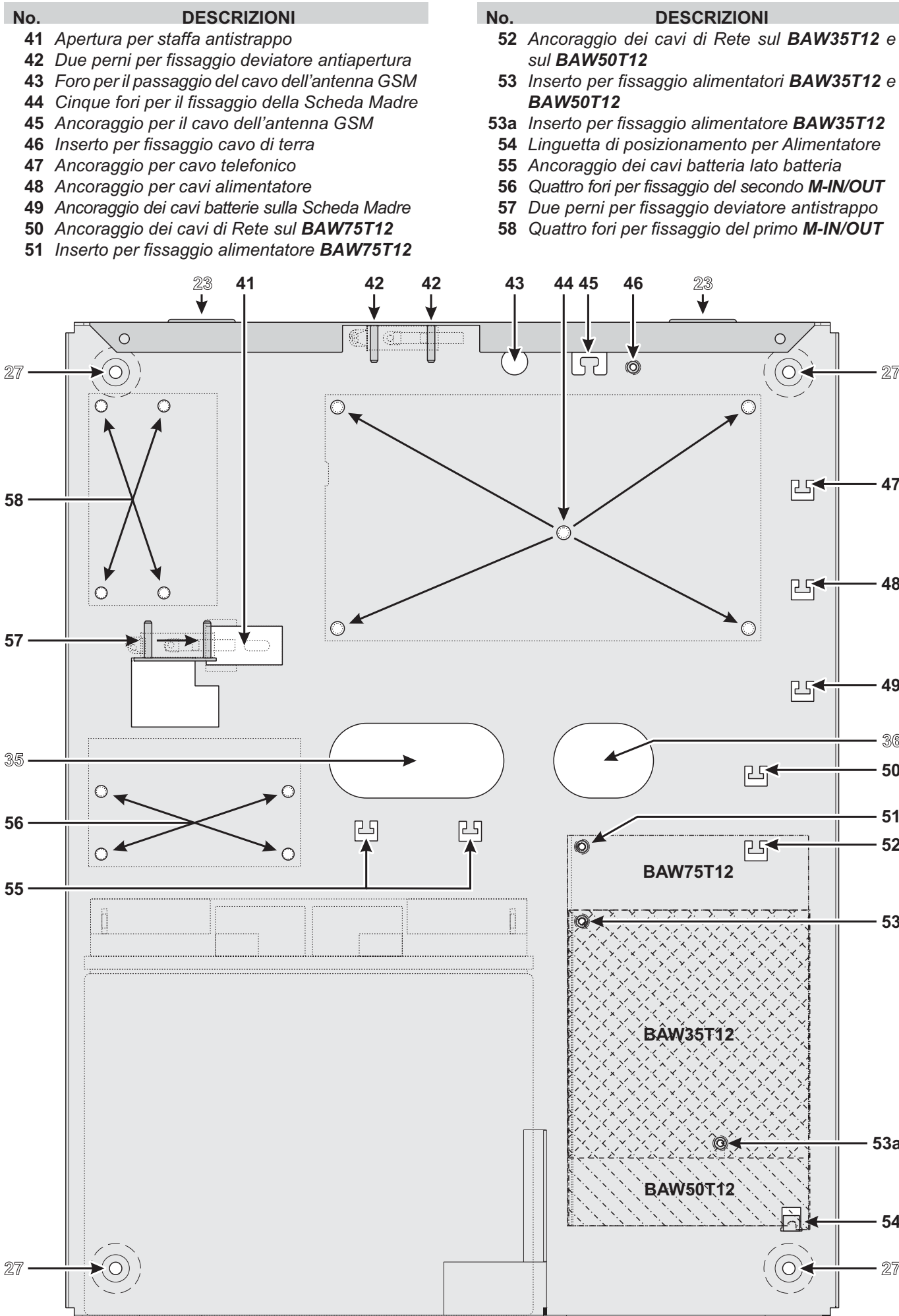
Installazione della Scheda Madre

1. Inserire i cinque supporti plastici forniti nei fori **44** sul fondo della centrale.
2. Posizionare la Scheda Madre sui supporti di plastica, quindi premerla in basso finché si blocca in posizione.
3. Fissare il capocorda del cavetto di terra **28** (Giallo-Verde) al foro **46** sul fondo, tramite la vite M3x8 e la rondella.
4. Collegare l'altro capo del cavetto di terra **28** (Giallo-Verde) al morsetto \equiv sulla scheda madre.

 **Il collegamento ad un efficiente impianto di Terra è fondamentale al fine di soddisfare i requisiti di sicurezza elettrica e per la protezione della Scheda Elettronica da scariche elettriche esterne (Linea Telefonica).**

Installazione Alimentatore È possibile installare l'alimentatore BAW35T12, BAW50T12 o BAW75T12 nel contenitore metallico, come mostrato in Figura 2 a pagina 16 (parte n. **31**).

5. Tagliare i cavetti per il collegamento della batteria sull'Alimentatore.

 *La batteria deve essere collegata al connettore **13** sulla Scheda Madre. Essa **NON** può essere collegata direttamente all'alimentatore.*

6. **BAW50T12/BAW75T12**: far scorrere la sporgenza dell'alimentatore sotto il gancio **54**.
BAW35T12: avvitare una vite M3X8 sul foro **53a**, senza stringere, quindi fare scorrere l'asola dell'alimentatore sotto la vite e serrare quest'ultima.
7. Fissare il **BAW75T12** al foro **51** oppure il **BAW50T12** o il **BAW35T12** al foro **53**, mediante una rondella e una vite M3x8.
8. Inserire il connettore del cavetto dell'Alimentatore sul connettore **12** della Scheda Madre.
9. Fissare i cavetti in eccesso all'ancoraggio **48** sul fondo della centrale.

Installazione Deviatore Antisabotaggio È possibile installare il deviatore **MAXIASNC** (acquistabile separatamente, e obbligatorio per la conformità alle Norme EN50131-1 ed EN50131-3) per rilevare l'apertura della centrale, come mostrato in Figura 2 a pagina 16 (parte n. **25**).

10. Fissare il Deviatore nella sua posizione tramite i due dadi esagonali forniti.
11. Collegare il cavo al connettore **3 (T)** sulla Scheda Madre.

Installazione Deviatore Antistrappo È possibile installare il deviatore **MAXIASNC** (acquistabile separatamente, e obbligatorio per la conformità alle Norme EN50131-1 ed EN50131-3) per rilevare la rimozione della centrale, come mostrato in Figura 2 a pagina 16 (parte n. **37**).

12. Inserire il Tassello Antistrappo **24** nell'apertura **41** sul fondo della centrale.
13. Fissare il Deviatore nella sua posizione tramite i due dadi esagonali forniti.
14. Collegare il cavo al connettore **4 (S)** sulla Scheda Madre.

Installazione Espansione Ingresso/Uscita È possibile installare fino a due Espansione Ingresso/Uscita **M-IN/OUT** nel contenitore metallico, come mostrato in Figura 2 a pagina 16 (parti n. **34** e **38**).

15. Inserire i quattro supporti plastici forniti nei dei fori **56** e/o **58** sul fondo della centrale, per l'installazione di uno e/o due Espansioni.
16. Posizionare la Scheda Elettronica sui supporti, quindi premere fino a bloccarla in posizione.
17. Disabilitare i contatti antisabotaggio e antistrappo, inserendo il ponticello sull'Espansione (**TAMP DIS**).

Marcatura etichetta Terminato l'assemblaggio dovette segnare sull'etichetta dati (che si trova sul lato esterno destro del contenitore) il modello della centrale in base ai componenti usati.

18. Con un pennarello indelebile apporre un segno di spunta su una delle caselle, in base alla seguente tabella.

ABS-M	Alimentatori		
Schede Madri	BAW35T12	BAW50T12	BAW75T12
ABS16	ABS16M35	N/A	N/A
ABS42	N/A	ABS42M50	ABS42M75
ABS104	N/A	ABS104M50	ABS104M75

Montaggio del Contenitore Plastico

Leggere le seguenti istruzioni per l'assemblaggio della centrale con il contenitore plastico **ABS-P**: fare riferimento alla Figura 5 e alla Figura 3 a pagina 17.

 Per la conformità alle Norme EN50131-1 ed EN50131-3, staccare dal fondo il tappo **40**, e inserirlo nel foro **39**.

Installazione della Scheda Madre

1. Far scorrere la Scheda Madre sotto le due alette **67**.
2. Fissare la Scheda Madre ai fori **60** sul fondo, tramite le due viti (parker 3x8).

Installazione Alimentatore BAQ15T12 Per installare l'alimentatore BAQ15T12 leggere i seguenti passi, altrimenti passare a "Installazione Alimentatori BAW35T12 e BAW50T12".

3. Tagliare i cavetti per il collegamento della batteria sull'Alimentatore.

 La batteria deve essere collegata al connettore **13** sulla Scheda Madre. Essa **NON** può essere collegata direttamente all'alimentatore.

4. Fissare l'Alimentatore ai fori **71** sul fondo, tramite le due viti (parker 3x8).
5. Collegare un capo del Cavo di Terra **28** (Giallo-Verde) al morsetto \ominus sulla Scheda Madre, e l'altro capo al morsetto \oplus sull'Alimentatore.

 Il collegamento ad un efficiente impianto di Terra è fondamentale al fine di soddisfare i requisiti di sicurezza elettrica e per la protezione della Scheda Elettronica da scariche elettriche esterne (Linea Telefonica).

6. Collegare l'Alimentatore al connettore **12** sulla Scheda Madre.

Installazione Alimentatori BAW35T12 e BAW50T12

Per installare l'alimentatore BAW35T12 o BAW50T12 leggere i seguenti passi, altrimenti passare a "Installazione del Deviatore Antisabotaggio".

7. Tagliare i cavetti per il collegamento della batteria sull'Alimentatore.

 La batteria deve essere collegata al connettore **13** sulla Scheda Madre. Essa **NON** può essere collegata direttamente all'alimentatore.

8. **BAW50T12**: far scorrere la sporgenza dell'alimentatore sotto il gancio **72**.
BAW35T12: avvitare una vite Parker 3 x 8 mm sul foro **71a**, senza stringere, quindi fare scorrere l'asola dell'alimentatore sotto la vite e serrare quest'ultima.
9. Fissare l'alimentatore al foro **75**, tramite una vite Parker 3 x 8 mm.

10. Collegare un capo del Cavo di Terra **28** (Giallo-Verde) al morsetto \ominus sulla Scheda Madre, e l'altro capo al morsetto \oplus sull'Alimentatore.

 Il collegamento ad un efficiente impianto di Terra è fondamentale al fine di soddisfare i requisiti di sicurezza elettrica e per la protezione della Scheda Elettronica da scariche elettriche esterne (Linea Telefonica).

11. Collegare l'Alimentatore al connettore **12** sulla Scheda Madre.

Installazione Deviatore Antisabotaggio È possibile installare il deviatore **MAXIASNC** (acquistabile separatamente, e obbligatorio per la conformità alle Norme EN50131-1 ed EN50131-3) per rilevare l'apertura della centrale, come mostrato nella Figura 3 a pagina 17 (parte n. **25**).

12. Inserire il Deviatore nella sua posizione.

13. Collegare il cavetto al connettore **3 (T)** sulla Scheda Madre.

Installazione Deviatore Antistrappo È possibile installare il deviatore **MAXIASNC** (acquistabile separatamente, e obbligatorio per la conformità alle Norme EN50131-1 ed EN50131-3) per rilevare la rimozione della centrale, come mostrato in Figura 3 a pagina 17 (parte n. **37**).

14. Inserire il Deviatore nella sua posizione.

15. Collegare il cavetto al connettore **4 (S)** sulla Scheda Madre.

Installazione Espansione Ingresso/Uscita È possibile installare una Espansione Ingresso/Uscita **M-IN/OUT** nel contenitore plastico, come mostrato in Figura 3 a pagina 17 (parte n. **38**).

16. Far scorrere la Scheda Elettronica sotto l'aletta **78**.

17. Fissare la Scheda Elettronica al foro **79** sul fondo, tramite la vite (parker 3x8).

18. Disabilitare i contatti antisabotaggio e antistrappo, inserendo il ponticello sull'Espansione (**TAMP DIS**).

Marcatura Etichetta Terminato l'assemblaggio dove- te segnare sull'etichetta dati (che si trova sulla mensola porta-batteria) il modello della centrale in base ai componenti usati.

19. Usare un pennarello indelebile per apporre un segno di spunta su una delle caselle, in base alla seguente tabella.

ABS-P	Alimentatori		
Schede Madri	BAQ15T12	BAW35T12	BAW50T12
ABS16	ABS16P15	ABS16P35	N/A
ABS42	ABS42P15	ABS42P35	ABS42P50
ABS104	N/A	N/A	ABS104P50

N.	DESCRIZIONE
59	Due ganci per il Coperchio
60	Due fori per fissaggio Scheda Madre
61	Quattro ancoraggi per i cavetti dei Deviatori Antisabotaggio
62	Usa Futuro
63	Ancoraggio per cavetto di Terra
64	Ancoraggio per cavetti linea telefonica
65	Ancoraggio per cavi alimentatore
66	Ancoraggio per cavi batteria: lato Scheda Madre
67	Due linguette per bloccaggio Scheda Madre
68	Usa Futuro
69	Usa Futuro

N.	DESCRIZIONE
70	Ancoraggio dei cavi di Rete sul BAW35T12 e sul BAW50T12
71	Due fori per fissaggio BAQ15T12
71a	Foro per fissaggio BAW35T12
72	Linguetta per bloccaggio BAW50T12
73	Due fori per fissare il Coperchio
74	Ancoraggio dei cavi di Rete sul BAQ15T12
75	Foro di fissaggio BAW35T12 e BAW50T12
76	Ancoraggio dei cavi della batteria: lato batteria
77	Due guide per l'ancoraggio della batteria
78	Linguetta per bloccaggio M-IN/OUT
79	Foro per fissaggio M-IN/OUT



Figura 5 Montaggio del contenitore Plastico

Installazione Modulo GSM

⚠ **Prima di installare il Modulo GSM, assicurarsi che la Centrale NON sia alimentata.**

⚠ **Prima di inserire o rimuovere la Scheda SIM, assicurarsi che il Modulo GSM NON sia alimentato.**

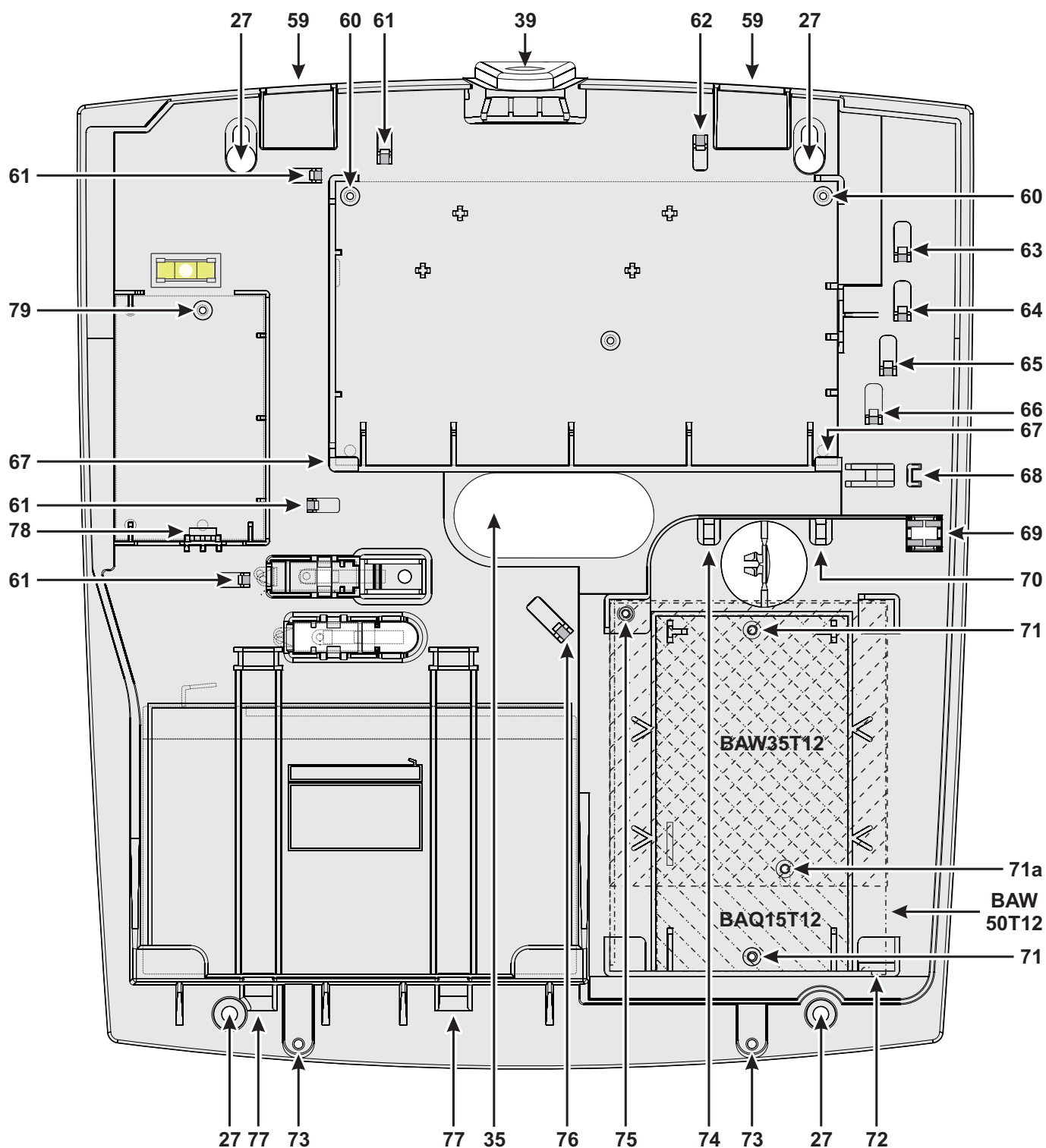
👉 *Disabilitare il PIN e il trasferimento di chiamata della Scheda SIM, prima di inserirla nel Modulo GSM.*

È possibile installare il Modulo GSM **ABS-GSM** nel contenitore metallico ABS-M e in quello plastico ABS-P, come mostrato rispettivamente nella Figura 2 a pagina 16 e nella Figura 3 a pagina 17 (parte n. **25b**) e descritto di seguito (vedere la Figura 6).

1. Inserire la Scheda SIM nel porta-SIM **102** del Modulo.

2. Inserire il Modulo GSM sul connettore **8** (**GSM/GPRS**) facendo attenzione che i fori degli angolari **101** sul Modulo coincidano con i fori **7** sulla Scheda Madre.

⚠ **Il Modulo GSM può subire gravi danni se non è inserito correttamente.**

3. Fissare il Modulo GSM ai fori **7**, tramite le viti fornite in dotazione.

Contenitore Metallico Per l'installazione nel contenitore metallico ABS-M è necessaria l'antenna **BGSM-100CA** (b).

4. Posizionare l'antenna **BGSM-100CA** sul lato superiore del contenitore metallico, il più lontano possibile dalla parete.

5. Passare il cavo dell'antenna attraverso il foro **43** sul fondo della Centrale, quindi collegarlo al connettore **93** del Modulo GSM.

6. Fermare il cavo dell'antenna all'ancoraggio **45**.

Contenitore Plastico Per l'installazione nel contenitore plastico ABS-P è necessaria l'antenna **ABS-AK** (c).

7. Rimuovere il dado **95** e la rondella **96** dal connettore **97** del cavo **98** fornito con l'antenna ABS-AK.

8. Inserire il connettore **97** nel foro **39** del contenitore ABS-P.

9. Inserire la rondella **96** e avvitare il dado **95** fino a bloccare il connettore **97**.

10. Avvitare l'antenna **94** sul connettore **97**.

11. Avvitare il connettore **99** sul connettore **93** del Modulo.

Verificare che l'intensità del segnale GSM sia sufficiente nel luogo scelto per l'installazione della Centrale (vedere pagina **Stato**; se **NON** è sufficiente, provare a spostare l'antenna sul contenitore metallico o la centrale o provare con l'antenna da esterno **ANT-EU**).

Programmare le opzioni relative al Modulo GSM: gruppo di opzioni **GSM** e **Messaggi SMS**.



Figura 6 Parti del Modulo GSM **ABS-GSM** (a), dell'antenna per contenitore metallico **BGSM-100CA** (b), dell'antenna per contenitore plastico **ABS-AK** (c).

Installazione Modulo IP

⚠ Prima di installare il Modulo IP, assicurarsi che la Centrale NON sia alimentata.

È possibile installare il Modulo IP nel contenitore metallico ABS-M e in quello plastico ABS-P, come mostrato rispettivamente nella Figura 2 a pagina 16 e nella Figura 3 a pagina 17 (parte n. **24b**) e descritto di seguito (vedere la Figura 1 a pagina 15 e la Figura 7).

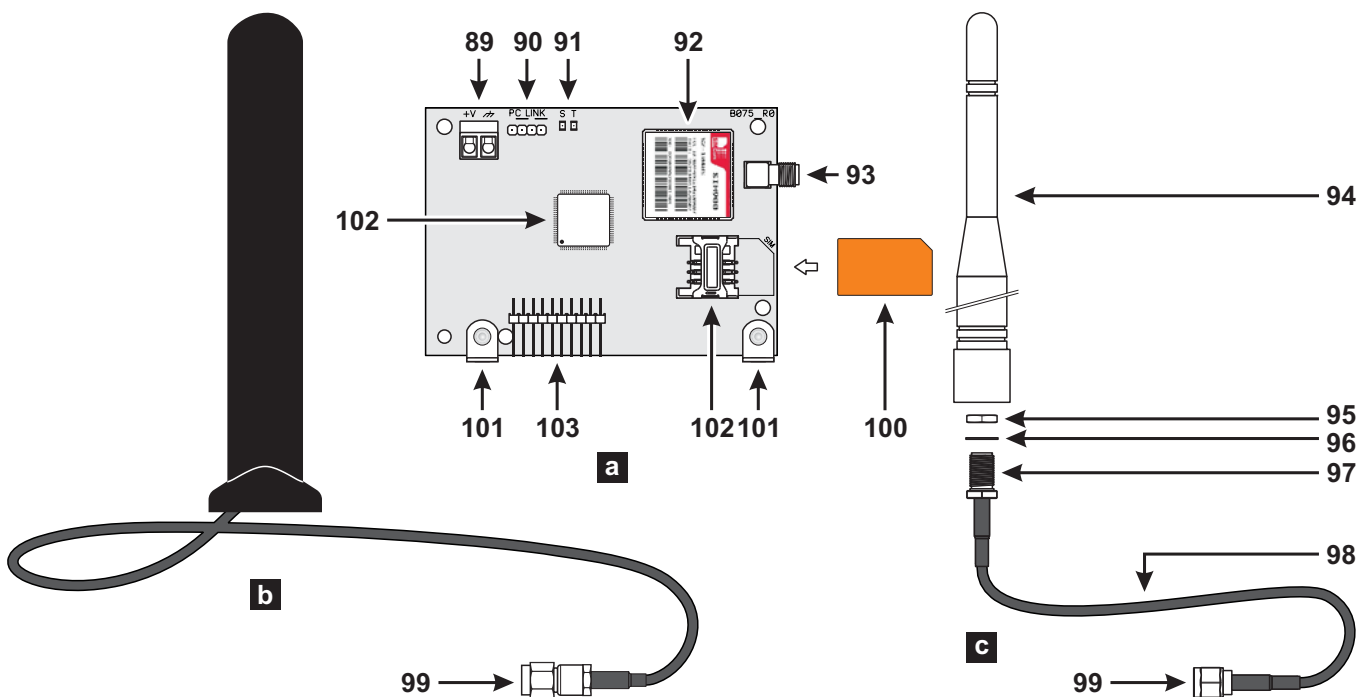
1. Inserire il Modulo IP sul connettore **6 (TCP-IP)** facendo attenzione che i fori degli angolari **110** sul Modulo coincidano con i fori **5** sulla Scheda Madre.

⚠ Il Modulo IP può subire gravi danni se non è inserito correttamente.

2. Fissare il Modulo IP ai fori **5**, tramite le viti fornite in dotazione.

3. Collegare il connettore **106** alla rete LAN tramite un cavo Ethernet, oppure leggere il paragrafo seguente se è prevista l'installazione del bridge WiFi **ABS-VAP11N** (non fornito).

👉 Usare un cavo Ethernet schermato (STP o FTP) categoria 5 o superiore.

4. Programmare le opzioni relative al Modulo IP: vedere "PROGRAMMAZIONE DA PC > IP".

Installazione ABS-VAP11N nel Contenitore Metallico

Per l'installazione dell'ABS-VAP11N nel contenitore metallico ABS-M procedere come descritto di seguito (Figura 2 a pagina 16).

Passare il connettore **114** e il connettore **115** dell'ABS-VAP11N attraverso il foro **43** sul fondo della centrale.

Collegare i connettori **114** e **115** dell'ABS-VAP11N rispettivamente ai connettori **106** e **109** del Modulo IP.



Figura 7 Parti del Modulo IP **ABS-IP** (a) e del Bridge WiFi **ABS-VAP11N** (b).

⚠ NON usare l'adattatore di alimentazione USB, fornito con l'ABS-VAP11N, per collegare il connettore **115** alla porta USB della Centrale (**22**).

Fissare l'ABS-VAP11N alla parte superiore del contenitore della centrale, con del biadesivo, nella posizione mostrata in Figura 2 a pagina 16.

👉 NON posizionare il ABS-VAP11N dentro il contenitore metallico della centrale.

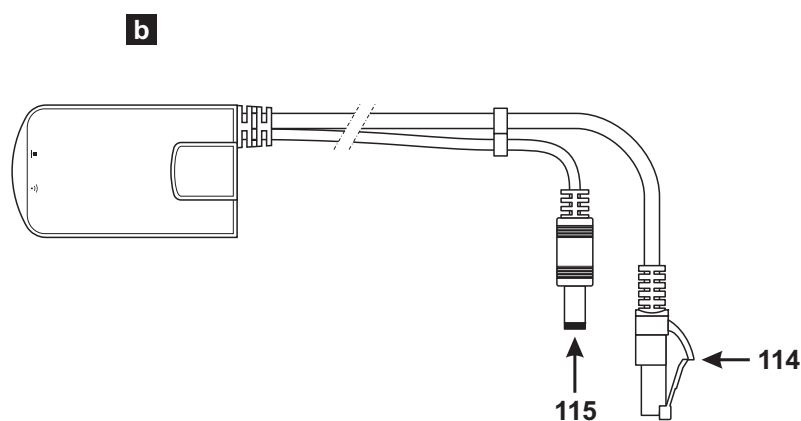
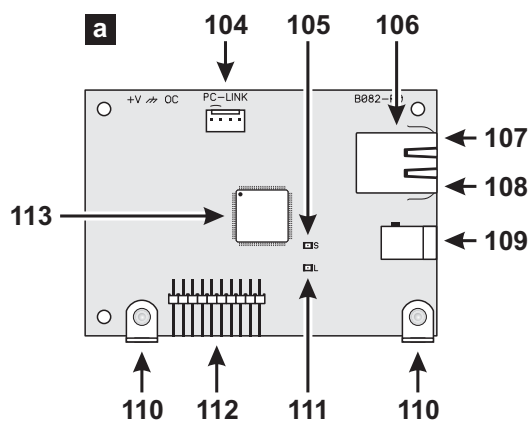
Configurare l'ABS-VAP11N come indicato sulle sue istruzioni che possono essere scaricate dalla pagina:

http://vonets.com/ProductViews.asp?D_ID=24

Installazione ABS-VAP11N nel Contenitore Plastico

Per l'installazione dell'ABS-VAP11N nel contenitore plastico ABS-P procedere come descritto di seguito (Figura 3 a pagina 17).

Collegare i connettori **114** e **115** dell'ABS-VAP11N rispettivamente ai connettori **106** e **109** del Modulo IP.

⚠ NON usare l'adattatore di alimentazione USB, fornito con l'ABS-VAP11N, per collegare il connettore **115** alla porta USB della Centrale (**22**).

Fermare i cavi dell'ABS-VAP11N ai ganci **61** e **62** con delle fascette.

Configurare l'ABS-VAP11N come indicato sulle sue istruzioni che possono essere scaricate dalla pagina:

http://vonets.com/ProductViews.asp?D_ID=24

Installazione della centrale

Si prega di leggere questa sezione, con attenzione, per avere una visione complessiva delle fasi necessarie per l'installazione della centrale ABSOLUTA.

La Centrale deve essere fissata in un luogo sicuro e difficilmente accessibile, asciutto e lontano da fonti di interferenza.

Il punto scelto deve essere raggiunto dai cavi per i collegamenti con gli altri dispositivi del sistema di sicurezza, dalla rete elettrica (compreso il collegamento alla terra) e, se necessario, dalla linea telefonica. Lasciare almeno 5 cm di spazio intorno alla Centrale, per la ventilazione.

 **La Centrale deve essere fissata ad almeno 2 metri di distanza da ponti radio.**

Per il fissaggio della Centrale leggere le istruzioni seguenti (vedere le figure alle pagine 16 e 17).

1. Svitare le viti per rimuovere il pannello frontale.
2. Installare gli accessori e le eventuali schede supplementari nella Centrale, come descritto nel capitolo "MONTAGGIO DEI COMPONENTI".
3. Praticare i fori per il fissaggio della Centrale e il foro per il fissaggio del tassello antistrappo (27 e 24 rispettivamente).

 **Per il fissaggio della Centrale si raccomanda l'uso di tasselli di almeno 6 mm di diametro.**

4. Passare i cavi per i collegamenti attraverso le aperture 35 e 36 quindi fissare la Centrale e il tassello antistrappo al muro.

 *Non serrare troppo la vite del tassello antistrappo altrimenti le sue alette di battuta potrebbero rompersi.*

5. Eseguire i collegamenti necessari lasciando per ultimi quelli relativi all'alimentazione.
6. Collegare l'alimentazione come descritto nel paragrafo "Collegamento dell'alimentazione".
7. Programmare la Centrale come descritto nei capitoli "PROGRAMMAZIONE DA PC" e "OPERAZIONI DA TASTIERA".

Installazione delle periferiche BPI

Leggere le istruzioni fornite per montare le periferiche BPI.

Tastiere Fissare la Tastiera nei luoghi in cui è necessaria la gestione completa del sistema di sicurezza.

Lettori Fissare il Lettore nei punti in cui è sufficiente la gestione delle operazioni principali del sistema di sicurezza (Inserimento, Inserimento Tipo A e B, Disinserimento).

Espansione Ingresso/Uscita Fissare l'Espansione Ingresso/Uscita M-IN/OUT il più vicino possibile ai dispositivi con i quali deve essere collegata.

Stazioni Alimentazione La Stazione di Alimentazione deve essere installata il più vicino possibile alle apparecchiature che deve alimentare, in modo da ridurre al minimo le cadute di tensione sui collegamenti.

Descrizione dei Morsetti

In questo paragrafo sono descritti i morsetti della centrale. Nelle tabelle di questo paragrafo vengono adottate le seguenti convenzioni:

- la colonna **M.** mostra le sigle dei morsetti;
- la colonna **DESCRIZIONE** mostra una descrizione sintetica del morsetto corrispondente;
- la colonna **v(V)** mostra la tensione, in volt, presente sul morsetto corrispondente (il simbolo “_” indica che non è possibile specificare un valore di tensione);
- la colonna **i(A)** mostra la corrente massima, in ampere, che può circolare sul morsetto corrispondente (il simbolo “_” indica che non è possibile specificare un valore di corrente);
- i numeri fra parentesi fanno riferimento alle note seguenti.

(1) La somma delle correnti assorbite dai morsetti [+A], [+N], [+B], [+F], [+] e [RED] non deve essere superiore al limite consentito per la centrale in oggetto (vedere **Corrente massima disponibile per l'alimentazione di schede opzionali e dispositivi esterni** nella Tabella 4 a pagina 14).

(2) La tensione sui morsetti [+A], [+N], [+B], [+F] e [+] in normali condizioni di funzionamento, può variare da 13,8 a 13,6 V. La tensione di uscita al di sotto della quale viene generato un evento di Guasto è **12,2 V**.

(3) La tensione sui morsetti [RED], in normali condizioni di funzionamento, può variare da 13,8 a 13,4 V.

(4) La tensione massima consentita sullo scambio libero è **15 V @ 2 A** (Potenza massima commutabile **30 W**).

N.	INDIRIZZO																																	
	1	2	3	4	5	6	7	8	9	10	11	12	13	14	15	16	17	18	19	20	21	22	23	24	25	26	27	28	29	30	31	32		
1																																		
(1) 2																																		
(2) 3																																		
(3) 4																																		
(4) 5																																		

Tabella 5 Assegnazione degli indirizzi: la colonna **N.** mostra i numeri dei microinterruttori (fare riferimento ai numeri fra parentesi per l'impostazione dell'indirizzo delle Stazioni di Alimentazione); la cella **bianca** indica che il microinterruttore corrispondente deve essere OFF; la cella **grigia** indica che il microinterruttore corrispondente deve essere ON.

Ter.	DESCRIZIONE	v(V)	i(A)
NC	Uscita Programmabile n. 1	(4)	2
COM	(Scambio libero)		
NO			
+N	Uscita Programmabile n. 1 (a sicurezza intrinseca), protetta da fusibile	13,8 (2)	1,5 (1)
+A	Uscita Programmabile n. 1 (positiva), protetta da fusibile	13,8 (2)	1,5 (1)
+B	Alimentazione (positivo) per dispositivi esterni, protetta dal fusibile (mantenuta dalla batteria in caso di mancanza rete)	13,8 (2)	1,5 (1)
⌚	Negativo	0	-
O1	Uscita Programmabile n. 2 (Open-Collector)	0	0,1
O2	Uscita Programmabile n. 3 (Open-Collector)	0	0,1
AS	Linea Antisabotaggio Supervisionata 10 KΩ	-	-
	Morsetti per la Stazione Audio:		
RED	Positivo protetto dal fusibile	13,8	0,5
BLK	Negativo	(3)	(1)
SPK	Altoparlante		
MIC	Microfono		
	Bus BPI per il collegamento dei Dispositivi BPI:		
+	Positivo protetto dal fusibile	13,8	1,5
C	Comando	(2)	(1)
R	Risposta		
-	Negativo		

Ter.	DESCRIZIONE	v(V)	i(A)
	KEY bus per il Ricevitore Radio:		
RED	Positivo protetto dal fusibile	13,8	0,5
BLK	Negativo	(3)	(1)
YEL	Ricevitore		
GRN	Dati		
+F	Alimentazione (positivo) per i sensori protetta da fusibile (mantenuta dalla batteria in caso di mancanza rete)	13,8 (2)	1,5 (1)
T1	Morsetti programmabili come : Zona di ingresso o Uscita	-	0,1
T4			
L1	Linee d'ingresso programmabili	-	-
:			
L4			
⌚	Negativo	0	-
LE	Morsetti per linea telefonica esterna	-	-
LI	Morsetti per il collegamento di apparecchi telefonici sulla stessa linea telefonica della Centrale (segreterie, telefoni, fax, modem, ecc.)	-	-
⊥	Morsetto collegamento alla Terra	0	-

☞ Di fabbrica gli ingressi L1, L2, L3 e L4 sono programmati per segnalare i seguenti eventi:
 L1= Guasto rilevatore
 L2= Guasto dispositivi antirapina
 L3= Guasto sirena interna
 L4= Guasto sirena esterna.
 Al fine di garantire la conformità alle Norme EN50131-1 ed EN50131-3, queste impostazioni NON devono essere modificate.



Figura 8 Collegamento di 4 Dispositivi BPI

Schemi di collegamento

In questa sezione vengono descritti gli schemi di collegamento tra la Centrale, i Dispositivi BPI ed i vari dispositivi che possono comporre un sistema di sicurezza. I collegamenti vengono illustrati separatamente per ciascuna famiglia di dispositivi (Dispositivi BPI, sensori, dispositivi di segnalazione, ecc.).

☞ *Si raccomanda l'uso di cavo schermato per i collegamenti, con un capo dello schermo collegato alla massa e l'altro lasciato libero.*

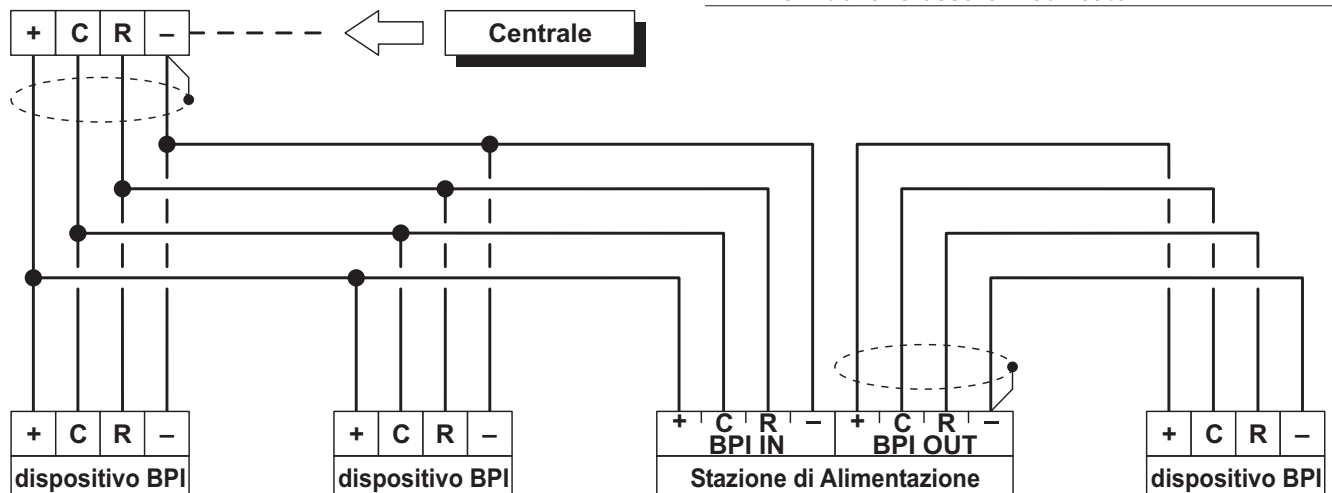
⚠ **L'estremità di un conduttore cordato NON deve essere consolidata con una saldatura dolce, nei punti in cui il conduttore è sottoposto a una pressione di contatto.**

⚠ **Il cablaggio delle parti a tensione di rete deve rispettare le prescrizioni per l'isolamento doppio o rinforzato.**

☞ *Usare dei fermacavi autoadesivi per bloccare i cavi in prossimità delle relative morsettiere.*

Convenzioni negli Schemi Non è detto che i morsetti siano nella stessa posizione relativa in cui si trovano nella realtà sulla scheda.

- i morsetti relativi alle Zone possono essere quelli della Centrale delle Tastiere o delle Espansioni d'Ingresso/Uscita.
- i morsetti relativi alle Uscite possono essere quelli della Centrale o delle Espansioni d'Ingresso/Uscita;
- i morsetti delle Uscite Open-Collector e delle zone di Ingresso possono essere quelli della Centrale o delle Espansioni d'Ingresso/Uscita;
- vengono mostrati di volta in volta solo i morsetti che devono essere collegati.

Collegamenti dei dispositivi BPI

Al bus BPI della centrale possono essere collegati:

- Tastiere LCD
- Tastiere Touch
- Lettori
- Espansioni di Ingresso
- Espansioni di Uscita
- Stazioni di Alimentazione

Il numero massimo di dispositivi supportati dipende dal tipo di Centrale, come indicato nella Tabella 1 a pagina 6.

Collegamenti Elettrici I dispositivi BPI vanno collegati in parallelo ai morsetti [+], [C], [R], [-] della Centrale come mostrato in Figura 8.

La Stazione di Alimentazione è dotata di due gruppi di morsetti per il collegamento del bus BPI: il gruppo **BPI IN** è per il collegamento della Stazione di Alimentazione al bus della Centrale; il gruppo **BPI OUT** è per il collegamento dei Dispositivi BPI a valle della Stazione di Alimentazione. I due gruppi di morsetti BPI sono galvanicamente isolati, pertanto, tutti i cavi e i dispositivi collegati a valle della Stazione di Alimentazione non caricano in alcun modo il bus BPI della Centrale. (Leggere le istruzioni fornite con la Stazione di Alimentazione per maggiori informazioni sul suo collegamento).

☞ *Ad ogni derivazione del bus BPI della Centrale può essere collegata UNA SOLA Stazione di Alimentazione, come mostrato in Figura 9.*

Assegnazione degli indirizzi L'indirizzo è usato dalla Centrale per distinguere un Dispositivo BPI dall'altro. I Dispositivi BPI possono essere suddivisi in famiglie: Tastiere, Lettori, Espansioni Ingresso/Uscita e Stazioni di Alimentazione. Ad ogni Dispositivo BPI di una famiglia deve essere assegnato un indirizzo diverso, mentre Dispositivi BPI di famiglie diverse possono avere lo stesso indirizzo poiché per la Centrale sono intrinsecamente diversi. La Tabella 5 mostra la configurazione dei microinterruttori per assegnare gli indirizzi alle Espansioni d'Ingresso/Uscita, ai Lettori e alle Stazioni di Alimentazione: leggere le istruzioni delle Tastiere per impostare il loro indirizzo.





Figura 9 Collegamento delle Stazioni di Alimentazione

Livello BPI Il Livello BPI è la tensione massima dei segnali che transitano sul bus BPI. Alcuni Dispositivi BPI possono avere un Livello BPI di 5 V o di 12 V.

 Questa Centrale supporta il Livello BPI a 12 V pertanto, tutti i Dispositivi BPI collegati a questa Centrale **devono avere un Livello BPI di 12 V.**

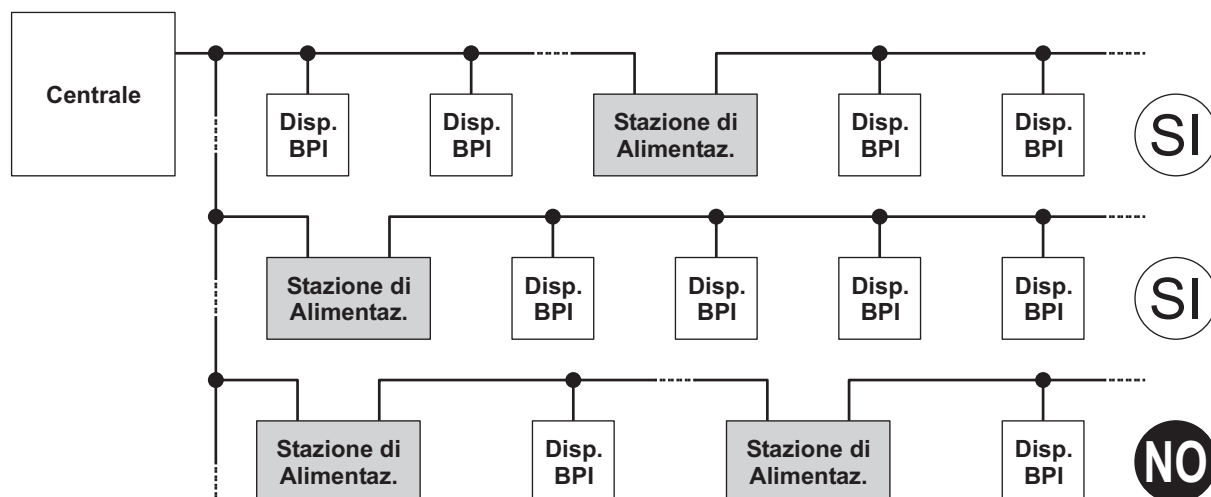
Riferirsi alle istruzioni dei dispositivi BPI, per l'impostazione del livello BPI.

■ Limitazioni alla lunghezza del bus BPI

Le cadute di tensione e le capacità parassite introdotte dai collegamenti al bus BPI della Centrale, impongono delle limitazioni alla loro lunghezza:

- un Dispositivo BPI non può essere collegato con più di **500 m** di cavo alla Centrale;
- la lunghezza complessiva dei cavi collegati a ciascun ramo del bus BPI della Centrale, non può essere superiore a **1.000 m**.

Il funzionamento dei Dispositivi BPI è garantito con una tensione di alimentazione fra i morsetti [+] e [-] superiore o uguale a **11,5 V**. In caso contrario è possibile:

- aumentare la sezione dei fili che portano l'alimentazione al Dispositivo BPI (quelli che collegano i morsetti [+] e [-] della Centrale, rispettivamente ai morsetti [+] e [-] del Dispositivo BPI);
- collegare alcuni Dispositivi BPI a valle di una Stazione di Alimentazione (i Dispositivi collegati a valle di una Stazione di Alimentazione sono alimentati dalla Stazione di Alimentazione stessa e, quindi, non caricano in alcun modo il bus BPI della Centrale);
- limitare l'assorbimento dei Dispositivi BPI alimentando i dispositivi ad esso collegati tramite una Stazione di Alimentazione.

 I cavi collegati a valle delle Stazioni di Alimentazione **NON** devono essere considerati nel calcolo della lunghezza dei cavi collegati a ciascun ramo del bus BPI della Centrale.

Collegamenti dei Sensori

I sensori si possono collegare a:

- i morsetti L1, L2, L3 e L4 della centrale;
- i morsetti T1, T2, T3 e T4 della centrale, se programmati come linee di Ingresso (Zone);
- i morsetti T1, T2 e T3 delle tastiere **T-Line** e **PREMIUM**, in base al modo di funzionamento programmato (fare riferimento alle istruzioni delle tastiere per ulteriori informazioni);

 I sensori Grado 3 **NON** possono essere collegati alle Tastiere.

- i morsetti T1, T2, T3, T4, T5 e T6 dell'espansione Ingresso/Uscita **M-IN/OUT**, in base al modo di funzionamento programmato (fare riferimento alle istruzioni dell'Espansione di Ingresso/Uscita M-IN/OUT per ulteriori informazioni).

I seguenti morsetti possono essere usati per l'alimentazione dei sensori.

- [+] e [↗] (negativo) per ogni coppia di Linee di ingresso (Zone) sulla **centrale**: un positivo di 13,8 V è presente sul morsetto [+] — protetto da un fusibile autoripristinante (0,4 A).
- [+] e [↗] (negativo) per ogni coppia di Linee di ingresso (Zone) sull'Espansione di Ingresso/Uscita **M-IN/OUT**: un positivo di 13,8 V è presente sui morsetti [+] — protetto da un fusibile autoripristinante (0,4 A).
- [+] e [-] (negativo) per tre linee di Ingresso (Zone) sulle tastiere **T-Line** e **PREMIUM**: un positivo di 13,8 V è presente sul morsetto [+] — protetto da un fusibile autoripristinante (0,4 A).

A ciascuna Zona possono essere collegati più sensori anche se è preferibile collegare un solo sensore ad ogni zona per individuare quello andato in allarme.

Questa Centrale è in grado di rilevare l'Allarme, il Sabotaggio e il Corto circuito delle Zone Cablate:

- l'Allarme di una Zona sarà segnalato dall'evento **Allarme zona**;
- il Sabotaggio di una Zona sarà segnalato dall'evento **Sabotaggio zona**;
- il Corto circuito di una Zona sarà segnalato dall'evento **Sabotaggio zona**.

 Le Centrali e l'Espansione d'Ingresso/Uscita Grado 3 sono in grado di rilevare e segnalare **ANCHE** il guasto dei Rilevatori Grado 3.

Resistenza	TIPI DI BILANCIAMENTO (SUPERVISIONE)				Grado 3 Triplo	Resistenza
	NA	NC	Singolo	Doppio		
∞	RIPOSO	ALLARME	ALLARME	SABOTAGGIO	SABOTAGGIO	∞
N/A	N/A	N/A	N/A	N/A	GUASTO	24,2 KΩ
10 KΩ	ALLARME	ALLARME	RIPOSO	ALLARME	ALLARME	8,2 KΩ
5 KΩ	ALLARME	ALLARME	CORTO	RIPOSO	RIPOSO	2,2 KΩ
0	ALLARME	RIPOSO	CORTO	CORTO	CORTO	0

Tabella 6 Bilanciamenti a confronto: la colonna **R** mostra la resistenza che deve essere presente tra il morsetto della Zona e la massa per lo stato corrispondente (il simbolo ∞ indica che il morsetto è appeso; 0 indica che il morsetto è in corto con la massa)

Lo stato di una Zona dipende da molti parametri, come descritto nel paragrafo "Zone" del capitolo "PROGRAMMAZIONE DA PC". In questo paragrafo ci interessa solo il parametro che determina il tipo di collegamento: il Bilanciamento. Se consideriamo solo il Bilanciamento, lo stato di una Zona dipende dalla resistenza presente tra il suo morsetto e la massa, come mostrato nella Tabella 6.

Il Bilanciamento Triplo è disponibile SOLO sulle Centrali e sulle Espansioni Ingresso/Uscita Grado 3.

Nei paragrafi seguenti sono descritti i collegamenti di vari tipi di sensori.

Con la Centrale sono forniti i resistori necessari a realizzare i tipi di bilanciamento supportati; leggere "INTRODUZIONE > Versioni delle Centrali > Centrali Grado 3 / Le schede madri".

Collegamento dei sensori di movimento

La maggior parte dei rivelatori di movimento hanno contatti normalmente chiusi (indicato con la sigla **NC** negli schemi) e di un Contatto Antisabotaggio Normalmente Chiuso (indicato con la sigla **AS** negli schemi).

Lo schema per il collegamento dipende dal Bilanciamento (Supervisione) scelto. Questa centrale supporta i seguenti tipi di Bilanciamento (Supervisione):

- Normalmente Aperto;
- Normalmente Chiuso;
- Bilanciamento 10K (SEOL);
- Bilanciamento Doppio (DEOL).

Le Figure 10, 11 e 12 mostrano gli schemi di collegamento per ogni tipo di Supervisione. In queste figure:

- I morsetti [+] e [-] sono, rispettivamente, il positivo e il negativo per l'alimentazione del sensore;
- I morsetti [NC] sono il Contatto di Allarme, Normalmente Chiuso, del Sensore;
- I morsetti [AS] sono il Contatto Antisabotaggio, Normalmente Chiuso, del Sensore.



Figura 10 Collegamento di un sensore ad una Zona con Bilanciamento Normalmente Chiuso (supervisione).

Normalmente Chiuso In Figura 10 è mostrato lo schema per il collegamento di un sensore ad una Zona programmata con Bilanciamento Normalmente Chiuso. Con il Bilanciamento Normalmente Chiuso la Centrale può rilevare solo l'allarme della Zona:

- la Zona è a riposo quando è collegata alla massa;
- la Zona è in allarme in tutti gli altri casi.

Per rilevare il sabotaggio del sensore, con Bilanciamento Normalmente Chiuso:

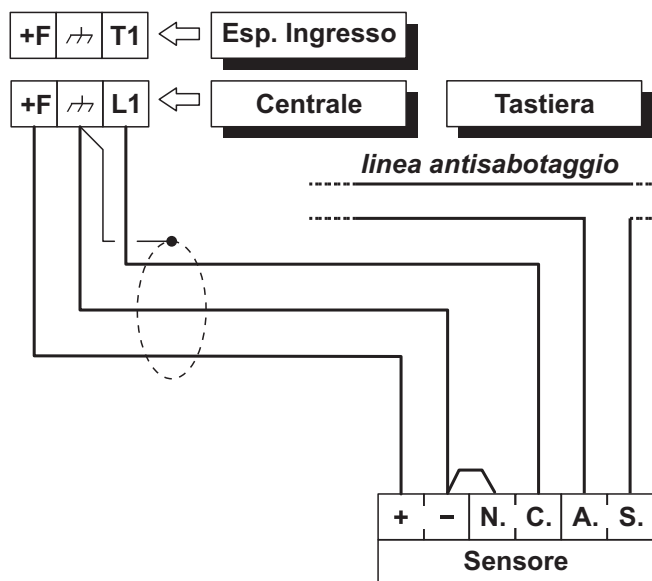
- collegare il contatto antisabotaggio del sensore alla linea antisabotaggio della centrale; questo tipo di collegamento non permette l'identificazione del sensore in sabotaggio;
- collegare il contatto antisabotaggio del sensore ad una Zona programmata come Tipo 24 h; questo tipo di collegamento richiede due zone, una per rilevare gli Allarmi, e l'altro per il rilevamento dei Sabotaggi (vedere "Collegamento dei Contatti Antisabotaggio").

Bilanciamento 10K (SEOL) In Figura 11 è mostrato il collegamento di un sensore ad una linea di Ingresso (Zona) con Bilanciamento 10K (SEOL).

Il resistore da 10 KΩ deve essere collegato dentro l'ultimo sensore della Zona.

Con il Bilanciamento 10K la Centrale può rilevare l'Allarme e il Corto Circuito della Zona:

- la Zona è a riposo quando è collegata alla massa con una resistenza da 10 KΩ;
- la Zona è in corto quando è collegata alla massa;
- la Zona è in allarme in tutti gli altri casi;

Per rilevare il sabotaggio del sensore, collegare il suo contatto antisabotaggio alla Linea Antisabotaggio della Centrale oppure ad una Zona programmata come Tipo 24 h (leggere "Collegamento dei Contatti Antisabotaggio").



Figura 11 Collegamento di un sensore ad una Zona con Bilanciamento 10K o 10K solo allarme SEOL supervisione.

Bilanciamento Doppio (DEOL) In Figura 12 è mostrato lo schema per il collegamento di un sensore ad una Zona programmata con Bilanciamento Doppio.

☞ *Il resistore da 10 KΩ deve essere collegato dentro l'ultimo sensore della Zona.*

Con il Bilanciamento Doppio la Centrale può rilevare l'Allarme, il Sabotaggio e il Corto Circuito della Zona:

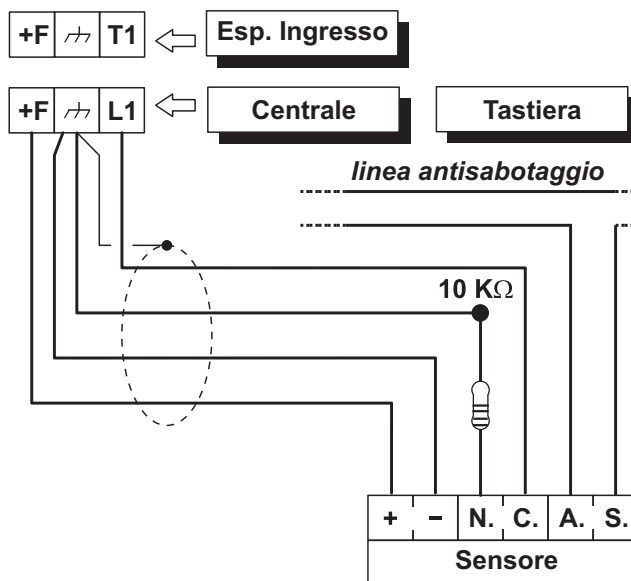
- la Zona è a riposo quando è collegata alla massa con una resistenza da 5 KΩ (ovvero, con due resistenze da 10 KΩ in parallelo);
- la Zona è in corto quando è collegata alla massa;
- la Zona è in sabotaggio quando è appesa;
- la Zona è in allarme in tutti gli altri casi.

☞ *Il Bilanciamento Doppio permette di rilevare l'allarme e il sabotaggio di un sensore con 2 soli fili.*



Figura 12 Collegamento di un sensore ad una Zona con Bilanciamento Doppio (supervisione DEOL).

■ Collegamento dei sensori Grado 3

☞ *Questo tipo di collegamento è possibile solo con le Centrali e le Espansioni Ingresso/Uscita Grado 3.*

In Figura 13 è mostrato lo schema per il collegamento di un sensore Grado 3 ad una Zona programmata con **Bilanciamento Triplo** (leggere "PROGRAMMAZIONE DA PC > Zone").

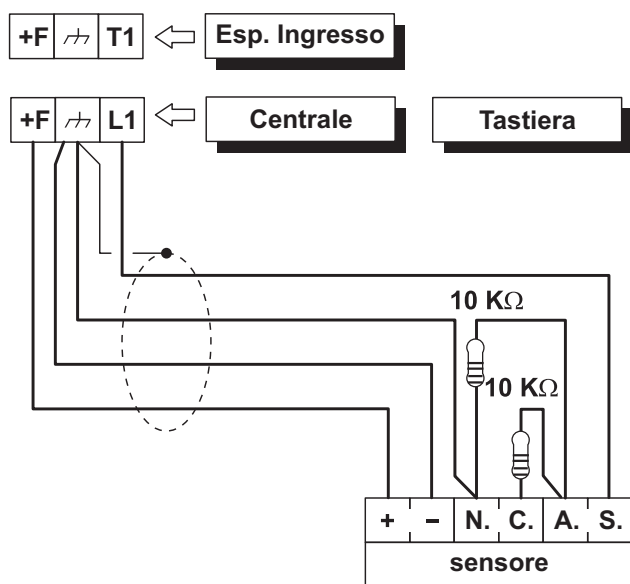
I sensori Grado 3, oltre ai contatti per la segnalazione del sabotaggio e dell'allarme, sono dotati di un contatto normalmente chiuso per la segnalazione dei guasti, come il mascheramento (**Guasto** nella Figura 13).

Con il **Bilanciamento Triplo** la Centrale può rilevare l'Allarme, il Sabotaggio, il Guasto e il Corto Circuito della Zona:

- la Zona è a riposo quando è collegata alla massa con una resistenza di 2,2 KΩ;
- la Zona è in corto quando è collegata alla massa;
- la Zona è in sabotaggio quando è appesa;
- la Zona è guasta quando è collegata alla massa con una resistenza di 24,2 KΩ (ovvero la serie delle resistenze da 2,2 KΩ e 22 KΩ);
- la Zona è in allarme quando è collegata alla massa con una resistenza di 8,2 KΩ (ovvero la serie della resistenza da 2,2 KΩ con il parallelo delle resistenze da 22 KΩ e 8,2 KΩ);



Figura 13 Collegamento di un sensore ad una Zona con **Bilanciamento Triplo**.

■ Collegamento sensori Tapparella e Rottura Vetri (Inerziali)

Per il collegamento dei sensori di tipo Rottura Vetri o Tapparelle la Centrale mette a disposizione le prime 8 zone le quali devono essere programmate con l'opzione **Inerziale** o **Tapparella**, inoltre il **Bilanciamento** della Zona deve essere **N.C.** (Normalmente Chiusa), **Bilanciato 10K** oppure **Doppio Bilanciamento** (leggere "PROGRAMMAZIONE DA PC > Zone).

Lo schema in Figura 14 mostra un tipico collegamento.

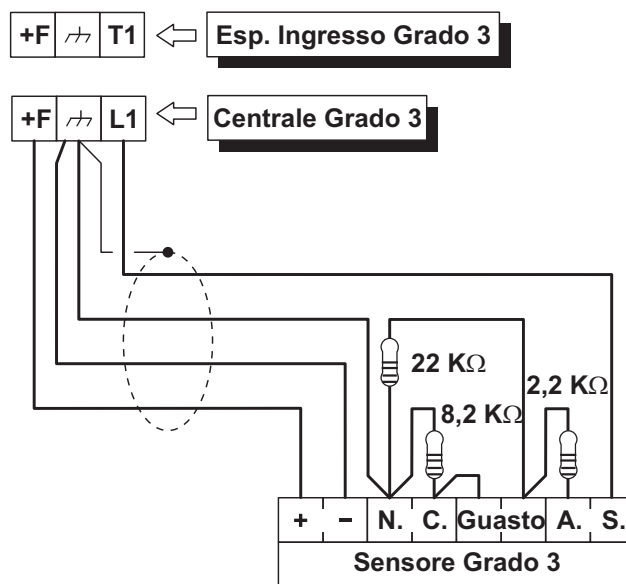
☞ *Il resistore da 10 KΩ deve essere collegato dentro l'ultimo sensore della Zona.*



Figura 14 Collegamento di Sensori Inerziali (solo per le zone della Centrale) e Contatti per Tapparella: collegamento di un sensore ad una zona N.C. e di due sensori ad una zona Bilanciata 10K .

■ Collegamento sensori antincendio

Questa Centrale può gestire anche dei sensori antincendio purché questi ultimi possano funzionare con tensione di alimentazione di 12 V e siano dotati di un'uscita di ripetizione allarme (come i sensori BENTEL SECURITY della serie 600/ZT100). Per collegare i sensori antincendio si può utilizzare la base relè MUB-RV, oppure, collegare le uscite di ripetizione allarme dei sensori antincendio [R]/[3] ad una Zona di Ingresso programmata come **Incendio (Normalmente Aperta e 24h)**, inserendo un diodo in serie (solo per la serie 600), come mostrato in Figura 15. Il positivo per l'alimentazione dei sensori [L1]/[2] deve essere collegato al morsetto [+F], mentre il negativo [L]/[5] va collegato ad un'uscita open-collector.

L'uscita open-collector deve essere programmata come **Monostabile, Normalmente Chiusa e Tempo di ON** pari a **20 secondi**, e va assegnata ad un evento per il ripristino dei sensori antincendio (per esempio, Reset Centrale o Reset Area). I collegamenti descritti permettono di togliere l'alimentazione ai sensori antincendio per 20 secondi ogni qualvolta si verifica l'evento programmato permettendo quindi il ripristino dei sensori.

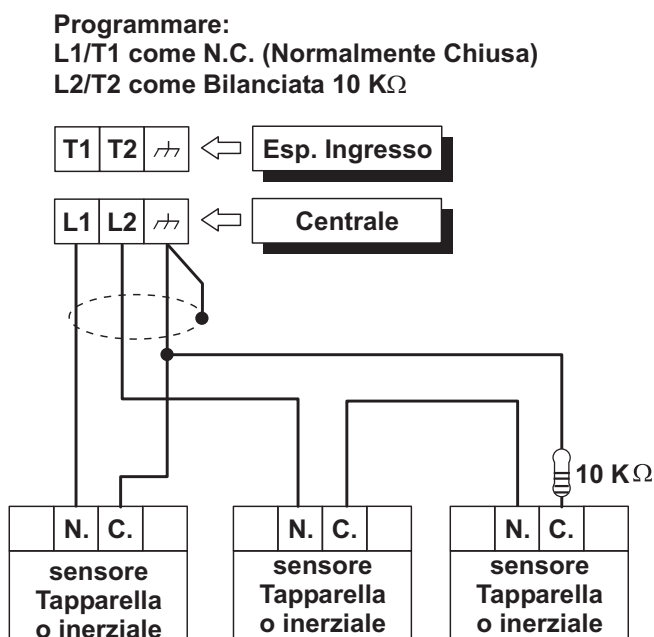
⚠ *Gli ingressi collegati a sensori antincendio non sono conformi alle Norme EN50131-1 ed EN50131-3 in quanto non sono contemplati dalle Norme stesse.*



Figura 15 Collegamento di 2 sensori antincendio a Zone con Bilanciamento Normalmente Aperto (* Solo con la serie 600).

Collegamenti dei dispositivi di Segnalazione

☞ La centrale per la conformità alle Norme EN50131-1 ed EN50131-3 supporta le seguenti opzioni di notifica:

A) 2 sirene con alimentazione remota + comunicatore telefonico integrato nella centrale;

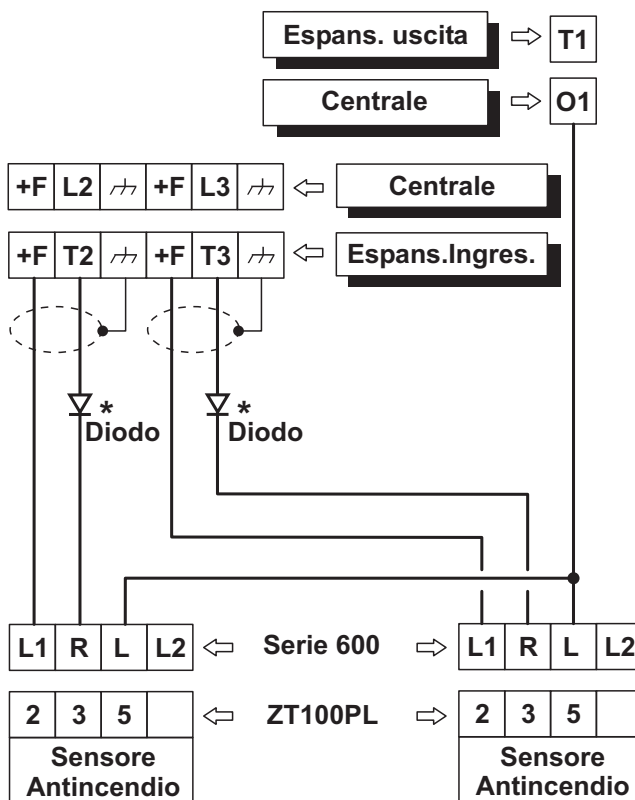
B) 1 sirena autoalimentata + comunicatore telefonico integrato nella centrale;

C) comunicatore telefonico integrato nella centrale + comunicatore telefonico esterno con prestazioni pari almeno al grado ATS 1 secondo le Norme EN50131-1 ed EN50136-1-1 (solo centrali Grado 2);

D) comunicatore telefonico esterno con prestazioni pari almeno al grado ATS 3 secondo le Norme EN50131-1 e EN50136-1-1.

La centrale ABSOLUTA è equipaggiata con tre uscite da collegare ai dispositivi di segnalazione (sirene):

- i morsetti NC, COM, NO, +N e +A sono pertinenti all'Uscita n. 1;
- il morsetto O1 è pertinente all'Uscita n. 2;
- il morsetto O2 è pertinente all'Uscita n. 3.

☞ L'uscita open collector O2 di fabbrica si attiva in caso di guasto. Se non viene modificata questa impostazione, per mantenere la conformità con le norme EN50131-1 e EN50131-3, NON si debbono collegare a questa uscita le sirene supplementari o autoalimentate.

Inoltre, si possono collegare i dispositivi di segnalazione a:

- morsetti T1, T2, T3 e T4 della centrale, se programmate come Uscite;
- morsetti T1, T2, T3, T4, T5 e T6 dell'Espansione Ingresso/Uscita M-IN/OUT, a seconda della modalità di funzionamento programmati (per ulteriori informazioni fare riferimento alle istruzioni dell'Espansione M-IN/OUT).

I dispositivi di segnalazione come: Sirene Autoalimentate, Sirene per Interni, Avvisatore Telefonico, etc., possono essere classificate come segue:

- **Dispositivi a sicurezza intrinseca** (Sirene Autoalimentate) attivato da mancanza di tensione sul terminale in questione;
- **Dispositivi con linea di allarme positiva** (Sirene per Interno) attivati dal positivo (12 V) sul rispettivo terminale;
- **Dispositivi con linea di allarme negativa** attivati dal negativo (12 V) sul rispettivo terminale;
- **Dispositivi con linea di allarme Supervisionata** attivati da impedenze non bilanciate sul rispettivo terminale.

Lo schema di collegamento dipende dal tipo di dispositivo di segnalazione da collegare.

Lo schema in Figura 16 mostra il collegamento di una sirena Autoalimentata e una sirena per Interni all'Uscita n. 1 della Centrale:

- L'Uscite n. 1 sulla Centrale è programmata come Normalmente Chiusa;
- **[+N]** è il positivo per l'alimentazione e l'ingresso per l'attivazione della sirena autoalimentata: la sirena si attiva quando manca il positivo (13,8 V) al morsetto [+N];
- **[+B]** è il positivo per l'alimentazione e l'ingresso per l'attivazione della sirena interna: la sirena si attiva quando è presente il positivo (13,8 V) sul morsetto [+B];
- **[+A]** e **[GND]** sono i negativi per l'alimentazione, rispettivamente, della sirena autoalimentata e della sirena interna;
- **[A.S.]** e **[AS1-AS2]** sono i contatti antisabotaggio, normalmente chiusi, rispettivamente, della sirena autoalimentata e della sirena interna.

Per rilevare il sabotaggio di un Dispositivo di Segnalazione, collegare il suo contatto antisabotaggio alla Linea Antisabotaggio della Centrale oppure a una Zona programmata come Tipo 24 h (leggere "Collegamento dei Contatti Antisabotaggio").





Figura 16 Collegamento di una Sirena Autoalimentata e di una Sirena Interna all'Uscita n.1 della Centrale.

■ Uscite Controllate

L'Uscita n. 1 può essere Controllata se è programmata con l'Attributo Normalmente Chiusa (vedere "Attributi" sotto "uscite" nella sezione "PROGRAMMAZIONE"): la Centrale può rilevare il cortocircuito e l'interruzione del collegamento sul morsetto +A di un'Uscita Controllata.

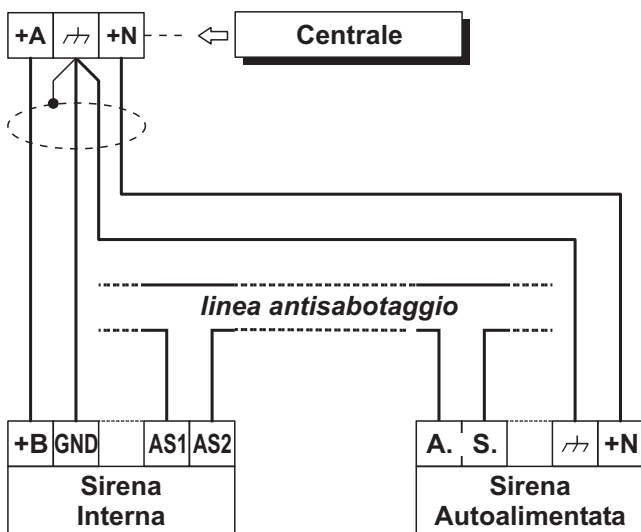
Lo schema di collegamento in Figura 17 mostra il collegamento di una sirena per Interni ad una Uscita Controllata usando un resistore da 2,2 K Ω tra il morsetto +A e la massa.

I tre Resistori da 2,2 K Ω (inclusi nella confezione) sono identificati dalle bande colorate **rosso-rosso-rosso-oro**. L'ultimo colore può anche essere diverso dall'oro poiché rappresenta la tolleranza rispetto al valore nominale.

 Il resistore da 2,2 K Ω deve essere collegato dentro l'ultimo dispositivo collegato all'Uscita.

Il cortocircuito e l'interruzione del collegamento sul morsetto +A di un'Uscita Controllata saranno segnalati:

- dal verificarsi dell'evento **Sabotaggio Uscita controllata** relativo all'Uscita;
- dal lampeggio della spia  delle Tastiere.



Figura 17 Collegamento di una sirena Interna ad una uscita Supervisionata della Centrale.

Collegamento dei contatti Antisabotaggio

Questa Centrale è dotata di una Linea Antisabotaggio, 24h, Bilanciata (Supervisione SEOL), per il collegamento dei contatti antisabotaggio dei dispositivi del sistema di sicurezza. Il morsetto della Linea Antisabotaggio è contrassegnato con la sigla **AS**:

- la Linea Antisabotaggio è a Riposo quando questo morsetto è collegato alla massa con una resistenza di 10 K Ω ;
- la Linea Antisabotaggio è in Allarme in tutti gli altri casi.

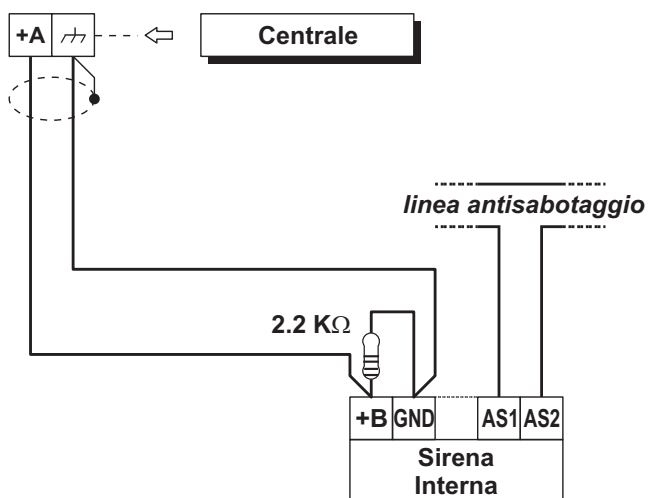
L'Allarme sulla Linea Antisabotaggio è segnalato:

- dal verificarsi dell'evento **Allarme Sabotaggio Centrale** (di fabbrica, per la normativa EN50131 si verifica l'evento **Sabotaggio Sirena Esterna**);
- dal lampeggio della spia **T** delle Tastiere.

 La spia **T** continua a lampeggiare anche quando sono cessate le cause che hanno provocato il sabotaggio (memoria). Eseguire il Reset di Centrale per spegnere la spia **T**.

Nello schema in Figura 18 è mostrato il collegamento di tre contatti antisabotaggio alla Linea Antisabotaggio della Centrale:

1. collegare in serie i contatti antisabotaggio che devono essere collegati alla linea antisabotaggio;
2. collegare un resistore da 10 K Ω in serie all'ultimo contatto antisabotaggio;
3. collegare un capo della serie al morsetto [AS] e l'altro capo al morsetto [A.].

 Il resistore da 10 K Ω deve essere collegato dentro l'ultimo dispositivo della Linea Antisabotaggio. Se la Linea Antisabotaggio non viene usata, collegare un resistore da 10 K Ω tra il morsetto [AS] e il morsetto [A.].



Figura 18 Antisabotaggio della Centrale: i morsetti [A.S.] sono il Contatto Antisabotaggio, Normalmente Chiuso, del dispositivo.

☞ Se si collega più di un contatto alla Linea Antisabotaggio, non si avrà l'indicazione del dispositivo sabotato.

Se si vuole rilevare dispositivo sabotato:

- usare il Bilanciamento Doppio per il collegamento dei Sensori Antifurto (vedere Doppio DEOL "Collegamento dei Sensori");
- collegare ogni contatto antisabotaggio ad una Zona Tipo 24h, con (Supervisione SEOL) bilanciamento 10 K, come mostrato in Figura 19.

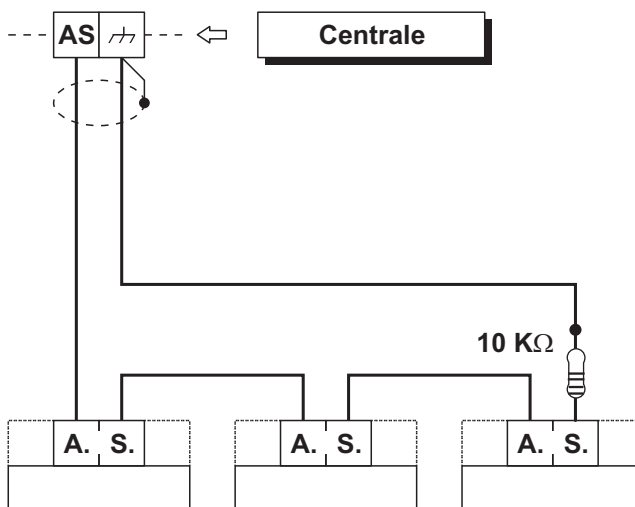
☞ Le Zone antisabotaggio possono essere programmate anche con Bilanciamento Normalmente Chiuso; in tal caso i resistori da 10 KΩ non devono essere collegati.



Figura 19 Collegamento di tre contatti antisabotaggio a tre zone tipo 24h con SEOL Supervisionata, i morsetti [A.S.] sono il contatto Antisabotaggio, Normalmente Chiuso, del dispositivo.

Collegamento della Linea Telefonica

Per utilizzare le funzioni telefoniche della Centrale, Avvisatore Telefonico e Comunicatore Digitale, collegare la linea telefonica ai morsetti [LE], come mostrato in Figur 20.

☞ Al fine di garantire la conformità alle Norme EN50131-1 ed EN50131-3, deve essere utilizzato l'Avvisatore Telefonico Vocale e/o il Comunicatore Digitale.

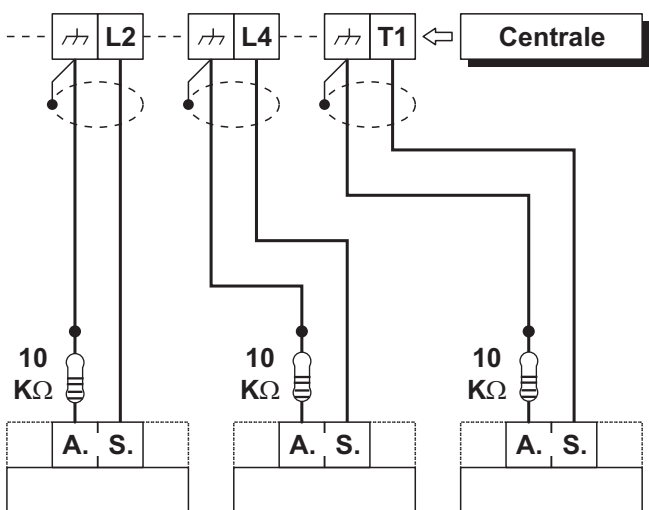
La Centrale può rilevare la mancanza della linea telefonica quando sono trascorsi 45 secondi dal momento in cui la tensione sui morsetti [LE] è scesa sotto i 3 V.

La mancanza della linea telefonica è segnalata:

- dal verificarsi dell'evento **mancanza linea telefonica**;
- dall'accensione della spia ▲ sulle tastiere;
- dal lampeggio del simbolo ⏸ sulle tastiere.

La Centrale segnala il ripristino della linea telefonica quando sono trascorsi 15 secondi dal momento in cui la tensione sui morsetti [LE] è tornata sopra i 3 V.

☞ Se la linea telefonica non viene collegata alla Centrale, disabilitare l'opzione **Controllo linea** (vedere "Opzioni Telefoniche" nel capitolo "PROGRAMMAZIONE") altrimenti la Centrale segnalerà la mancanza linea telefonica in modo permanente (di fabbrica l'opzione è Disabilitata).

Connettere ai morsetti [LI] gli altri apparecchi telefonici che condividono la stessa linea (Fax, Risponditore, etc.). Questo permetterà alla centrale di prendere la linea SOLO nel caso di un Allarme. Il morsetto [⊥] deve essere collegato alla Terra dell'impianto elettrico per proteggere la scheda elettronica da extratensioni che potrebbero giungere dalla linea telefonica.

⚠ La sicurezza della rete di telecomunicazione dipende dall'integrità della messa a terra di protezione.



Figura 20 Collegamento della linea telefonica alla Centrale

Collegamento della Stazione Audio AS100

L'**AS100** (opzionale) è una Stazione Audio bidirezionale dotata di un altoparlante e un microfono.

Tramite l'**AS100**:

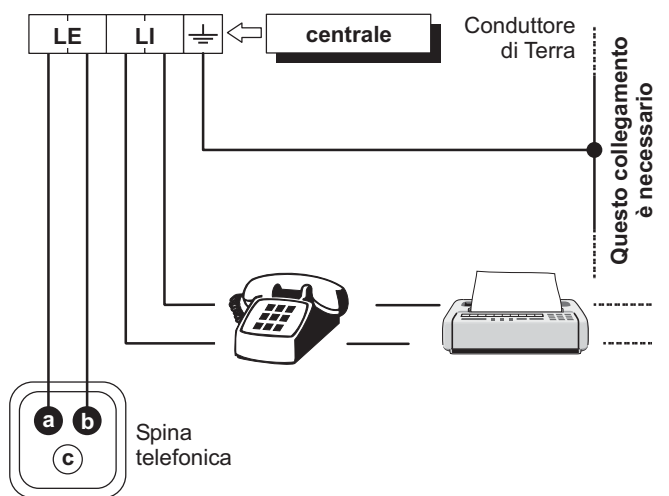
- l'installatore può registrare e riprodurre i Messaggi Vocali (vedere "2.1 Registrare i Messaggi Vocali" nel capitolo "OPERAZIONI DA TASTIERA");
- l'utente può effettuare delle operazioni audio da un telefono remoto (vedere "OPERAZIONI VIA TELEFONO" nel Manuale Utente);
- l'utente può avere un riscontro audio sullo stato del sistema di sicurezza (vedere "Eventi e Azioni" nel capitolo "PROGRAMMAZIONE DA PC").
- l'operatore della Centrale di Vigilanza può effettuare una verifica audio dell'evento di allarme.

 Questa Centrale supporta UNA **AS100**.

Fare riferimento allo schema in Figura 21 per il collegamento dell'AS100 alla Scheda Madre della Centrale.

 La stazione audio AS100 NON è certificata IMQ-SISTEMI DI SICUREZZA e quindi NON è conforme alle Norme EN50131-1 ed EN50131-3.





Figura 21 Collegamento dell'AS100 alla centrale.

Alimentazione

 Per un'installazione a norme deve essere previsto un idoneo dispositivo di sezionamento (bipolare) e di protezione dell'alimentazione di rete nell'impianto elettrico dell'edificio, installato all'esterno della centrale e facilmente accessibile, con una distanza fra i contatti di almeno 3 mm, in accordo alle norme vigenti: per esempio, un interruttore Magneto-Termico bipolare.

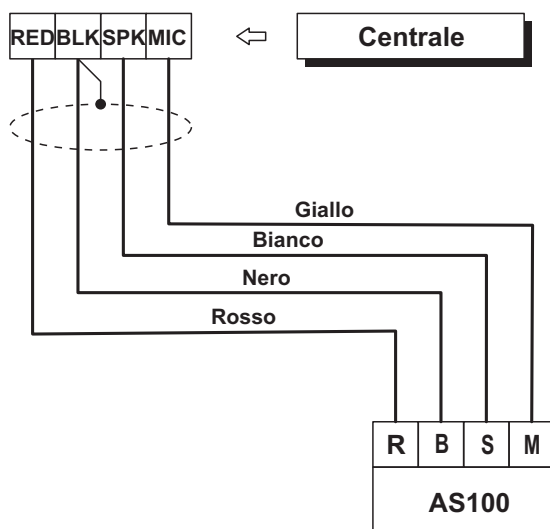
Questa Centrale è alimentata dalla tensione di rete (230 V 50 Hz o 110-230 V 60-50 HZ, a seconda dei modelli) tramite un alimentatore switching installato nel suo contenitore; inoltre, può alloggiare una Batteria Tampone da 12 V, 17 Ah max. (non fornita) che garantisce il suo funzionamento quando manca la tensione di rete.

La Centrale segnala la mancanza della tensione di rete con:

- lo spegnimento della spia sull'Alimentatore;
- l'accensione della spia ▲ delle Tastiere;
- il verificarsi dell'evento **Mancanza rete**.

 L'evento **Mancanza rete** si verifica quando è trascorso il tempo programmato dal momento in cui la rete è venuta a mancare (vedere "Tempi Filtro" nel cap. "PROGRAMMAZIONE DA PC").

La centrale segnala un guasto quando la tensione di uscita dell'alimentatore è minore di **11,2 V**, con:

- l'accensione della spia ▲ delle Tastiere;
- il messaggio *Cent. bassa tens.* sulle Tastiere LCD, in modalità *visualizzazione segnalazioni*.

La Centrale controlla costantemente l'efficienza della Batteria Tampone con un *Test Statico* e un *Test Dinamico*.

Test Statico Il Test Statico controlla il livello della Batteria quando manca la tensione di rete. Se il livello della Batteria scende sotto 11,4 V:

- si verifica l'evento **Batteria bassa**;
- si accende la spia ▲ delle Tastiere.

In tal caso, ripristinare al più presto la tensione di rete, altrimenti la Centrale potrebbe smettere di funzionare. Quando il livello della Batteria supera 12,3 V:

- termina l'evento **Batteria bassa**;
- la spia ▲ delle Tastiere si spegnerà solo dopo il Reset di tutti gli eventi (gli eventi rimangono in memoria).

 Per non danneggiare la Batteria tampone, la centrale la scollega quando la tensione scende sotto i 9,6 V.

Test Dinamico Il Test Dinamico controlla l'efficienza della Batteria. Quando la Batteria non supera questo test:

- si verifica l'evento **Problemi al sistema di alimentazione**;
- si accende la spia ▲ delle Tastiere.

In tal caso, la Batteria Tampone deve essere sostituita al più presto, poiché potrebbe non garantire il funzionamento della Centrale in caso di mancanza della tensione di rete.

Quando la Batteria supera il Test Dinamico:

- termina l'evento **Problemi al sistema di alimentazione**;
- la spia ▲ delle Tastiere si spegnerà solo dopo il Reset di tutti gli eventi (gli eventi rimangono in memoria).

■ Collegamento dell'alimentazione

Per collegare l'alimentazione procedere come descritto di seguito (vedere "Identificazione delle parti").

1. Posizionare la batteria Tampone nel suo alloggiamento **33**.
2. Collegare la Batteria Tampone al connettore **13** della Scheda Madre, mediante il cavetto **30**.
3. Collegare il conduttore di **Terra** al morsetto [⊕] della morsettiera dell'Alimentatore.
4. Collegare il **Neutro** al morsetto [N] e la **Fase** al morsetto [L] della morsettiera dell'Alimentatore.

☞ Quando si alimenta la centrale la prima volta non si ha un allarme per centrale aperta poiché questo è disabilitato finché il pannello della centrale non viene chiuso. Analogamente all'uscita da una sessione di programmazione da Tastiera o da PC, l'allarme per centrale aperta è disabilitato fino alla chiusura del pannello. **Da quel momento in poi l'apertura del pannello della Centrale provocherà l'evento sabotaggio Centrale.**

■ Scollegamento dell'alimentazione

Per scollegare l'alimentazione procedere come descritto di seguito (vedere "Identificazione delle parti" alle pagg. 15, 16 e 17).

1. Scollegare sulla morsettiera dell'Alimentatore il **Neutro** [N] e la **Fase** [L].
2. Scollegare il conduttore di **Terra** [⊕].
3. Aspettare che la centrale segnali la mancanza della tensione di rete, con:
 - l'accensione della spia ▲ delle Tastiere;
 - il messaggio **Cent.NO 220v** sulle Tastiere, in modalità *visualizzazione segnalazioni* (vedere "Modalità Visualizzazione Segnalazioni" nel MANUALE UTENTE).
4. Scollegare il cavetto **30** della Batteria Tampone dal connettore **13** della Scheda Madre.



Figura 22 Collegamento dell'alimentazione.

■ Configurazione Guidata

Ogni volta che si alimenta la centrale il display delle tastiere mostra il seguente messaggio per un alcuni di secondi, indicando che la Centrale effettua un ciclo di autoconfigurazione:

```
CALL
SERVICE
```

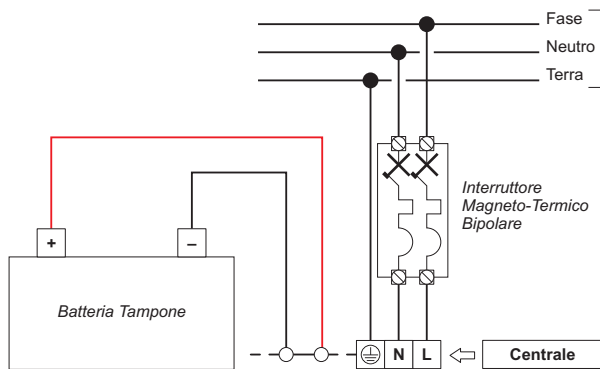
☞ Se si sta eseguendo il Ripristino Hardware, le Tastiere LCD mostrano **Togli PontPCLink** per ricordarvi di rimuovere il ponticello sul connettore **PC-LINK** (Vedere "Ripristino Hardware" per maggiori dettagli).

Durante questa fase la centrale acquisisce la configurazione dei Dispositivi BPI collegati al bus. La fase di Autoconfigurazione dura approssimativamente 15 secondi.

Al termine di questa fase il display delle Tastiere mostra:

```
Presse, Presiona
Preni, Push ENTER
```

☞ Premere **ENTER una sola volta** e aspettare alcuni secondi il messaggio successivo: il tempo di attesa dipende dal numero di dispositivi collegati al bus BPI.

1. Dopo aver premuto **ENTER**, il display mostrerà le lingue disponibili:

```
Mod. Lingua 1/9
1=Italiano
```

```
Modify Lang. 2/9
2=English
```

2. Selezionare la Lingua richiesta premendo il numero relativo:

```
Ident. Centrale
0000
```

3. Inserire l'ID della centrale quindi premere **ENTER**:

```
Ts=01 Px=00 Al=0
Ei=00 Eo=00 OK?
```

La tastiera mostra i dispositivi BPI acquisiti come segue:

- **Ts** sono le tastiere;
- **Px** sono i Lettori;
- **Al** sono le Stazioni di Alimentazione;
- **Ei** sono le Espansioni di Ingresso;
- **Eo** sono le Espansioni di Uscita.

4. Premere **ENTER** se la configurazione del display è corretta e passare al passo successivo, o controllare il collegamento e l'indirizzo della periferica BPI scomparsa, quindi premere **OFF** e **ESC** e tornare indietro al passo 1.

```
Bilanc. zone 008
DDDDrrrrr Scheda
```

La linea in alto mostra le zone disponibili (8 nell'esempio).
La linea in basso mostra lo stato di riposo e la Supervisione relativa alle zone sul dispositivo indicato sul lato destro, come segue:

- -, la zona non è usata;
- **A**, la zona è Normalmente Aperta, Non Supervisionata;
- **C**, la zona è Normalmente Chiusa, Non Supervisionata;
- **S**, la zona è Normalmente Chiusa e Supervisionata con una Singola Resistenza di Fine Linea;
- **D**, la zona è Normalmente Chiusa e Supervisionata con una Doppia Resistenza di Fine Linea;
- **T**, la zona è Normalmente Chiusa e Supervisionata con una Tripla Resistenza di Fine Linea (SOLO Centrali Grado 3);
- **r**, la zona è Riservata;
- **X**, il relativo morsetto è un'Uscita;
- **Scheda** sono le zone sulla Scheda Madre;
- **Ein01** sono le zone sull'Espansione di Ingresso 01.

5. Premere il numero relativo alla zona per cambiare il suo stato di Riposo e l'opzione della Supervisione: premere 1 per il morsetto (zona) T1, 2 per il morsetto (zona) T2 e così via, premere il numero finché il display mostra l'opzione richiesta.
Premere il tasto **A** o **B** per cambiare le opzioni per tutti i morsetti.
Premere il tasto **C** o **D** per selezionare il dispositivo.
Premere **ENTER** quando il display mostra il richiesto stato di Riposo per ciascuna zona:

```
Zone Ritard. 008
iiiiiii Scheda
```

La linea in alto mostra il numero delle zone "Ritardate".
La linea in basso mostra lo stato dell'Opzione "Ritardata" per ciascuna zona sul dispositivo indicato sul lato destro, come segue:

- -, la zona non è usata;
- **i**, la zona è Immediata;
- **r**, la zona è Riservata;
- **R**, la zona è Ritardata;
- **M**, la zona è stata Modificata da BOSS.
- **Scheda** sono le zone sulla Scheda Madre;
- **Ein01** sono le zone sull'Espansione di Ingresso 01.

➤ La lettera **r** in corrispondenza di una zona indica che essa è riservata. Queste zone riservate sono impostate come "Rapina", "Guasto zona", "Guasto sirena interna", e "Guasto sirena esterna".

➤ La lettera **M** in corrispondenza di una zona indica che le opzioni di ritardo della zona (**Ritardo di Ingresso e Ritardo di Uscita**) sono state Modificate da BOSS in una configurazione NON supportata dalla Configurazione Guidata e quindi NON modificabili con la Configurazione Guidata.

6. Premere il numero relativo alla zona per cambiare la sua opzione "Ritardata": premere 1 per il morsetto (zona) T1, 2 per il morsetto (zona) T2 e così via, premere il numero finché il display mostra l'opzione richiesta.
Premere il tasto **C** o **D** per selezionare il dispositivo.
Premere **ENTER** quando il display mostra la richiesta opzione "Ritardata" per ciascuna zona:

```
Zone Int. 008
IIIIIIII Scheda
```

La linea in alto mostra lo stato delle Zone "Interne".

La linea in basso mostra lo stato delle opzioni "Interne" per ciascuna zona sul dispositivo sul lato destro, come segue:

- -, la zona non è usata;
- **I**, la zona è **Interna**;
- **r**, la zona è Riservata;
- **E**, la zona NON è Interna (Normale);
- **Scheda** sono le zone sulla Scheda Madre;
- **Ein01** sono le zone sull'Espansione di Ingresso 01.

7. Premere il numero relativo alla zona per cambiare la sua opzione "Interna": premere 1 per il morsetto (zona) T1, 2 per il morsetto (zona) T2 e così via, premere il numero finché il display mostra l'opzione richiesta.
Premere il tasto **C** o **D** per selezionare il dispositivo.
Premere **ENTER** quando il display mostra la richiesta opzione "Interna" per ciascuna zona:

```
09/Set/11 09:14
Bentel Absoluta
```

La linea superiore mostra la Data e l'Ora e la linea inferiore mostra Bentel Absoluta per indicare la fine della Configurazione Guidata.

➤ La configurazione può essere cambiata durante la fase di programmazione.

TEMPERATURA (°C)	-10	-5	0	5	10	15	20	25	30	35	40	45	50
TENSIONE (V)	14.5	14.4	14.3	14.1	14.0	13.9	13.7	13.6	13.5	13.4	13.3	13.2	13.1

Tabella 7 Regolazione della tensione di uscita dell'Alimentatore in funzione della temperatura della Sonda Termica: scegliere il valore più vicino alla temperatura della Sonda Termica, nella riga **TEMPERATURA (°C)**; leggere il valore corrispondente nella riga **TENSIONE (V)**; regolare la tensione di uscita dell'Alimentatore su questo valore. Per esempio, se la temperatura della Sonda Termica è 22 °C, regolare la tensione di uscita dell'Alimentatore su 13,7 V.

■ Sonda Termica

La sonda termica **KST** (fornita su richiesta) può ottimizzare la carica della Batteria Tampone in funzione della temperatura della batteria stessa.

Per installare la Sonda Termica procedere come descritto di seguito (vedere le Figure 2 e 3 alle pagine 16 e 17):

1. Collegare la Sonda Termica **32** al connettore dell'alimentatore switching.
2. Fissare la Sonda Termica alla Batteria Tampone in modo da ottenere una buona trasmissione del calore.
3. Misurare la temperatura della Sonda Termica.
4. Usare il grafico della Figura 23 o la Tabella 7 (pagina precedente) per trovare il valore sul quale deve essere regolata la tensione di uscita dell'Alimentatore, per la temperatura misurata.
5. Agire sul trimmer dell'alimentatore in modo che la tensione sulla morsettiera **DC OUT** sia simile a quella trovata.

☞ Se si collega una sonda termica KST ad un alimentatore BAQ15T12, assicurarsi che il ponticello del BAQ15T12 sia inserito

Per ulteriori informazioni, fare riferimento alle istruzioni nella confezione della KST.

Ripristino Hardware

È possibile ripristinare le opzioni della Centrale alle impostazioni di fabbrica tramite il Ripristino Hardware, come descritto di seguito.

È possibile ripristinare i valori di fabbrica anche da una Tastiera LCD (vedere "Ripristinare le Opzioni di Fabbrica" nel capitolo "OPERAZIONI DA TASTIERA").

☞ *NON è possibile eseguire il Ripristino Hardware se l'opzione **Codice Installatore Bloccato** è abilitata (vedere "Opzioni di Sistema" nel capitolo "PROGRAMMAZIONE DA PC").*

☞ *Per ripristinare i Messaggi Vocali, scaricare il file audio dal sito BENTEL su una chiave USB, poi caricare i Messaggi Vocali dalla chiave USB alla Centrale, come descritto nel par. "2.5) Caricare/Scaricare messaggi da chiave USB".*

1. Cortocircuitare i terminali 1 e 2 del connettore PC-LINK (**10**).
2. Scollegare TUTTE le fonti di alimentazione della Centrale: scollegare il connettore dall'alimentatore (**12**) e il connettore della batteria (**13**).

☞ *I dispositivi di segnalazione autoalimentati suoneranno.*

3. Ricollegare l'alimentazione della Centrale: le Tastiere LCD mostreranno il seguente messaggio

```
Togli PontPCLink
RemoveJumpPCLink
```

4. Rimuovere il cortocircuito sul connettore PC-LINK: la Centrale eseguirà la Configurazione Guidata (vedere "Configurazione Guidata").



Figura 23 Grafico per regolare la tensione di uscita dell'Alimentatore in funzione della temperatura della Sonda Termica: individuare sull'asse **TEMPERATURA (°C)** la temperatura della Sonda Termica; tracciare una linea verticale da questo punto fino alla curva **a**; tracciare una linea orizzontale dal punto in cui la linea verticale interseca la curva **a**, all'asse **TENSIONE (V)**; Regolare la tensione di uscita dell'Alimentatore sul valore trovato. Per esempio, se la temperatura della Sonda è 22 °C, regolare la tensione di uscita dell'Alimentatore su 13,7 V.

È possibile programmare questa centrale usando l'applicazione **BOSS** scaricabile dal sito:

www.bentelsecurity.com

Leggere questa sezione, con attenzione, per imparare come installare ed usare l'applicazione software BOSS.

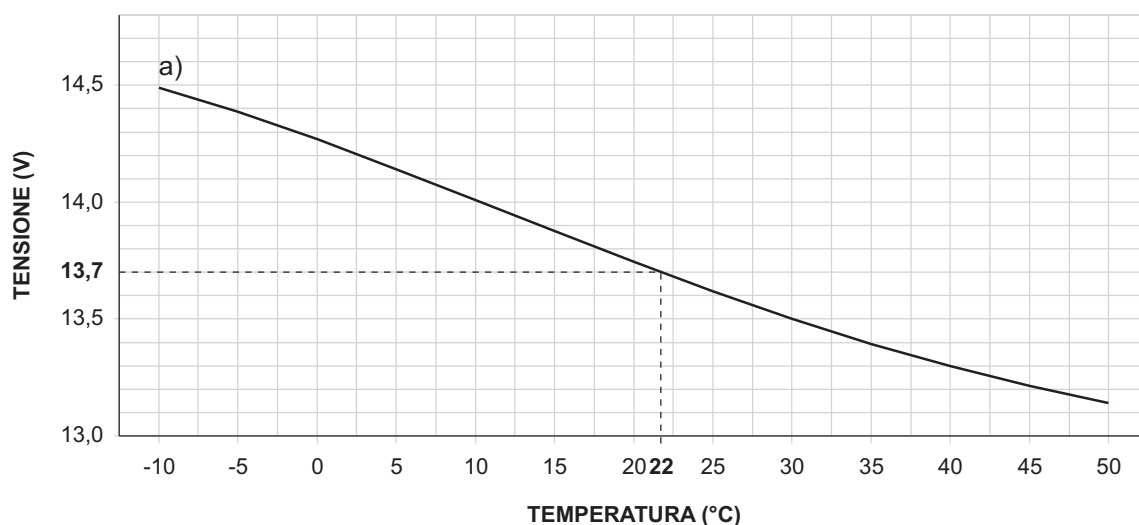
1. Installare l'applicazione BOSS, come descritto nel Help on line:

www.customer.bentelsecurity.com/booss/ita/

2. Eseguire l'applicazione software BOSS.
3. Selezionare il nome Utente ed inserire la corrispondente Password per entrare nella relativa sessione: per default si ha a disposizione il nome Utente: **admin** e la password è **1234**.
4. Selezionare l'opzione **Ricerca Account** nella **Pagina Iniziale**, quindi selezionare **Nuovo account** per creare un nuovo Account o aprire un Account esistente.
5. Impostare le Opzioni come richiesto (fare riferimento ai rispettivi paragrafi per le istruzioni).
6. Inviare le opzioni alla Centrale (fare riferimento a "Inviare/Caricare le Opzioni").

Le opzioni di sistema sono organizzate in gruppi. I Gruppi di Opzioni in questa sezione, sono congruenti con la struttura dell'applicazione BOSS.

■ Opzioni con requisiti

 Tutte le opzioni caratterizzate dal simbolo IMQ/A indicano le condizioni per la conformità alle norme EN50131-1 ed EN50131-3.

■ Requisiti minimi di sistema

Per l'esecuzione di BOSS devono essere soddisfatti i seguenti requisiti minimi di sistema.

- **Processore:** 600 megahertz (MHz) Pentium III compatibile o processore più veloce; raccomandato 1 gigahertz (GHz) o più veloce.
- **RAM:** 1 GB di Memoria di Sistema
- **Hard Disk:** 2,1 GB di spazio libero.
- **Lettore CD o DVD:** non richiesto.
- **Display:** raccomandato 1024 x 768 high color, 32-bit.

Configurazione

All'avvio la Centrale eseguirà automaticamente l'acquisizione di tutte le periferiche sul BUS BPI (fare riferimento a "Alimentazione" sotto "INSTALLAZIONE"). Qualsiasi cambiamento, dopo l'acquisizione automatica, deve essere fatto dall'Installatore.

Durante il processo di acquisizione, la Centrale confronterà il risultato con la configurazione archiviata e, in caso di mancata corrispondenza, genererà l'avviso corrispondente.

 Se la Centrale è collegata al PC la sua configurazione può essere letta caricando le pagine della Configurazione.

Il gruppo delle opzioni di Configurazione è diviso in pagine — una per ogni tipo di dispositivo (Tastiere, Espansioni Ingresso, Espansioni Uscita, Stazioni di Alimentazione e Ricevitori radio).

Nella seconda colonna, l'applicazione mostra la lista delle periferiche BPI supportate, per il tipo selezionato nella prima colonna: l'applicazione mostra l'indirizzo della periferica seguito dall'Etichetta assegnata.

Nella terza colonna si possono selezionare le opzioni relative alle periferiche BPI selezionate nella seconda colonna.

Le istruzioni di programmazione seguenti si riferiscono a opzioni comuni a tutte le periferiche BPI. Per istruzioni su come programmare le opzioni di uno specifico dispositivo, fare riferimento al relativo paragrafo.

Etichetta Questa opzione (massimo 16 caratteri) è per l'etichetta del dispositivo (es. Ingresso, Cucina etc.). Questa etichetta identificherà il dispositivo in tutte le operazioni in cui sarà coinvolto.

Abilitato I dispositivi collegati al Bus BPI, devono essere acquisiti, altrimenti la Centrale non sarà in grado di gestirli.



Figura 24 Etichette di Fabbrica dei Super Tasti della Tastiera Touch.

Se un dispositivo periferico non è stato collegato correttamente al bus BPI, o non riesce a rispondere (Dispositivo perso) a causa di un Guasto o Sabotaggio, una X sarà mostata sopra l'icona  sulla tastiera, e la Centrale genererà il seguente evento:

➤ Scomparsa Dispositivo BPI

 L'evento sarà memorizzato nel Registro Eventi (fare riferimento a **TIPO ID** per l'evento BPI Device Lost).

■ Tastiere

Il gruppo di opzioni **Tastiere** è per la registrazione e l'impostazione delle opzioni relative alle Tastiere.

 Per informazioni sulle opzioni **Abilitato** ed **Etichetta**, leggere "Configurazione".

Tipo Selezionare il tipo di Tastiera: **LCD** o **Touch**.

Di Fabbrica: LCD.

EN50131 Se questa opzione è abilitata, durante lo stato di riposo la tastiera nasconderà lo stato della centrale e quello di visualizzazione delle zone. Per visualizzare queste informazioni sarà necessario inserire prima di tutto il proprio PIN. In presenza di allarmi, sabotaggi o guasti, la spia  si accende ma anche in questo caso per poterli visualizzare è necessario inserire il proprio PIN.

Di Fabbrica: abilitata.

 Al fine di garantire la conformità alle Norme EN50131-1 ed EN50131-3, questa opzione deve essere abilitata.

 Questa opzione è **ABILITATA** e bloccata (non modificabile) sulle Centrali Grado 3.

Notifica SMS Selezionare il tipo di notifica per i messaggi SMS ricevuti dal Modulo GSM:

- **Off**, nessuna notifica;
- **Mostra Notifica**, la Tastiera mostra il messaggio Ricevuto SMS.
- **Mostra Notifica e Suona**, la Tastiera mostra il messaggio Ricevuto SMS ed emette un segnale acustico (solo Tastiere LCD).

 Questa opzione **NON** può essere impostata se l'opzione **Presente** del gruppo **GSM** non è abilitata.

Di Fabbrica: Off.

Supertasto 1 Inserire un'etichetta significativa per il tasto  della Tastiera Touch (Figura 24).

Valori validi: fino a 16 caratteri.

Di Fabbrica: Incendio.

Supertasto 2 Inserire un'etichetta significativa per il tasto  della Tastiera Touch (Figura 24).

Valori validi: fino a 16 caratteri.

Di Fabbrica: Panico.

Supertasto 3 Inserire un'etichetta significativa per il tasto  della Tastiera Touch (Figura 24).

Valori validi: fino a 16 caratteri.

Di Fabbrica: Emergenza.

Aree Selezionare le Aree sulle quali la Tastiera deve essere abilitata. La Tastiera potrà eseguire le operazioni relative alle Aree (inserimento, disinserimento, ecc.) SOLO sulle Aree sulle quali è abilitata.

 Una Tastiera può anche non essere abilitata su alcuna Area; in tal caso essa potrà sempre essere usata per la programmazione, la visualizzazione e tutte le operazioni che non coinvolgono le Aree.

■ Espansioni di Ingresso

Il gruppo di opzioni **Espansioni d'Ingresso** è per la registrazione delle Espansioni di ingresso presenti sull'espansione **M-IN/OUT**, sulle tastiere **PREMIUM** e **ABSOLUTA T-Line**, collegate al bus BPI¹.

 Per informazioni sulle opzioni **Abilitato ed Etichetta**, leggere "Configurazione".

Ingressi Selezionare il numero d'ingressi a bordo del dispositivo: in tal modo, nel gruppo di opzioni **Zone** saranno mostrati solo i relativi morsetti.

■ Espansioni di Uscita

Il gruppo di opzioni **Espansioni d'Uscita** è per la registrazione delle Espansioni d'Uscita presenti sull'espansione **M-IN/OUT**, sulle tastiere **PREMIUM** e **ABSOLUTA T-Line**, collegate al bus BPI¹.

 Per informazioni sulle opzioni **Abilitato ed Etichetta**, leggere "Configurazione".

Uscite Selezionare il numero di uscite a bordo del dispositivo: in tal modo, nel gruppo di opzioni **Uscite Programmabili** saranno mostrati solo i relativi morsetti.

■ Lettori

Il sottogruppo di opzioni **Lettori** permette la registrazione e l'impostazione dei Lettori, come descritto di seguito.

 Per informazioni sulle opzioni **Abilitato ed Etichetta**, leggere "Configurazione".

EN50131 Se questa opzione è abilitata, durante lo stato di riposo i LED dei lettori sono spenti, qualunque sia lo stato delle Aree.

Di Fabbrica: abilitata.

 Al fine di garantire la conformità alle Norme EN50131-1 ed EN50131-3, questa opzione deve rimanere abilitata.

 Questa opzione è **ABILITATA** e bloccata (non modificabile) sulle Centrali Grado 3.

Inserimento Totale Questa opzione permette di assegnare il Lettore all'Area corrispondente: l'Inseritore sarà in grado di Inserire l'Area in modo Totale.

 Le operazioni comandate dal Lettore selezionato saranno effettuate SOLO sulle Aree sulle quali sono abilitati il Lettore e la Chiave Digitale usati.

Per esempio, se viene effettuato l'Inserimento con una Chiave Digitale abilitata sulle Aree n. 1 e 3, su un Lettore abilitato sulle Aree n. 1 e 2, sarà inserita SOLO l'Area n. 1 (l'Area 1 è comune sia al Lettore che alla Chiave digitale).

Inserimento Tipo A Questa opzione permette di configurare la modalità di Inserimento **Tipo A**. Se una richiesta di inserimento **Tipo A** è fatta tramite un Lettore, le Aree saranno Inserite/Disinserite in accordo con la configurazione programmata, come segue.

- **Nessuna operazione:** l'Area mantiene il suo stato;
- **Inserimento Totale:** l'Area sarà Inserita;
- **Inserimento Parziale:** l'Area sarà inserita in modo parziale (cioè, saranno IGNORATI gli allarmi delle Zone con l'opzione **Interna** abilitata);
- **Inserimento Parziale Ritardo 0:** l'Area sarà inserita in modo parziale ma con il *Tempo d'Ingresso* azzerato.
- **Disinserimento:** l'Area sarà disinserita.

Inserimento Tipo B Come "Inserimento Tipo A" ma relativamente all'Inserimento **Tipo B** da Lettore.

■ Stazioni di Alimentazione

La pagina **Stazioni di Alimentazione** è per la configurazione delle Stazioni di Alimentazione.

 Per informazioni sulle opzioni **Abilitato ed Etichetta**, leggere "Configurazione".

Ritardo mancanza Alimentazione Impostare quanto tempo deve mancare l'alimentazione della Stazione di Alimentazione, prima che sia segnalato.

Valori validi: da 0 a 3.600 secondi, con passi di 1 secondo.

Di fabbrica: 0 secondi.

 Al fine di garantire la conformità alle Norme EN50131-6, questa opzione **NON** deve essere superiore a 60 secondi.

Ritardo Batteria Bassa Impostare per quanto tempo la tensione della batteria della Stazione di Alimentazione deve essere minore di 11,4 V, prima che sia segnalato.





Valori validi: da 0 a 3.600 secondi, con passi di 1 secondo.







Di fabbrica: 0 secondi.

 Al fine di garantire la conformità alle Norme EN50131-6, questa opzione **NON** deve essere superiore a 300 secondi.

1 L'Espansione M-IN/OUT viene vista come Espansione d'Ingresso e/o Espansione di Uscita, in base a come viene programmata, come descritto nelle relative istruzioni. Se l'Espansione M-IN/OUT è programmata come Espansione d'Ingresso e di Uscita, deve essere registrata come Espansione d'Ingresso e come Espansione di Uscita. Per esempio, se un'Espansione M-IN/OUT è programmata come Espansione d'Ingresso ed Espansione di Uscita, e gli è stato assegnato l'indirizzo n. 1, devono essere registrate l'Espansione d'Ingresso n. 1 e l'Espansione di Uscita n. 1.

La Centrale è in grado di rilevare e segnalare:

- l'apertura e la rimozione della Stazione;
- la mancanza dell'alimentazione della Stazione;
- lo stato della batteria della Stazione;
- lo stato del modulo di alimentazione della Stazione;
- il cortocircuito sulle uscite ausiliarie della Stazione;
- la bassa tensione sull'uscita di alimentazione della Stazione²;
- la bassa tensione sulle uscite ausiliarie della Stazione².
- L'Apertura e la Rimozione sono segnalati da:
 - il verificarsi dell'evento **Sabotaggio Stazione di Alimentazione** (vedere "Eventi e Azioni");
 - l'accensione della spia  delle Tastiere e il messaggio Sabot. Staz. Alim (vedere "Modalità Visualizzazione Segnalazione" nel MANUALE UTENTE);
 - il Registro Eventi con le seguenti informazioni:
DESCRIZIONE: Sabot. staz. di alim.
DOVE: Etichetta della Stazione di Alimentazione.
- La Mancanza dell'Alimentazione di Rete è segnalata da:
 - il verificarsi dell'evento **Mancanza Rete su Stazione di Alimentazione** (vedere "Eventi e Azioni");
 - l'accensione della spia  delle Tastiere e il messaggio Alim. NO 220 (vedere "Modalità Visualizzazione Segnalazione" nel MANUALE UTENTE);
 - il Registro Eventi con le seguenti informazioni:
DESCRIZIONE: Alim. NO 220.
DOVE: Etichetta della Stazione di Alimentazione.
- La Batteria Bassa (minore di 11,4 V — vedere "INSTALLAZIONE > Alimentazione > Test Statico"), è segnalata da:
 - Il verificarsi dell'evento **Batteria bassa su Stazione di Alimentazione** (vedere "Eventi e Azioni");
 - l'accensione della spia  delle Tastiere e il messaggio Alim. Bat. bassa (vedere "Modalità Visualizzazione Segnalazioni" nel MANUALE UTENTE);
 - il Registro Eventi con le seguenti informazioni:
DESCRIZIONE: Alim. Bat. bassa.
DOVE: Etichetta della Stazione di Alimentazione.
- La Batteria Inefficiente (vedere "INSTALLAZIONE > Alimentazione > Test Dinamico") è segnalata da:
 - il verificarsi dell'evento **Batteria Inefficiente su Stazione di Alimentazione** (vedere "Eventi e Azioni");
 - l'accensione della spia  delle Tastiere e il messaggio Alim. Bat. Ineff. (vedere "Modalità Visualizzazione Segnalazioni" nel MANUALE UTENTE);
 - il Registro Eventi con le seguenti informazioni:
DESCRIZIONE: Alim. Bat. Ineff.
DOVE: Etichetta della Stazione di Alimentazione.
- La Sconnessione della Batteria³ è segnalata da:
 - il verificarsi dell'evento **Batteria disconnessa su Stazione di Alimentazione** (vedere "Eventi e Azioni");

- l'accensione della spia  delle Tastiere e il messaggio Alim. Bat. disc (vedere "Modalità Visualizzazione Segnalazioni" nel MANUALE UTENTE);
- il Registro Eventi con le seguenti informazioni:
DESCRIZIONE: Alim. Bat. disc.
DOVE: Etichetta della Stazione di Alimentazione.
- Il Guasto del Modulo Alimentatore⁴ è segnalato da:
 - il verificarsi dell'evento **Caricabatteria guasto su Stazione di Alimentazione** (vedere "Eventi e Azioni");
 - l'accensione della spia  delle Tastiere e il messaggio Alim. Alimentat. (vedere "Modalità Visualizzazione Segnalazioni" nel MANUALE UTENTE);
 - il Registro Eventi con le seguenti informazioni:
DESCRIZIONE: Alim. Alimentat.
DOVE: Etichetta della Stazione di Alimentazione.
- La Sconnessione del Modulo Alimentatore⁵ è segnalata da:
 - il verificarsi dell'evento **Switching disconnesso su Stazione di Alimentazione** (vedere "Eventi e Azioni")
 - l'accensione della spia  delle Tastiere e il messaggio Alim. SWT disc (vedere "Modalità Visualizzazione Segnalazione" nel MANUALE UTENTE);
 - Il Registro Eventi con le seguenti informazioni:
DESCRIZIONE: Alim. SWT disc.
DOVE: Etichetta della Stazione di Alimentazione.
- L'Eccessivo Assorbimento (maggiore di 1,8 A) su un'Uscita è segnalato da:
 - il verificarsi dell'evento **Uscite 1/2/3 in corto su Stazione di Alimentazione** (vedere "Eventi e Azioni");
 - l'accensione della spia  delle Tastiere e il messaggio Alim. Vout. CC. (vedere "Modalità Visualizzazione Segnalazione" nel MANUALE UTENTE);
 - il Registro Eventi con le seguenti informazioni:
DESCRIZIONE: Alim. Vout CC.
DOVE: Etichetta della Stazione di Alimentazione.
- La bassa tensione sull'uscita di alimentazione (minore di 10,6 V) è segnalata da²:
 - il verificarsi dell'evento **Basso Tensione su Alimentazione Principale**;
 - l'accensione della spia  delle Tastiere e il messaggio Alim1 bassa tens, per la Stazione di Alimentazione n. 1 (vedere "Modalità Visualizzazione Segnalazione" nel MANUALE UTENTE).
- La bassa tensione sulle uscite ausiliarie (minore di 10,6 V) è segnalata da²:
 - il verificarsi dell'evento **Basso Tensione su Uscita 1 (2 o 3)**;
 - l'accensione della spia  delle Tastiere e il messaggio Alim1 Vout1 LOW, per l'Uscita O1 della Stazione di Alimentazione n. 1 (vedere "Modalità Visualizzazione Segnalazione" nel MANUALE UTENTE).

² SOLO Centrali e Stazioni di Alimentazione Grado 3.

³ Per non danneggiare la batteria, la Stazione di Alimentazione la scollega quando, all'accensione, la sua tensione è minore di 10,2 V.

⁴ Il Modulo Alimentatore di una Stazione di Alimentazione è considerato guasto quando la sua tensione di uscita è maggiore o minore di 0,5 V rispetto al valore previsto. (Il valore previsto per la tensione di uscita del Modulo Alimentatore della Stazione di Alimentazione è 13,8 V SENZA Sonda Termica. CON la Sonda Termica, la tensione di uscita varia con la temperatura della Sonda stessa).

⁵ La Stazione di Alimentazione disconnette il Modulo Alimentatore quando la sua tensione di uscita supera di 0,5 V il valore previsto, per proteggere i dispositivi ad essa collegati: l'alimentazione di quest'ultimi è garantita dalla batteria della Stazione di Alimentazione. (Il valore previsto per la tensione di uscita del Modulo Alimentatore della Stazione di Alimentazione è 13,8 V SENZA Sonda Termica. CON la Sonda Termica, la tensione di uscita varia con la temperatura della Sonda stessa).

■ Ricevitore Radio

La pagina **Ricevitore Radio** permette la registrazione e la configurazione del Ricevitore collegato al Key BUS della Centrale.

 Al fine di garantire la conformità alle Norme EN50131 Grado 3, i Dispositivi via Radio NON possono essere usati o, al limite, possono essere usati in sottosistemi di Grado 2.

 Per informazioni sull'opzione **Abilitato** leggere "Configurazione".

La Centrale segnala la **scomparsa** del Ricevitore con:

- l'accensione della spia  sulle tastiere nello stato di riposo;

- il messaggio Ric WLS perso sulle tastiere LCD in modalità *visualizzazione allarmi* (spia  accesa) **sabotaggio**;
- l'evento **Scomparsa Ricevitore Radio**.

La centrale segnala l'**apertura** e la **rimozione** dalla parete del ricevitore con:

- l'accensione della spia  sulle tastiere nello stato di riposo;

- il messaggio Ricevitore WLS sulle tastiere LCD in modalità *visualizzazione allarmi* (spia  accesa) **sabotaggio**;

- il carattere x in corrispondenza del simbolo  sulle tastiere LCD in modalità *visualizzazione stato aree*;

- l'evento **Sabotaggio Ricevitore Radio**.

Periodo di Supervisione Questa opzione permette di impostare il Tempo di Supervisione per le Zone via Radio Supervisionate (vedere "Supervisione" sotto zone).

La Centrale genera l'evento **Scomparsa Sensore via Radio** quando è trascorso il Tempo di Supervisione programmato, dall'ultima volta che il Ricevitore ha ricevuto un segnale valido da un Sensore via Radio.

Valori Validi: da 15 minuti a 23 ore e 45 minuti, con passi di 15 minuti.

Di Fabbrica: 15 minuti.



 Al fine di garantire la conformità alla Norma EN50131-5-3, il **Periodo di Supervisione** deve essere 15 minuti.

Rilevazione Disturbo Radio Se ABILITATA, **BOSS** riserva l'ultimo posto per i Rilevatori via Radio (il n. 32) alla rilevazione e segnalazione dei disturbi radio, e lo assegna all'ultima Zona Software, con l'ESN 200000.

La Centrale segnala così i disturbi radio rilevati dal Ricevitore collegato al KEYBUS, con:

- il verificarsi dell'evento **Sabotaggio Ricevitore**;

- l'accensione della X sopra la spia  delle Tastiere.

 L'evento **Sabotaggio Ricevitore** segnala anche l'apertura e la rimozione del Ricevitore. La X sopra spia  segnala anche il sabotaggio dei Dispositivi BPI. Se la segnalazione è dovuta anche al sabotaggio del Ricevitore (causato da apertura, rimozione o disturbo radio) nel Registro Eventi deve essere memorizzato anche l'evento **Sabotaggio WLS**.

Zone

Il gruppo **Zone** permette di impostare le opzioni di zona, come descritto di seguito: la prima colonna mostra le zone supportate dalla Centrale.

Etichetta Questi 16 caratteri permettono di assegnare e/o editare l'etichetta della zona: l'etichetta identificherà la zona in ogni parte dell'applicazione, in cui è coinvolta.

Posizione Selezionare il morsetto (zona fisica) da assegnare alla zona (logica):

- Selezionare il dispositivo cui appartiene il morsetto (Scheda Madre (Centrale), Wireless, Espansione Ingr.);
- Selezionare il morsetto (T1, T2, etc, per le Zone Fisiche, Slot 1, Slot 2, etc, per le zone via radio).

 L'assegnazione delle Zone Fisiche alle Zone Logiche è fatta automaticamente ogni volta che si esegue la Configurazione Guidata (vedere "Mappatura Automatica delle Zone" nel capitolo "APPENDICE").

 **Wireless** NON può essere selezionato per le Zone Comando.

Bilanciamento Specifica quali condizioni elettriche si devono verificare sul morsetto di ingresso affinché la centrale consideri violata la zona corrispondente.

 Al fine di garantire la conformità alle Norme EN50131-1 Grado 3, il **Bilanciamento** delle Zone Comando deve essere **Bilanciamento Triplo**.

 Al fine di garantire la conformità alle Norme EN50131-1 ed EN50131-3, il bilanciamento delle **Zona Comando** deve essere lasciato con l'impostazione di fabbrica **Doppio Bilanciamento** (il Bilanciamento Singolo non è protetto contro il taglio ad impianto disinserito).

 Al fine di garantire la conformità alle Norme EN50131-1 ed EN50131-3, il bilanciamento delle **Zona di Allarme** NON deve essere ne **Normalmente Chiuso** ne **Normalmente Aperto**, in quanto la linea non è protetta contro il corto circuito ed il taglio.

 Le seguenti condizioni elettriche devono essere mantenute per almeno 0,3 secondi sul morsetto di ingresso.

NA — A riposo la zona deve essere aperta (appesa); la centrale la considera violata quando viene collegata alla massa (esempio: collegamento con rivelatori d'incendio).

NC — A riposo la zona deve essere collegata alla massa; la centrale la considera violata quando viene aperta (appesa).

Bilanciato 10K — A riposo la Zona deve essere collegata alla massa con una resistenza da 10K (10.000 ohm marrone-nero-arancio-oro); se viene cortocircuitata a massa la centrale la considera sabotata e genera gli eventi:

- **Sabotaggio zona** relativo alla Zona;

- **Allarme Sabotaggio area**, relativi alle Aree alle quali la Zona appartiene;

In tutti gli altri casi (zona sbilanciata, aperta, ecc.) la centrale la considera violata (vedere "Tipo").

❑ **Doppio Bilanciamento** — A riposo la zona deve essere collegata alla massa con **due** resistenze da 10 K (10.000 ohm-marrone-nero-arancio-oro), in parallelo; se una di queste resistenze viene a mancare, la centrale genera degli eventi in base al Tipo di zona (v. paragrafo “Tipo”); in tutti gli altri casi (zona aperta, collegata alla massa, ecc.) la centrale la considera sabotata e genera gli eventi seguenti:

- **Sabotaggio zona** relativo alla Zona;
- **Allarme Sabotaggio area**, relativi alle Aree alle quali la Zona appartiene;

Questo tipo di bilanciamento consente di rilevare, con 2 soli fili, sia l’apertura del contatto di allarme che quella del contatto antisabotaggio dei sensori collegati (v. “Collegamento con zona a Doppio Bilanciamento”).

❑ **Bilanciamento Triplo** — Questo tipo di bilanciamento, oltre a rilevare e segnalare l’allarme e il sabotaggio come il **Doppio Bilanciamento**, permette di rilevare e segnalare il guasto dei sensori di Grado 3:

- il guasto di un sensore Grado 3 è segnalato dall’evento **Sistema > Guasto/Mascheramento Zona**.

👉 Questo evento **NON** discrimina la Zona guasta; questa informazione può essere visualizzata sulle Tastiere (Visualizzazione Segnalazioni e Registro Eventi).

Se si seleziona questo **Bilanciamento** il sensore deve essere collegato come descritto nel par. “INSTALLAZIONE > Collegamento dei sensori Grado 3”.

🔒 Questo **Bilanciamento** è disponibile solo per le Centrali Grado 3.

Wireless-Numero Seriale Dispositivo Wireless Digitare il Numero di Serie Elettronico (ESN, Electronic Serial Number) del Rilevatore via Radio che deve essere “collegato” alla Zona selezionata.

👉 Le opzioni del rilevatore via radio non possono essere modificate finché non viene digitato il ESN.

Il ESN permetterà alla centrale di identificare il rilevatore via radio nel sistema.

👉 Su alcuni Rilevatori via Radio sono stampati un ESN a 5 cifre e uno a 6 cifre. Per “collegare” i rilevatori via radio a questa Centrale, **usare esclusivamente il ESN a 6 cifre**.

❑ **Sostituzione rilevatore via radio** — Per sostituire un rilevatore via radio (assegnato ad una zona): selezionare la zona richiesta, quindi inserire il ESN del nuovo rilevatore via radio nell’opzione **Wireless ESN**.

❑ **Registrazione rilevatore via radio** — per registrare un rilevatore via radio: selezionare una zona vuota, quindi inserire il ESN del nuovo rilevatore via radio nell’opzione **Wireless ESN**.

❑ **Cancellazione rilevatore via radio** — per cancellare un rilevatore via radio (assegnato ad una zona): selezionare la zona richiesta, quindi inserire **000000** nell’opzione **Wireless ESN**.

Wireless-Supervisione Abilitare questa opzione se il Sensore via Radio “collegato” alla Zona via Radio selezionata deve essere supervisionato. La Supervisione permette di rilevare la scomparsa del Sensore via Radio: il Ricevitore considera il Sensore via Radio scomparso quando è trascorso il **Tempo di Supervisione** programmato (vedere “Accessori” nel paragrafo “Configurazione”) dall’ultima volta che ha ricevuto un segnale dal Sensore. La scomparsa del Sensore via Radio “collegato” alla Zona via Radio *n* è segnalata dal verificarsi dell’evento **Scomparsa Dispositivo via Radio**: il Sensore che ha generato l’evento è identificato nel Registro Eventi.

Tipo Indica i tempi di intervento delle Zone di Allarme, cioè se esse debbono segnalare la condizione di allarme immediatamente o con un certo ritardo e solo se l’Area a cui appartengono è inserita o indipendentemente dalla condizione di quest’ultima.

👉 Tutte le zone — tranne le zone **Incendio e 24h** — saranno classificate come **Furto**.

❑ **Immediata** — Quando la Zona è violata (v. “Bilanciamento” e “Sensibilità”), non è esclusa, non ha l’Attributo Prova (vedere “Attributi”), non ha effettuato i Cicli programmati (vedere “Cicli”) e le Aree a cui appartiene sono Inserite, genera immediatamente gli eventi:

- **Allarme zona** relativo alla Zona;
- **Allarme Generico area**, relativi alle Aree inserite alle quali la Zona appartiene.

❑ **Ritardo di Ingresso** — Quando la zona è violata, non è esclusa, non ha l’Attributo Prova, non ha effettuato i cicli programmati e le Aree a cui appartiene sono Inserite, fa partire il **Tempo d’Ingresso** più lungo delle Aree alle quali la Zona appartiene. Il Tempo d’Ingresso è segnalato da un suono emesso dalle Tastiere abilitate sulle Aree con il Tempo d’Ingresso più lungo. Se trascorso il Tempo d’Ingresso, le Aree alle quali la Zona appartiene non sono Disinserite, oppure, se la Zona viene violata a Tempo d’Ingresso scaduto, vengono generati gli eventi del Tipo **Immediata**. La prima zona che viene violata per raggiungere un punto di disinserimento dell’Area a cui appartiene, dovrebbe essere di questo tipo, **Ritardo Ingresso**.

❑ **Percorso di Ingresso** — Quando la Zona è violata genererà gli eventi come una zona **Immediata** solo dopo che è trascorso il **Ritardo di Ingresso** della sua Area (e anche a meno che la zona è Esclusa o è in modalità di Test o ha fatto i suoi Cicli programmati). La violazione di una zona **Percorso Ingresso** durante il **Ritardo di Ingresso** della sua Area, non genererà nessun Evento.

Le zone che portano ad un punto di disinserimento (Lettori, Tastiere) dovrebbero essere programmate come **Percorso Ingresso**.

❑ **Ritardo di Uscita** — Se la zona è violata durante il **Ritardo di Uscita** dell’Area a cui appartiene, non genera alcun evento; altrimenti genera gli eventi del Tipo **Immediata** (a meno che la zona è esclusa o è in modalità di Test o ha fatto i suoi Cicli programmati). Le zone che devono essere violate per uscire dall’Area a cui appartengono, dovrebbero essere di questo tipo, **Ritardo Uscita**.

❑ **Tempo Ultima Uscita** — Se la zona è violata durante il **Ritardo di Uscita** dell'Area a cui appartiene, non genererà alcun evento e sostituirà il **Ritardo di Uscita** in base al valore impostato per il **Tempo Ultima Uscita** dell'Area a cui appartiene; altrimenti genera gli eventi del Tipo **Immediata** (a meno che la zona sia Esclusa o sia in modalità di Test o abbia fatto i suoi Cicli programmati). Questa caratteristica consente al sistema di Inserire, non appena il tempo programmato di **Ultima Uscita** va a terminare. La zona che è violata per ultima quando si esce dall'Area a cui appartiene, dovrebbe essere di questo tipo.

❑ **24hr** — Quando la Zona è violata, indipendentemente dallo stato delle sue Aree, genera gli eventi come una zona **Immediata** (a meno che la zona sia esclusa o sia in modalità di Test o abbia fatto i suoi Cicli programmati).

Una Zona **24hr** è molto utile per applicazioni di domotica come, per esempio, l'accensione di una luce di cortesia tramite un sensore ad infrarossi.

❑ **Incendio** — Questo tipo di zona è automaticamente programmata come **24h**, (**Normalmente Aperta**) Quando la Zona è violata, indipendentemente dallo stato delle sue Aree (Inserite/disinserite), genera i seguenti eventi:

- **Allarme zona** relativo alla Zona;
- **Allarme Generico area** relativi alle Aree alle quali la Zona appartiene.

❑ **Rapina** — Quando la Zona è violata, indipendentemente dallo stato delle sue Aree, genera gli eventi come per la zona **Immediata** (a meno che la zona sia esclusa o sia in modalità di Test o abbia fatto i suoi Cicli programmati). Inoltre:

- gli eventi generati dalla Zona **Rapina** NON possono attivare l'uscita n. 1;
- l'allarme generato da una Zona **Rapina** NON è segnalato dalle Tastiere (la spia 🔔 NON lampeggia);
- le eventuali telefonate generate da una Zona **Rapina**, per mezzo dell'evento **Allarme di zona**, NON sono segnalate dalle Tastiere (NON appare sopra l'icona 📞).

🔊 Le Norme EN50131-1 ed EN50131-3 richiedono che sia impedito l'inserimento nel caso in cui una zona **Rapina** sia attiva. La forzatura dell'inserimento è comunque possibile da Tastiera LCD.

👉 Se è abilitata anche l'opzione **Guasto Zona**, la violazione di una Zona **Rapina** genera SOLO l'evento **Guasto zona**.

🔊 Al fine di garantire la conformità alle Norme EN50131-1 ed EN50131-3, se nel sistema è presente una Zona **Rapina**, deve essere prevista almeno una Zona "Guasto dispositivi antirapina": opzioni **Rapina** e **Guasto Zona** abilitate.
Di fabbrica: zona n. 6 (morsetto **L2** della **Centrale**).

❑ **Guasto zona** — Quando la Zona è violata, indipendentemente dallo stato delle sue Aree, genera l'evento **Guasto zona**.

Di fabbrica: zona n. 5 (morsetto **L1** della **Centrale**) e n. 6 (morsetto **L2** della **Centrale**).

👉 La Zona **Guasto Zona** supporta SOLO il **Bilanciamento 10K**.

🔊 Al fine di garantire la conformità alle Norme EN50131-1 ed EN50131-3 nel sistema deve essere prevista almeno una Zona **Guasto Zona**.

❑ **Guasto sirena interna** — Quando la Zona è violata, indipendentemente dallo stato delle sue Aree, genera l'evento **Guasto sirena interna**.

Di fabbrica: zona n. 7 (morsetto **L3** della **Centrale**).

👉 La Zona **Guasto sirena interna** supporta SOLO il **Bilanciamento 10K**.

🔊 Al fine di garantire la conformità alle Norme EN50131-1 ed EN50131-3 nel sistema deve essere prevista almeno una Zona **Guasto sirena interna**.

❑ **Guasto sirena esterna** — Quando la Zona è violata, indipendentemente dallo stato delle sue Aree, genera l'evento **Guasto sirena esterna**.

Di fabbrica: zona n. 8 (morsetto **L4** della **Centrale**).

👉 La Zona **Guasto sirena esterna** supporta SOLO il **Bilanciamento 10K**.

🔊 Al fine di garantire la conformità alle Norme EN50131-1 ed EN50131-3 nel sistema deve essere prevista almeno una Zona **Guasto sirena esterna**.

Tapparella-Abilitato Questa opzione deve essere abilitata sulle zone utilizzate per il collegamento dei sensori per tapparelle (questo è valido solo per le zone sulla Scheda Madre): se si abilita questa opzione bisogna impostare la **Tapparella-Finestra** e gli **Impulsi-Numero** che determinano la violazione della zona.

Tapparella-Finestra Impostare il tempo disponibile per contare gli **Impulsi-Numero** impostati affinché la zona generi allarme, come nell'esempio seguente.

Ad esempio, si supponga di impostare una zona con 4 **Impulsi-Numero** e **Tapparella-Finestra** di 2 minuti: se il sensore genera 4 impulsi nell'arco di 2 minuti, la zona va in allarme.

Inerziale-Abilitato Questa opzione deve essere abilitata sulle zone utilizzate per il collegamento dei sensori inerziali (questo è valido solo per le zone sulla Scheda Madre): se si abilita questa opzione bisogna impostare: la **Inerziale-Sensibilità** e gli **Impulsi-Numero** che determinano la violazione della zona.

Inerziale-Sensibilità Se **Impulsi-Numero** è **0** o **1**, la zona va in allarme con un impulso di durata pari alla **Inerziale-Sensibilità**: da 1, molto sensibile, a 20, poco sensibile.

Se **Impulsi-Numero** è maggiore di **1**, la zona va in allarme ANCHE quando conta il **Impulsi-Numero** impostato: gli impulsi devono essere larghi almeno 250 μ s. Ad esempio, si supponga di impostare una zona con **Inerziale-Sensibilità** 10 ed **Impulsi-Numero** 5, la zona risulterà violata con:

- un singolo impulso pari alla **Inerziale-Sensibilità** 10 (zona aperta per almeno 50 ms);
- 5 impulsi larghi almeno 250 μ s.

Cicli Impostare quante volte la Zona può generare l'evento **Allarme zona**. Il parametro Cicli può essere impostato da 0 a 255:

- Se viene impostato **0**, la Zona non genererà mai l'evento Allarme zona;
- se viene impostato un numero diverso da **0**, la Zona potrà generare l'evento Allarme zona, al massimo per il numero di volte impostato;
- se viene impostato **255**, la Zona potrà generare l'evento Allarme zona un numero illimitato di volte.

Il contatore dei Cicli di allarme di una Zona sarà azzerato con:

- il cambio di stato di una delle Aree alle quali appartiene la Zona;
- il Reset di una delle Aree alle quali appartiene la Zona;
- l'uscita dalla condizione di Blocco Allarme di una delle Aree alle quali appartiene la Zona;
- l'uscita da una sessione di programmazione (ovvero, con l'uscita dal Menu Installatore o con la conclusione di un invio di dati da PC);
- l'inclusione della Zona.

 *Le zone che rimangono permanentemente in allarme (per esempio a causa di un guasto) provocano comunque **un solo ciclo di allarme**. Esse possono generare un nuovo ciclo solo se si verifica una delle condizioni di azzeramento dei cicli di allarme.*

 *Al fine di garantire la conformità alle Norme EN50131-1 ed EN50131-3, per la zona programmata come RAPINA si deve lasciare il parametro Cicli impostato a 255.*

Impulsi-Numero Impostare il numero di impulsi richiesti (il numero di volte che la zona è violata) prima che la zona generi un allarme. A seconda del tipo di zona si hanno differenti significati e differenti campi di valore:

- per le zone con l'opzione **Tapparella-Abilitato**, determina il numero degli impulsi veloci (superiori a 600 μ s) che la zona deve rilevare prima di segnalare l'allarme (da 1 a 7);
- per le zone con l'opzione **Inerziale-Abilitato**, determina se la zona deve andare in allarme con un impulso di larghezza pari alla **Inerziale-Sensibilità** impostata (valori 0 e 1) oppure ANCHE quando conta il **Impulsi-Numero** impostato;
- per tutti gli **altri tipi di zone** determina il numero di impulsi richiesti (impulsi superiori a 300 ms) prima che la zona segnali un allarme (valori tra 1 e 3).

Impulsi-Finestra Impostare il tempo per contare gli **Impulsi-Numero** programmati.

Valori Validi: Disabilitato e da 4 a 64 s con passi di 4 s.

Di Fabbrica: 4 secondi.

Allarme se singolo impulso maggiore della finestra temporale Se questa opzione è disabilitata (di fabbrica), la zona va in allarme quando conta gli **Impulsi** programmati prima che la **Finestra** programmata termini.

Se questa opzione è abilitata, la zona va in allarme anche quando rileva un singolo impulso più lungo della programmata **Finestra**.

Attributi-Escludibile Le zone con questa opzione possono essere Escluse.

 *In conformità alle Norme EN50131-1 e EN50131-3, una zona esclusa è definita **Zona Isolata**, quando è esclusa manualmente dall'utente; **Zona Inibita**, quando è esclusa automaticamente dalla centrale (vedere "Auto Escludibile" e "Autoescludibile con Reinclusione al Ripristino").*

Attributi-Campanello Se l'Area a cui appartiene la zona è disinserita, la sua violazione genera l'evento **Campanello su Area** relativo all'Area e un beep sulle Tastiere/Lettori PROXI abilitate sull'Area a cui appartiene la zona; altrimenti (Area inserita) si comporta come specificato dal parametro **Tipo**.

 *L'Attributo Campanello non ha effetto sulle zone di Tipo 24h o Incendio.*

Attributi-Prova La Zona è operativa a tutti gli effetti solo che invece di generare l'evento **Allarme zona** provoca la memorizzazione nel registro della centrale del messaggio <<Allarme zona in test>>: in tal modo è possibile controllare il funzionamento di una zona "sospetta" senza provocare segnalazioni di allarme. Di fabbrica la centrale memorizza solo gli eventi avvenuti durante lo stato di Inserimento.

 *Al fine di garantire la conformità alle Norme EN50131-1 ed EN50131-3 durante il test, il sabotaggio continua a funzionare correttamente: indicazioni su tastiera, registrazione eventi, uscite e azioni telefoniche.*

Attributi-Interna La Zona con questo Attributo sarà Esclusa quando l'Area a cui appartiene viene inserita in modo Parziale o Parziale con Ritardo Zero.

Attributi-OR La violazione di una Zona con questo Attributo può generare gli Eventi in accordo con il Tipo assegnato, anche quando SOLO una delle sue aree è Inserita.

Attributi-Auto Escludibile Le zone con questo attributo saranno Escluse automaticamente se sono violate durante l'inserimento dell'area a cui appartengono. Al successivo disinserimento dell'area cui appartiene la zona, questa sarà automaticamente reinclusa.

 *L'Attributo Auto escludibile non ha effetto sulle zone di Tipo Ritardo di Uscita.*

Attributi-Autoescludibile con re-inclusione al ripristino

Le zone con questo attributo saranno Escluse automaticamente, se la violazione avviene durante la procedura di Inserimento della loro Area. Come **Autoesclusione** solo che la Zona viene re-inclusa appena torna a riposo.

Comportamento-Modo Le Zone Cablate possono essere usate per rilevare le condizioni di allarme (Zone di Allarme) oppure per la gestione del sistema di sicurezza (Zone Comando).

 *Le Zone via Radio NON possono essere Zone Comando.*

Le Zone di Allarme, quando vanno in allarme, generano un evento, che dipende dal Tipo di Zona (vedere "Tipo"), al quale può essere associata una o più azioni (attivazione delle sirene, del comunicatore digitale, dell'avvisatore telefonico, ecc.), nella pagina **Eventi-Azioni**. Per poter generare l'evento le Aree alle quali la Zona appartiene (vedere "Aree") devono essere Inserite.

 *Le Zone Tipo **24 h** e **Incendio** generano il loro evento indipendentemente dallo stato delle Aree alle quali appartengono.*

Se la zona NON è del Tipo **Ritardo Uscita** o **Ultima Uscita** (vedere "Tipo"), la Centrale inizia il rilevamento della condizione di allarme quando sono Inserite le Aree alle quali la Zona appartiene, altrimenti allo scadere del **Ritardo di Uscita** più lungo fra quelli delle Aree inserite alle quali la Zona appartiene (vedere "Aree"). Ogni Zona può generare l'evento *Allarme di Zona* solo per il numero di volte programmato (vedere "Cicli").

Le Zone Comando, quando sono violate (o, meglio, attivate) possono generare una fra le seguenti azioni:

- Solo Inserimento Aree;
- Solo Disinserimento delle Aree;
- Inserimento e Disinserimento Bistabile delle Aree;
- Inserimento e Disinserimento Monostabile delle Aree;
- Cancellazione telefonate;
- Reset Allarmi;

Una Zona Comando viene attivata quando viene sbilanciata (vedere "Bilanciamento") per il numero di volte e nell'intervallo programmati (vedere "Sensibilità").

 *Al fine di garantire la conformità alle Norme EN50131-1 Grado 3, il **Bilanciamento delle Zone Comando** deve essere **Bilanciamento Triplo** e i **Dispositivi di Comando** devono essere di Grado 3.*

Comportamento-Tipo di comando Se una zona Comando va in Allarme (vedere "Bilanciamento" e "Sensibilità") il Sistema genererà le azioni programmate. In tutti gli altri casi (Sabotaggio e Corto) funzionerà come una zona di Allarme.

Le zone **Comando** sono sempre attive, indipendentemente dallo stato delle loro Aree (Inserite/Disinserite).

Solo Inserimento— Se questo comando è selezionato, tutte le aree assegnate alla zona si inseriranno quando la zona si attiva.

Disinserimento — Se questo comando è selezionato, tutte le aree assegnate alla zona si disinseriranno quando la zona si attiva.

Inserim./Disinser. Bistabile — Se si seleziona questo comando, tutte le Aree su cui le zone sono abilitate, si inseriranno —quando una zona viene attivata, e si disinseriranno quando essa torna a riposo.

Inserim./Disinserim. Monostabile — Quando la zona viene attivata le sue Aree cambiano stato: le Aree inserite vengono disinserite; le Aree disinserite vengono inserite.

 *Le Aree — inserite da una zona Comando **Inserim./Disinser. Bistabile** — non possono essere disinserite fino a che tutte le zone di quel tipo sono nello stato di Riposo (e non possono essere Disinserite da tastiera, Lettore, Telefono o PC).*

Comportamento-Cancellazione Coda Telefonica

Se questa opzione è abilitata, la Coda Telefonica sarà cancellata, quando la zona si attiva, per tutti gli eventi associati a tutte le Aree su cui le zone sono abilitate. Se la zona è abilitata su tutte le aree, quando la zona è violata, anche le Chiamate di sistema saranno cancellate.

Comportamento-Reset Allarme Se questa opzione è abilitata, tutte le Aree su cui le zone sono abilitate, saranno Resettate quando la zona si attiverà.

Opzioni-in AND Se questa opzione è abilitata, l'area a cui le zone sono assegnate va in allarme quando un'altra zona dell'area con questa opzione abilitata va in allarme prima che un intervallo di 30 minuti sia finito.

Ogni volta che l'area è inserita il timer della zona in AND è azzerato.

Se una zona con questa opzione abilitata, è violata mentre il timer NON è avviato:

- il timer parte con un valore fisso di 30 minuti;
- l'allarme di Area NON è generato;
- l'allarme di zona NON va nel Registro Eventi;
- la zona che ha fatto partire il Timer è memorizzata.

Se la stessa zona è violata di nuovo mentre il Timer è avviato:

- l'allarme di zona NON va nel Registro Eventi;
- il timer è riavviato.

Se un'altra zona dell'Area con la stessa opzione abilitata, è violata mentre il Timer è avviato:

- l'allarme di zona va nel Registro Eventi;
- l'allarme di Area è generato;
- il timer è riavviato.

Se il timer termina:

- l'evento Timer terminato va nel Registro Eventi.

Opzioni-Ripristino immediato zona Se questa opzione è disabilitata (di fabbrica), l'evento Allarme di zona termina quando il tempo di allarme di sistema scade. Se questa opzione è abilitata, l'evento allarme di zona termina quando la zona torna allo stato di riposo.

Opzioni-Visualizza zona aperta su tastiera Se questa opzione è abilitata, l'attivazione della zona genera un messaggio sulle tastiere associate alle aree a cui la zona appartiene.

 Il messaggio è visualizzato SOLO sulle Tastiere con l'opzione **EN50131** disabilitata.

Opzioni-Controllo Inattività Se questa opzione è abilitata, la centrale controlla l'Inattività sulla zona.

 Fare riferimento all'opzione **Inattività** del Gruppo **Aree** per ulteriori informazioni.

Aree Questa opzione assume significati diversi per le Zone di Allarme e le Zone Comando.

➤ Per le **Zone di Allarme**, indica a quali Aree appartiene la Zona e, quindi, i PIN e le Chiavi che la controllano e i tempi di funzionamento. Ogni Zona di Allarme può appartenere a più Aree.

 Se la Zona è ritardata (**Ritardo Ingresso**, **Percorso Ingresso**, **Ritardo uscita** o **Ultima Uscita**), ad essa saranno applicati i **Tempi d'Ingresso**, di **Uscita** e **Ultima Uscita** maggiori fra quelli delle Aree inserite a cui appartiene.

➤ Per le **Zone Comando**, indica su quali Aree agirà il comando impostato per la Zona: ogni Zona Comando può agire su più di un'Area.

Aree

Un'Area è un insieme di zone che la Centrale può gestire separatamente (Centrale Virtuale). Per ogni Area è possibile programmare Codici, temporizzazioni, azioni ed altri parametri. Questa Centrale può gestire fino a 16 Aree la cui composizione è programmata nel gruppo **Zone**.

Il gruppo **Aree** è per l'impostazione delle opzioni delle Aree, come descritto di seguito.

La prima colonna mostra il Numero d'Identificazione dell'Area.

Etichetta Questa opzione è per l'etichetta dell'Area (16 caratteri al massimo): questo nome sarà usato, dove possibile, per identificare l'Area.

Etichetta SMS Inserire una sigla per identificare l'Area nelle operazioni via SMS (vedere "MANUALE UTENTE > OPERAZIONI VIA SMS").

Valori Validi: fino a 5 caratteri.

Di Fabbrica: il Numero d'Identificazione dell'Area.

Tempo-Ritardo di Ingresso Ogni Area può avere un Ritardo d'Ingresso, durante il quale il **Percorso d'Ingresso** e le zone **Ritardo di Ingresso** non sono in grado di mandare in allarme l'Area.

Il **Ritardo di Ingresso** è il tempo che trascorre dal momento in cui viene violata una Zona di Tipo **Ritardo Ingresso** dell'Area inserita in modo **Totale** o **Parziale**.

Il Tempo d'Ingresso di un'Area è segnalato:

- dal verificarsi dell'evento **Tempo d'ingresso area** relativo all'Area;
- da un segnale acustico emesso dalle Tastiere abilitate sull'Area.

La durata del timer dovrebbe essere programmato per avere sufficiente tempo per raggiungere il punto in cui l'area può essere disinserita.

- Il valore valido è da 15 a 3600 secondi;
- Il valore di fabbrica è 30 secondi.

Tempo-Ritardo di Uscita Ogni Area può avere un Ritardo di Uscita, durante il quale le zone **Ritardo di uscita** non sono in grado di mandare in allarme l'Area.

Il Ritardo di Uscita è il tempo che trascorre dal momento in cui un'Area viene inserita in modo **Totale** o **Parziale**.

Al termine del **Ritardo di Uscita** le zone **Ritardo Ingresso** diventano Zone Immediate.

Il **Ritardo di Uscita** di un'Area è segnalato:

- dal verificarsi dell'evento **Tempo d'Uscita area** relativo all'Area;
- da un segnale acustico emesso dalle Tastiere abilitate sull'Area.
- Il valore valido è da 15 a 3600 secondi;
- Il valore di fabbrica è 30 secondi.

Tempo-Tempo Ultima Uscita Il Tempo Ultima Uscita di un'Area sostituisce il valore residuo del **Ritardo di Uscita** dell'Area, quando viene violata una Zona di Tipo Ultima Uscita dell'Area.

- Valori validi: da 5 a 3600 s, con passi di 1 s.
- Se si cerca di impostare un valore maggiore, l'applicazione lo converte nel valore massimo consentito.
- L'impostazione di fabbrica è 15 secondi.

Tempo-Negligenza Il **Tempo-Negligenza** può essere usato per controllare che un'Area venga inserita regolarmente. Se un'Area non viene inserita per un certo tempo, si può supporre una dimenticanza dell'utente oppure che l'utente si trovi in difficoltà o, ancora, che sia minacciato, inducendo quindi l'operatore della centrale di vigilanza a prendere le misure necessarie.

Questa opzione permette di impostare il **Tempo-Negligenza** di un'Area, che è il tempo che può passare tra due inserimenti consecutivi dell'Area, prima che si verifichi l'evento **Negligenza su Area** relativo all'Area.

Valori validi: da 0 a 40 giorni, con passi di 1 giorno.

Se si imposta 0, la Negligenza non viene rilevata; se si imposta un valore maggiore, l'applicazione segnala che il valore massimo è 40 giorni.

Il **Tempo-Negligenza** di fabbrica è 0, cioè, la Negligenza non viene rilevata.

La Negligenza sarà segnalata da:

- evento **Negligenza su Area** relativa alle Aree su cui le zone sono abilitate.

Tempo-Inattività Questa opzione consente al sistema di controllare l'inattività delle Zone di Allarme (non-rilevamento del movimento), quando l'Area è disinserita. La funzione **Inattività** fornisce una protezione contro l'acceccamento del sensore e permette al sistema di rilevare malfunzionamenti di zone. In circostanze normali, gli utenti disinseriscono il sistema quando sono sul posto, quindi, le zone dovrebbero rilevare il movimento (violazione) abbastanza di frequente. Se questo non avviene, il sistema suppone che l'utente non è in grado di muoversi (a causa di grave malattia, infortunio o delinquenza) e come risultato genererà l'evento **Inattività su Area** relativo all'Area, inducendo quindi l'operatore della centrale di vigilanza a prendere le misure necessarie.

- Valori validi: da 0 a 240 ore (10 giorni) con passi di 1 ora.
- Zero significa che l'Inattività di Zona non sarà segnalata.
- Il valore di fabbrica è Zero.

L'Inattività della zona è segnalata da:

- eventi **Inattività su Area** relativi alle Aree su cui le zone sono abilitate.

 **Il LED ▲ (ON) segnala differenti tipi Problemi. Se il segnale è dovuto all'Inattività, la tastiera (in Modalità Visualizzazione segnalazioni) mostrerà il messaggio Inattività (vedere tabella "Modalità Visualizzazione Segnalazioni" nel MANUALE UTENTE).**

Le seguenti informazioni sono memorizzate nel Registro:

- TIPO: Inattività
- ID. EVENTO: Etichetta delle Aree su cui le zone sono abilitate;
- AGENTE: Nessuno;
- ID. AGENTE: Etichetta delle zone che rilevano l'evento di Inattività.

La Zona di Inattività terminerà quando:

- La zona torna nello stato di Riposo;
- La zona rileva un Allarme;
- Tutte le Aree a cui appartengono le zone sono Disinserite.

La fine dell'evento Zona Inattiva sarà segnalato dallo spegnimento della spia ▲ delle Tastiere abilitate sulle Aree a cui appartiene la Zona.

 **Il LED ▲ si spegnerà SOLO quando non ci sono Zone Inattive o altre segnalazioni relative alle Aree su cui sono abilitate le Tastiere. Poiché l'evento è Spot, la fine dell'Evento Zona Inattiva non sarà segnalato.**

Tempo-Ronda È il tempo che passa dal momento in cui l'Area viene Disinserita con un Codice Utente o da una chiave che ha l'opzione **Codice Ronda** abilitata (vedere "Chiavi e Codici"), al momento in cui l'Area viene Inserita automaticamente.

Il **Tempo di Ronda** può essere impostato da 5 a 254 minuti con passi di 1 minuto.

Il **Tempo di Ronda** di Fabbrica è 0 minuti.

Chiavi/Codici AND-Tempo Dopo l'inserimento di un'Area, il Timer dei **Codici AND** non è attivo. Dopo l'inserimento di un Codice AND e l'inserimento di una chiave AND, mentre il Timer non è attivo il **Tempo di Inserimento Codici AND** si avvia. Prima che il timer si azzeri tutti i codici AND e tutte le chiavi AND devono essere inserite, e quindi all'ultimo codice AND o chiave usata è consentito disarmare l'area stessa. Se il timer scade senza che i codici completi/o gruppi di chiavi vengano usati un evento viene memorizzato nel Registro Eventi di sistema. Il timer è abilitato a riavviare ogni volta che l'area è reinserita o dopo che esso termina.

Codici/Chiavi in AND-Num Impostare il numero di Chiavi/Codici And richieste per disinserire l'Area. Si può impostare: Disabilitato (è necessaria una sola Chiave/Codice), 2 o 3.

Timer-Inserisci Se ad un'area è associato un Timer per inserimento, se il Timer è attivo e nella fase di ON (vedi descrizione Timers) allora verranno soddisfatte le richieste di inserimento dell'area. Se il Timer è nella fase di OFF, le richieste di inserimento NON verranno soddisfatte (vedere "Timer").

Timer-Disinserimento Se ad un'area è associato un Timer per disinserimento, se il Timer è attivo e nella fase di ON (vedi descrizione Timers) allora verranno soddisfatte le richieste di disinserimento dell'area. Se il Timer è nella fase di OFF, le richieste di disinserimento NON verranno soddisfatte (vedere "Timer").

N° max. Richieste di Straordinario Impostare quante volte può essere effettuata la Richiesta Straordinario. Per esempio, se il Programmatore Orario deve inserire l'Area n. 1 alle 17:45, poiché la Durata Richiesta singolo straordinario è di 60 minuti, sarà possibile spostare l'inserimento dell'Area n. 1, alle 18:45 (17:45 + 1 h), effettuando una Richieste Straordinario.

Il **No max. richieste di straordinario** non può essere superiore a 3 (3 x 60 minuti = 180 minuti).

 **Le Richieste Straordinario hanno effetto solo sull'orario d'inserimento più prossimo e non su quelli successivi.**

Rubrica Telefonica

Il gruppo di opzioni **Rubrica Telefonica** è l'elenco dei numeri telefonici che possono essere usati dalla Centrale per effettuare le chiamate vocali o le chiamate digitali, su PSTN o su GSM.

 *I Numeri Telefonici usati per l'Inserimento/Disinserimento delle Aree via SMS, devono essere presenti nella Rubrica Telefonica, altrimenti la Centrale rifiuta la chiamata.*

Etichetta Questa opzione è per inserire una descrizione significativa per il numero.

Abilitato Si può abilitare/disabilitare la comunicazione sul Numero Telefonico. Si può avere la necessità di disabilitare il Numero Telefonico senza cancellare tutte le sue impostazioni, in modo tale da riabilitarlo dopo un certo periodo.

White list Se l'opzione **Black List** è ABILITATA (vedere gruppo di opzioni **GSM**) la Centrale risponde SOLO alle chiamate che arrivano dai Numeri di Telefono che hanno l'opzione **White List** abilitata.

Di fabbrica: disabilitata.

 *Questa opzione influenza SOLO le chiamate che arrivano sul canale GSM. La Centrale risponde sempre alle chiamate che arrivano sul canale PSTN.*

Riconosc. Chiamante su GSM Se ABILITATA, il Numero di Telefono può attivare l'evento **Riconosc. Chiamante su GSM** corrispondente (vedere "Eventi e Azioni > Eventi "Riconoscimento Chiamante" ").

Di fabbrica: disabilitata.

 *L'evento viene attivato a "costo zero" in quanto la Centrale, dopo aver riconosciuto il chiamante, attiva l'evento senza rispondere alla chiamata.*

 *La Centrale rifiuterà le chiamate dai Numeri di Telefono che hanno questa opzione ABILITATA.*

Numero Questa opzione è per inserire i numeri telefonici che dovranno essere chiamati: possono essere inseriti 16 caratteri al massimo.

Valori validi: sono ammesse le cifre da 0 a 9; il trattino (-) per inserire pause da 4 secondi; il trattino basso (_) per inserire pause da 2 secondi.

Quest'ultima permette di inserire delle pause nella selezione (per esempio, tra un numero telefonico e il suo prefisso).

 *NON inserire pause nei numeri chiamati via GSM.*

 *Il Numero Telefonico può essere inserito con o senza prefisso internazionale, in base alle necessità; il prefisso internazionale deve essere inserito nella forma 00xx; l'applicazione NON accetta la forma +xx.*

Tipo Questa opzione è per impostare il numero telefonico per Avvisatore Telefonico o Comunicatore Digitale:

- l'**Avvisatore Telefonico** invierà un messaggio vocale al relativo numero telefonico;
- il **Comunicatore Digitale** invierà dati al relativo numero telefonico.

 *Al fine di garantire la conformità alle Norme EN50131 Grado 3, usare SOLO il Modulo IP ABS-IP per la notifica degli allarmi: il comunicatore PSTN integrato NON può essere usato.*

Protocollo Digitale Questa opzione permette di selezionare il protocollo usato dalla Centrale per inviare informazioni digitali al numero telefonico.

Questa Centrale supporta i protocolli **Contact ID** e **SIA**. La Centrale, terminata la trasmissione delle informazioni digitali, se abilitata la relativa opzione (vedere "Sessione Audio") aprirà un canale audio che consentirà all'operatore della Centrale di Vigilanza di verificare la segnalazione di allarme. La comunicazione vocale tra l'utente del sistema e l'operatore della Centrale di Vigilanza avviene tramite la Stazione Audio **AS100**.

Il canale audio resta aperto finché non viene chiuso dall'operatore della Centrale di Vigilanza.

 *La Centrale di Vigilanza deve essere in grado di gestire le Comunicazioni audio.*

Codice Cliente Digitare il Codice Cliente per l'identificazione dell'impianto che trasmette gli eventi a ricevitori PSTN: chiedere alla Centrale di Vigilanza.

Valori Validi: vedere Tabella 8.

Di Fabbrica: 0000.

■ Sessione Audio

Disabilitato Questa opzione è per disabilitare il Numero Telefonico relativo alle azioni telefoniche da remoto.

Bidirezionale Se si abilita questa opzione la Centrale apre una sessione di comunicazione bidirezionale una volta che la trasmissione è stata completata. In questo modo l'operatore della Stazione di Vigilanza sarà in grado di parlare con la persona che ha bisogno di aiuto, mediante il microfono e l'altoparlante del **AS100**.

 *Regolare il **Volume Altoparlante** e il **Volume Microfono** del Modulo GSM (vedere il gruppo di opzioni **GSM**) per risolvere eventuali problemi di avvio della sessione di comunicazione bidirezionale via GSM.*

Ascolto Ambientale Se questa opzione è abilitata, la Centrale apre un canale audio, una volta che la trasmissione digitale è stata completata. In questo modo l'operatore della stazione di Vigilanza può verificare l'evento mediante il microfono della stazione audio **AS100**.

PROTOCOLLI	TIPO	CODICE CLIENTE cifre (validità)	CODICE EVENTO cifre (validità)	NOTE
CONTACT ID	DTMF	4 (0 ÷ F)	Vedi Tab. Eventi/Azioni	0 = A
SIA	LAN	4 (0 ÷ 9)	Vedi Tab. Eventi/Azioni	

Tabella 8 Caratteristiche dei protocolli del Comunicatore Digitale.

☞ *La Stazione di Vigilanza deve essere in grado di gestire le comunicazioni audio, altrimenti l'opzione **Ascolto Ambientale** non può essere utilizzata.*

Il canale vocale rimarrà aperto finché non viene chiuso dall'operatore della Stazione di Vigilanza.

☞ *La centrale trasmette SOLO un evento per telefonata, quando l'opzione **Ascolto Ambientale** è abilitata.*

Comun.Monodirez./Ascolto ambientale Se si abilita questa opzione la Centrale apre una sessione di 10 secondi di comunicazione monodirezionale, una volta che la trasmissione è stata completata. In questo modo l'operatore della stazione di Vigilanza potrà informare le persone che le loro conversazioni saranno ascoltate, mediante il microfono e l'altoparlante del **AS100**.

Guida Vocale Audio Se questa opzione è abilitata, l'Utente può accedere al menu della Guida vocale dopo una chiamata dalla centrale al numero telefonico. Stabilizza la comunicazione, la Centrale riproduce i seguenti messaggi.

- n.163 (Menu 1): Premere uno per funzioni vocali.
- n.173 (Sub Menu 1/1): Premere uno per commutare tra comunicazione e ascolto ambientale.
- n.174 (Sub Menu1/2): Due per chiamata bidirezionale.
- n.175 (Sub Menu1/4): Quattro per ridurre sensibilità ascolto ambientale.
- n.176 (Sub Menu1/5): Cinque sensibilità ascolto ambientale media.
- n.177 (Sub Menu1/6): Sei per aumentare sensibilità ascolto ambientale.

■ **Priorità**

Selezionare il canale di comunicazione che deve essere usato dalla Centrale per chiamare il Numero di Telefono, e la priorità.

- **Solo PSTN**: la Centrale userà solo il canale PSTN.
- **Solo GSM**: la Centrale userà solo il canale GSM.
- **PSTN Primario - GSM Backup**: la Centrale fa un secondo tentativo sul canale GSM se il primo tentativo sul canale PSTN fallisce.
- **GSM Primario - PSTN Backup**: la Centrale fa un secondo tentativo sul canale PSTN se il primo tentativo sul canale GSM fallisce.

☞ *Questa opzione è relativa alle chiamate in uscita.*

☞ *Se il canale GSM è usato per la comunicazione degli eventi con il protocollo Contact ID, regolare il **Volume Altoparlante** e il **Volume Microfono** del Modulo GSM (vedere il gruppo di opzioni **GSM**) per evitare il verificarsi del problema **Comunicazione Fallita su Contac ID**.*

Uscite Programmabili

Il gruppo di opzioni **Uscite Programmabili** è per impostare le opzioni delle Uscite Programmabili. La colonna sul lato sinistro della pagina **Uscite Programmabili** mostra le Uscite supportate dalla Centrale selezionata.

Etichetta Questa opzione è per inserire una descrizione significativa per le Uscite.

Abilitato Permette di abilitare/disabilitare l'Uscita. Si può aver bisogno di disabilitare l'Uscita senza dover cancellare le impostazioni, in modo da riabilitarla dopo un certo periodo.

Posizione Questa opzione permette di selezionare il morsetto (Uscita Fisica) da assegnare all'Uscita (Logica):

- selezionare il dispositivo a cui appartiene il morsetto (Centrale o Espansione di Uscita);
- selezionare il morsetto (**Sirena** corrisponde ai morsetti NC, COM, NO, +N e +A).

Tipo Questa opzione permette di impostare lo Stato di Riposo dell'Uscita.

Normalmente Aperta — Nello stato di Riposo le uscite Open Collector⁶, sono appese.

Normalmente Chiusa — Nello stato di Riposo sul morsetto [+N] è presente il positivo (13,8 V); il morsetto [+A] è appeso; il morsetto [COM] è chiuso sul morsetto [NC]; il morsetto [NO] è appeso; le Uscite Open Collector, sono collegate alla massa.

☞ *L'uscita relè può essere solo impostata in modalità normalmente chiusa.*

Riservata Questa opzione permette all'Utente di Attivare/Disattivare l'Uscita da Tastiera o via telefono (vedere "Attiva/Disattiva Uscite" nel capitolo "OPERAZIONI DA TASTIERA" e "Attivazione/Disattivazione Uscite Riservate" nel capitolo "OPERAZIONI VIA TELEFONO" del MANUALE UTENTE).

☞ *L'utente può attivare/disattivare SOLO le Uscite Riservate che hanno almeno un'Area in comune con il PIN e la Tastiera usati (il telefono è abilitato su tutte le Aree): vedere l'opzione **Partitions**.*

☞ *Un codice Utente Principale può "abilitare/disabilitare" l'Uscita, sulla pagina Stato (BOSS), se l'Uscita è programmata come **Riservata Manuale**. Se l'Uscita non è programmata come **Riservata Manuale** solo l'Installatore la può "abilitare/disabilitare".*

☞ *Le Uscite con l'Attributo **Riservata** NON possono essere associate agli eventi nella pagina Eventi-Azioni.*

All'uscita dalla programmazione da PC o da tastiera, le uscite riservate riprendono lo stesso stato che avevano prima dell'ingresso in programmazione.

⁶ Le Uscite Open Collector sono: i morsetti O1 e O2 sulla scheda madre; i morsetti T1, T2, T3 o T4 sulla scheda madre, quando si imposta come Uscita; i morsetti T1, T2, T3, T4, T5 o T6 sulle Espansioni di Ingresso/Uscita, quando si imposta come Uscita.

Monostabile-Abilitato Se questa opzione è **disabilitata** (di Fabbrica) l'Uscita è Bistabile:

l'Uscita viene attivata, se già non lo è, quando si verifica **ALMENO UNO** degli Eventi ai quali è associata;

Se questa opzione è **abilitata** l'Uscita è Monostabile; l'Uscita viene attivata, se già non lo è, quando si verifica **ALMENO UNO** degli Eventi ai quali è associata e viene disattivata dopo il **Tempo di ON** programmato (vedere "Tempo di ON" più avanti).

Monostabile-Tempo ON Questo è il tempo di massima attivazione dell'Uscita.

Valori validi: da 1 a 25 secondi, con passi di 1 secondo; da 1 a 127 minuti, con passi di 1 minuto.

Di Fabbrica: 3 minuti.

Monostabile-Tempo OFF Questo è il tempo minimo di OFF dopo il ripristino dell'Uscita. L'uscita non sarà in grado di riattivarsi fino a quando il programmato tempo di OFF scade.

Valori validi: da 1 a 255 secondi, con passi di 1 secondo.

Di Fabbrica: 6 secondi.

Il **Monostabile-Tempo ON** ed il **Monostabile-Tempo OFF** possono essere impostati **SOLO** per le Uscite Monostabili.

Timer Questa opzione permette di associare un Timer all'Uscita: l'Uscita potrà essere attivata **SOLO** quando stabilito dal Timer selezionato (vedere "Timer").

Quando il Timer scade, l'Uscita torna a riposo, anche se ci sono le condizioni per restare attiva.

Cicli Impostare il numero di Cicli che l'Uscita deve effettuare.

Valori validi: da 1 a 31 e Illimitato.

Di fabbrica: 1.

Le Uscite con l'opzione **Cicli** uguale a **Illimitato** tornano a riposo **SOLO** quando si entra/esce dal Menu Installatore o si inviano le opzioni da **BOSS**, pertanto questo valore è da usare con cautela.

Le Uscite Monostabili possono eseguire un certo numero di Cicli, anche se nel frattempo sono cessate le cause che le hanno attivate. Durante ogni ciclo, l'Uscita si attiva per il **Tempo di ON** programmato e torna riposo per il **Tempo di OFF** programmato. Se è stato impostato un **Semiperiodo** diverso da 0, durante il **Tempo di ON**, l'Uscita oscilla con il Semiperiodo impostato, come mostrato in Figura 21.

L'opzione **Cicli** può essere impostata **SOLO** per le Uscite Monostabili.

Semiperiodo Se questa opzione è diversa da **zero**, l'Uscita rimarrà attiva per il tempo programmato, ritornerà a Riposo per la stessa somma di tempo, e quindi si riattiverà, come mostrato in Figura 25. Questa opzione può essere usata per far lampeggiare un indicatore luminoso (LED) o far suonare un Buzzer.

Valori validi: da 200 ms a 1400 ms con passi di 200 ms. Se questa opzione si imposta a zero, l'Uscita non oscillerà.

Aree Se disabilitata (di fabbrica) l'Uscita **NON** è assegnata all'Area.

Se **ABILITATA**, l'Uscita è assegnata all'Area:

- l'Uscita può essere attivata/disattivata da Tastiera **SOLO** se il PIN e la Tastiera usati hanno almeno un'Area in comune con quelle dell'Uscita;
- l'Uscita può essere attivata/disattivata da telefono **SOLO** se il PIN usato ha almeno un'Area in comune con quelle dell'Uscita.

Queste opzioni sono disponibili **SOLO** per le Uscite **Riservate**.





Figura 25 Effetto delle opzioni **Semiperiodo** e **Cicli** sulle Uscite Bistabile e Monostabile.

Messaggi Vocali

Questo Gruppo di Opzioni permette di gestire i Messaggi Vocali. Questa centrale può memorizzare fino a 206 Messaggi: 1 messaggio lungo da 12 s, 205 messaggi brevi da 6 s.

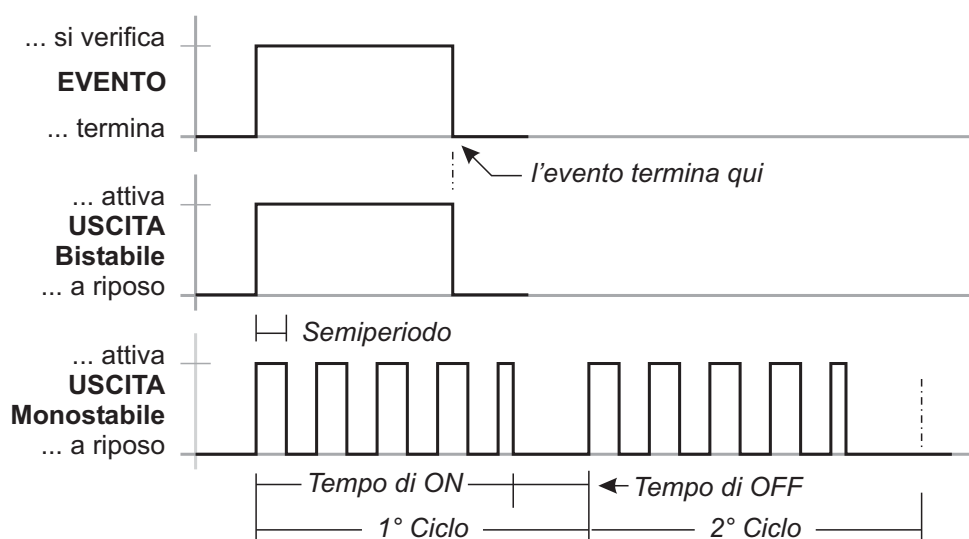
I messaggi Vocali si possono registrare tramite un microfono connesso al PC o si possono caricare dei messaggi preregistrati dalle risorse del PC (hard disk, LAN, etc.).

 Questa Centrale supporta file audio (.WAV), con diverse specifiche. Errori di conversione possibili sono trattati, registrati e visualizzati per l'utente.

 **Tasto REGISTRAZIONE:** cliccare per iniziare la registrazione del Messaggio Vocale.

 **Tasto CARICA:** cliccare per caricare un Messaggio Vocale registrato, da una risorsa del PC (hard disk, LAN, etc.).

 **Tasto SALVA:** cliccare per salvare il Messaggio Vocale sulle risorse del PC (hard disk, LAN, etc.).

 **Tasto CANCELLA:** cliccare per cancellare il Messaggio Vocale.

 **Tasto PLAY:** cliccare per ascoltare il Messaggio Vocale.

 **Tasto PAUSA:** cliccare per mettere in pausa la riproduzione o la registrazione del Messaggio Vocale.

 **Tasto STOP:** cliccare per fermare la riproduzione o la registrazione del Messaggio Vocale.

Quando si registra un messaggio, un contatore indica (in tempo reale) il tempo trascorso.

 Al fine di garantire la conformità alle Norme EN50131-1 ed EN50131-3, i messaggi riservati all'allarme, al sabotaggio, al guasto e al mancato inserimento automatico (dal n. 2 al n. 9 e n. 13) NON devono essere modificati. Se è prevista una Zona **Rapina**, il relativo messaggio NON deve essere modificato (n. 14).



Figura 26 Inserimento con tastiera Touch: le etichette 1, 2, 3 e 4 possono essere personalizzate, come spiegato nel testo; nella posizione 5 sarà messa la lettera iniziale dell'Inserimento Speciale corrispondente; nella finestra 6 comparirà la descrizione assegnata all'inserimento selezionato, come spiegato nel testo.

Opzioni di Sistema

Il gruppo di **Opzioni di Sistema** è per la programmazione delle opzioni di funzionamento del sistema. Di seguito si possono trovare i seguenti sottogruppi.

■ Generale

Codice Installatore Bloccato Se abilitata, il ripristino delle impostazioni di fabbrica NON ripristina il PIN Installatore.

 Se l'opzione **Codice Installatore bloccato** è abilitata, NON è possibile effettuare il Ripristino Hardware. In questo modo, SOLO l'Installatore (la persona che conosce il PIN Installatore) può effettuare il ripristino delle opzioni di fabbrica tramite una Tastiera LCD (vedere "Ripristinare le Opzioni di Fabbrica" nel capitolo "OPERAZIONI DA TASTIERA").

Codice Installatore Inserire il PIN Installatore.

Di fabbrica: 0104 (00104 per le Centrali Grado 3).

 Se il PIN inserito in questa opzione non coincide con quello programmato nella Centrale, NON è possibile inviare/caricare le opzioni.

Lunghezza Codice Utente Inserire il numero di cifre desiderato per i PIN generati automaticamente dalla centrale, quando l'opzione **Generazione PIN automatica** è abilitata (vedere relativa Opzione).

Valori validi: 4 (SOLO Centrali Grado 2), 5 o 6.

Di fabbrica: 5.

 Se l'opzione **Generazione PIN automatica** è disabilitata, l'Utente può programmare un PIN da 4 (SOLO Centrali Grado 2), 5 o 6 cifre.

Generazione PIN Automatica Se abilitata, la Centrale genera un PIN casuale, quando l'Utente chiede un nuovo PIN. Se disabilitata, l'Utente può inserire il PIN desiderato, quando chiede un nuovo PIN.

Di fabbrica: abilitata.

 Al fine di garantire la conformità alle Norme EN50131-1 ed EN50131-3, questa opzione deve essere ABILITATA.

Cancella chiamate di sistema tramite codice Master

Se DISABILITATA (di fabbrica), i PIN Utente Principale possono cancellare, dalla coda telefonica, SOLO le chiamate generate dagli Eventi di Area.

Se ABILITATA, i PIN Utente Principale possono cancellare, dalla coda telefonica, ANCHE le chiamate generate dagli Eventi di Sistema.

Cancella chiamate su disinserimento tramite codice Master

Se ABILITATA, il disinserimento con un PIN Utente Principale cancella automaticamente le chiamate dalla coda telefonica.

Di fabbrica: disabilitata.

 Saranno cancellate SOLO le chiamate generate dagli Eventi di Area e ANCHE quelle generate dagli Eventi di Sistema, in base allo stato dell'opzione **Cancella chiamate di sistema tramite codice Master**.

Abilita livello 4 Se questa opzione è abilitata è possibile accedere al Livello 4 da una Tastiera collegata alla Centrale (v. “OPERAZIONI DA TASTIERA”).

Di Fabbrica: disabilitata

Consenti modifica codici utente da parte dell'Installatore

Mostra se l'installatore è abilitato a inviare/caricare i PIN dell'utente su/da BOSS e chiave USB (leggere “OPERAZIONI DA TASTIERA>Programmazione>Abilita/Disabilita Installatore (2.2)” sul MANUALE UTENTE).

 Questa è un'opzione di sola lettura.

T1 Ingresso o Uscita Selezionare il modo di funzionamento per il morsetto **T1** sulla Scheda Madre: **Ingresso o Uscita. Di fabbrica:** Ingresso.

T2 Ingresso o Uscita Selezionare il modo di funzionamento per il morsetto **T2** sulla Scheda Madre: **Ingresso o Uscita. Di fabbrica:** Ingresso.

T3 Ingresso o Uscita Selezionare il modo di funzionamento per il morsetto **T3** sulla Scheda Madre: **Ingresso o Uscita. Di fabbrica:** Ingresso.

T4 Ingresso o Uscita Selezionare il modo di funzionamento per il morsetto **T4** sulla Scheda Madre: **Ingresso o Uscita. Di fabbrica:** Ingresso.

Etichetta Inserimento Tipo A Inserire il messaggio che le Tastiere devono mostrare quando si esegue l'inserimento Tipo **A**, come mostrato in Figura 26 (1) per la tastiera Touch.

Valori validi: fino a 16 caratteri.

Di fabbrica: PARZIALE tipo A.

Etichetta Inserimento Tipo B Inserire il messaggio che le Tastiere devono mostrare quando si esegue l'inserimento Tipo **B**, come mostrato in Figura 26 (2) per la tastiera Touch.

Valori validi: fino a 16 caratteri.

Di fabbrica: PARZIALE tipo B.

Etichetta Inserimento Tipo C Inserire il messaggio che le Tastiere devono mostrare quando si esegue l'inserimento Tipo **C**, come mostrato in Figura 26 (3) per la tastiera Touch.

Valori validi: fino a 16 caratteri.

Di fabbrica: PARZIALE tipo C.

Etichetta Inserimento Tipo D Inserire il messaggio che le Tastiere devono mostrare quando si esegue l'inserimento Tipo **D**, come mostrato in Figura 26 (4) per la tastiera Touch.

Valori validi: fino a 16 caratteri.

Di fabbrica: PARZIALE tipo D.

Etichetta di screensaver tastiera Inserire il messaggio che le Tastiere LCD devono mostrare nello stato di riposo.

Valori validi: fino a 16 caratteri.

Di Fabbrica: BENTEL ABSOLUTA.

Descrizione Inserimento Tipo A Inserire un testo che descriva l'inserimento Tipo **A**: questo testo sarà mostrato dalla Tastiera Touch quando si seleziona il tipo d'inserimento corrispondente, come mostrato in Figura 26 (6).

Valori validi: fino a 128 caratteri. **Di fabbrica:** vuota.

Descrizione Inserimento Tipo B Come “Descrizione Inserimento Tipo A” ma per l'inserimento Tipo **B**.

Valori validi: fino a 128 caratteri.

Di fabbrica: vuota.

Descrizione Inserimento Tipo C Come “Descrizione Inserimento Tipo A” ma per l'inserimento Tipo **C**.

Valori validi: fino a 128 caratteri.

Di fabbrica: vuota.

Descrizione Inserimento Tipo D Come “Descrizione Inserimento Tipo A” ma per l'inserimento Tipo **D**.

Valori validi: fino a 128 caratteri.

Di fabbrica: vuota.

Descrizione Inserimento Globale Come “Descrizione Inserimento Tipo A” ma per l'inserimento **Totale**.

Valori validi: fino a 128 caratteri.

Di fabbrica: vuota.

Tempo di ON Squawk Impostare la durata dello *Squawk* (breve segnale acustico) per la segnalazione della conferma dell'inserimento/disinserimento o del blocco dell'inserimento (vedere “MANUALE UTENTE > APPENDICE > Condizioni di blocco all'inserimento”), effettuato tramite Zona Comando o Radiochiave: **uno Squawk** conferma l'inserimento/disinserimento; **due Squawk** segnalano che l'inserimento è rifiutato.

Tempo di OFF Squawk Impostare la pausa tra i due *Squawk* che segnalano una condizione di inibizione all'inserimento.

Uscita per Squawk Selezionare l'uscita a cui è collegata la sirena che deve emettere lo *Squawk*.

Escludi Zone in Sabotaggio Se abilitata, le Zone escluse NON possono provocare l'allarme per sabotaggio.

Abilita Autoinserimento Se abilitata, la centrale può eseguire gli inserimenti automatici impostati nel gruppo di opzioni **Inser. Automatico**.

Ritardo per avviso mancanza rete Impostare per quanto tempo deve mancare la rete prima che si verifichi l'evento **Mancanza rete di Alimentazione**.

Valori validi: da 0 a 250 minuti, con passi di 1 minuto.

Di fabbrica: 0 minuti.

 *Al fine di garantire la conformità alle Norme EN50131-1, EN50131-3 ed EN50131-6, questa opzione NON deve essere superiore ad 1 minuto.*

Codice Identificativo della Centrale Inserire il Codice Identificativo assegnato alla Centrale durante la Configurazione Guidata.

 Il Codice Identificativo della Centrale impostato in BOSS deve coincidere con quello impostato durante Configurazione Guidata della Centrale, per Inviare/Caricare le opzioni tramite una chiave USB.

Lingua Tastiere Selezionare la lingua per i messaggi del display delle tastiere.

Tempo Allarme di Centrale Impostare la durata dell'evento **Allarme di Zona** quando l'opzione **Ripristino Immediato Zona** è **DISABILITATA** (vedere gruppo **Zone**). Determina anche la durata dell'allarme di area. **Valori validi:** da 5 a 15000 secondi, con passi di 1 secondo. **Di fabbrica:** 180 secondi (3 minuti).

 Dal momento in cui si verifica un allarme, **non è possibile attivare di nuovo la sirena fino allo scadere del Tempo Allarme**. La sirena sarà attivata solo per un nuovo evento che **si verifichi dopo il Tempo Allarme**.

Seleziona Nazione per i Toni Telefonici Questa è la stessa opzione presente nel sottogruppo **Opzioni telefoniche Avanzate**.

 Se il paese desiderato non è presente nella lista oppure, se si hanno problemi con la linea telefonica, selezionare **Personalizzato** e impostare manualmente i parametri nel sottogruppo **Opzioni telefoniche Avanzate**.

Disabilita limite Logger (EN50131) Se **NO** il Registro memorizza al massimo 5 eventi uguali durante un periodo di inserimento. Se **SI**, non c'è limite agli eventi uguali memorizzati nel Registro. **Di fabbrica:** NO.

 Al fine di garantire la conformità alle Norme EN50131-1 ed EN50131-3, questa opzione deve essere **NO**.

Linea Antisabotaggio AS Selezionare l'evento che deve essere generato, quando il morsetto **AS** è sbilanciato: **Linea Antisabotaggio AS** o **Sabotag. Sirena esterna (EN50131)**. **Di fabbrica:** Sabotag. Sirena esterna (EN50131).

 Al fine di garantire la conformità alle Norme EN50131-1 ed EN50131-3, questa opzione deve essere **Sabotag. Sirena esterna (EN50131)**.

Uscita Sirena Supervisionata Se abilitata, la Centrale può rilevare e segnalare il cortocircuito e l'interruzione dei collegamenti sul morsetto **+A**.

 Il collegamento al morsetto **+A** deve essere come descritto in "INSTALLAZIONE>Collegamento dei dispositivi di segnalazione>Uscite Controllate".

Priorità comunicatore Ogni evento può eseguire le seguenti azioni:

- **AS100**, Messaggio Vocale sulla Stazione Audio AS100;
- **Chiamate Vocali/Digitali**, chiamate Digitali/Vocali sulla linea telefonica terrestre (PSTN) o su GSM (se presente il Modulo GSM **ABS-GSM**);
- **SMS**, invio di un SMS su GSM (se presente il Modulo GSM **ABS-GSM**);
- **Evento Ricevitore**, segnalazione degli eventi via GPRS e/o IP a ricevitori Sur-Gard SYSTEM I / II / III;
- **Notifica Push**, segnalazione dell'evento via e-mail e/o alla app **ABSOLUTA**.

Selezionare la priorità delle azioni:

- AS100 - Chiamate Vocali/Digitali - SMS - Evento su Ricevitore - Notifica Push;
- AS100 - SMS - Chiamate Vocali/Digitali - Evento su Ricevitore - Notifica Push;
- AS100 - Evento su Ricevitore - Chiamate Vocali/Digitali - SMS - Notifica Push;
- AS100 - Evento su Ricevitore - SMS - Chiamate Vocali/Digitali - Notifica Push;
- AS100 - Chiamate Vocali/Digitali - Evento su Ricevitore - SMS - Notifica Push;
- AS100 - SMS - Evento su Ricevitore - Chiamate Vocali/Digitali - Notifica Push.

Di Fabbrica: AS100 - SMS - Chiamate Vocali/Digitali - Evento su Ricevitore - Notifica Push.

Tipo Hardware della scheda Questa è un'opzione di sola lettura che mostra il tipo di scheda elettronica nella Centrale:

- **Qualità Audio Standard**;
- **Qualità Audio Migliorata**.

Cancellazione Memoria di Allarme/Sabotaggio su Inserimento (Codice Master - Chiavi) Se abilitata, gli eventi di allarme e sabotaggio memorizzati durante un periodo d'inserimento, saranno cancellati all'inserimento successivo effettuato con un Codice Principale, un Codice Normale o una Chiave.

Di fabbrica: abilitata.

 Saranno cancellate **SOLO** le memorie relative alle Aree comuni al PIN/Chiave e alla Tastiera/Lettore usati.

 Se l'opzione **Impedisci all'Utente Master di Cancellare Memorie di Sabotaggio (T014)** è abilitata saranno cancellate **SOLO** le notifiche di allarme.

Impedisci all'Utente Principale di Cancellare Memorie di Sabotaggio (T014) Se questa opzione è abilitata l'Utente NON può cancellare la memoria dei sabotaggi. **Di Fabbrica:** disabilitata.

 Questa opzione è **ABILITATA** e bloccata (non modificabile) sulle Centrali Grado 3.

Disabilita Codice in caso di PIN Duplicato Se l'opzione **Generazione PIN Automatica** è disabilitata può succedere che, quando si programma un nuovo PIN, esso sia uguale ad un altro PIN del sistema: in tal caso la sicurezza del sistema risulta compromessa.

Se questa opzione è ABILITATA il PIN scoperto è disabilitato e può essere riabilitato solo da un PIN **Principale** abilitato sulle stesse Aree del PIN scoperto.

Il PIN duplicato è segnalato da:

- il guasto **PIN Duplicato**;
- l'evento **PIN Duplicato e Scoperto**.

 *Nel registro eventi è memorizzato il PIN scoperto e il PIN che l'ha scoperto.*

 *Questa opzione è disabilitata e bloccata se l'opzione **Generazione PIN Automatica** è ABILITATA.*

Di Fabbrica: disabilitata.

Priorità Canale su Ricevitore Selezionare il canale per l'invio degli eventi ai ricevitori Sur-Gard SYSTEM I, II o III, come descritto di seguito.

- **Solo GPRS:** sarà usato SOLO il canale GPRS.
- **Solo IP:** sarà usato SOLO il canale IP.
- **GPRS Primario, IP Backup:** sarà usato il canale IP in caso di fallimento sul canale GPRS.
- **IP Primario, GPRS Backup:** sarà usato il canale GPRS in caso di fallimento sul canale IP.

Di Fabbrica: IP Primario, GPRS Backup.

■ Opzioni di Tempo

Data/Ora Impostare la data e l'ora della Centrale.

 *Si può impostare anche da Tastiera.*

Test periodico 1° Trasmissione Impostare la data e ora del 1° **Test Periodico**.

Intervallo Test periodico Impostare il tempo che deve passare tra un Test Periodico e il successivo.

Valori validi: da 0 a 65.535 minuti.

 *Al fine di garantire la conformità alla Norma EN50136-2-1, l'opzione **Test periodico 1° Trasmissione** deve essere ABILITATA e l'**Intervallo Test Periodico** NON deve essere superiore a 1.500 minuti (25 ore) per le centrali Grado 2 con ATS2 e 180 s per le centrali Grado 3 e con ATS5.*

Data Manutenzione Installatore Impostare la data e l'ora per il 1° evento **Manutenzione Installatore**.

Intervallo Manutenzione Installatore Impostare il tempo che deve passare tra un evento **Manutenzione Installatore** e il successivo.

Valori validi: da 0 a 65.535 minuti.

Data Manutenzione Vigilanza Impostare la data e l'ora per il 1° evento **Manutenzione Vigilanza su Centrale**.

Intervallo Manutenzione Vigilanza Impostare il tempo che deve passare tra un evento **Manutenzione Vigilanza su Centrale** e il successivo.

Valori validi: da 0 a 65.535 minuti.

Cambio/Ripristino Cambio Ora Legale Se necessario, modificare la data e l'ora per il passaggio all'ora legale/solare:

- la Centrale sposta il suo orologio **1 ora avanti** alle data e ora impostati nell'opzione **Inizio Ora Legale**;
- la Centrale sposta il suo orologio **1 ora indietro** alle data e ora impostati nell'opzione **Fine Ora Legale**.

L'aggiornamento dell'ora legale/solare è segnalato:

- dall'accensione della spia ▲ delle Tastiere.

 *La spia ▲ è usata per segnalare numerosi guasti; se il guasto è dovuto anche all'aggiornamento dell'ora legale/solare, la Tastiera deve mostrare anche il messaggio Cambio ora legale, in modalità Visualizzazione Segnalazioni.*

Di fabbrica: la centrale sposta il suo orologio 1 ora avanti alle 2 AM dell'ultima domenica di Marzo e 1 ora indietro alle 3 AM dell'ultima domenica di Ottobre, fino al 2030.

■ Risponditore

Numero di Squilli Impostare il numero di squilli dopo i quali la centrale risponde alla telefonata in arrivo (se abilitata a farlo).

 *Se l'opzione **Salto Risponditore** è abilitata, l'opzione **Numero Squilli** è ignorata.*

Salto Risponditore Questa opzione permette alla Centrale di condividere la linea telefonica con un altro dispositivo risponditore (segreteria telefonica, fax, ecc.). Infatti, in tal caso, la linea verrebbe agganciata sempre dall'apparecchio programmato con il minor numero di squilli. Abilitando questa opzione invece, la Centrale escluderà gli altri dispositivi risponditori quando riconosce la Sequenza del salto Risponditore.

Sequenza salto Risponditore: chi chiama deve permettere non più di 2 squilli, poi riagganciare e richiamare entro 60 secondi. La centrale risponderà al primo squillo della seconda chiamata.

 *Gli altri dispositivi risponditori devono essere programmati per rispondere dopo 3 o più squilli.*

■ Opzioni Telefoniche

Conferma Chiamata Se abilitata, la Centrale considera una telefonata riuscita, SOLO quando l'utente che ha ricevuto la chiamata preme il tasto * (asterisco) del telefono.

Di fabbrica: Abilitata.

 *Se **Conferma Esito Telefonata** è abilitata, può essere utile mettere in coda al messaggio Avvisatore Telefonico un messaggio del tipo <<Premete asterisco se avete ricevuto questo messaggio!>>.*

Tentativi di Chiamata Impostare il numero massimo di tentativi di chiamata che la Centrale effettua per ogni Numero di Telefono.

Tra ogni tentativo di chiamata sono presenti i seguenti ritardi, non modificabili:

- circa 10 secondi fra le chiamate a numeri digitali;
- circa 25 secondi fra le chiamate a numeri vocali diversi;
- circa 75 secondi fra le chiamate allo stesso numero vocale.

Valori Validi: da 1 a 99. **Di fabbrica:** 4.

 Al fine di garantire la conformità alle Norme EN50136-2-3 ed EN50136-2-4, l'opzione **Tentativi di Chiamata** NON deve essere inferiore a 2 e superiore a 4.

Voce in linea Se abilitata, il Messaggio Vocale è riprodotto dopo che la centrale rileva una *risposta vocale*. Se la Centrale non rileva una risposta vocale entro il **Tempo Attesa Voce** programmato, riaggancia e genera l'evento **Chiamata fallita su telefono**.

Di fabbrica: Abilitata.

Tempo attesa voce Impostare il tempo che la Centrale aspetta per una *risposta vocale*, dal momento in cui ha concluso la selezione del numero di telefono, prima che riagganci e generi l'evento **Chiamata fallita su telefono**.

 Il **Tempo attesa voce** può essere impostato SOLO se l'opzione **Voce in linea** è ABILITATA.

Valori validi: da 0 a 240 secondi, con passi di 1 secondo.

Di fabbrica: 30 secondi.

Ritardo Riproduzione Messaggio Se abilitata, il messaggio vocale è riprodotto dopo che è trascorso il **Tempo Ritardo riproduzione** programmato, dalla fine della selezione. Se le opzioni **Voce in linea** e **Ritardo riproduzione Messaggio** sono DISABILITATE, il messaggio vocale sarà riprodotto dopo la selezione.

 Tutte le chiamate che soddisfano le opzioni programmate, sono considerate riuscite. Tuttavia, solo l'opzione **Voce in linea** assicura che la telefonata ha avuto risposta quindi, se questa opzione è DISABILITATA o l'opzione **Ritardo Riproduzione Messaggio** è ABILITATA, si dovrebbe abilitare anche l'opzione **Conferma Chiamata**.

Ripetizioni messaggio Impostare il numero di volte che la centrale deve ripetere il Messaggio Vocale.

Valori Validi: da 1 a 99.

Di fabbrica: 3.

 Al fine di garantire la conformità alla Norma EN50136-2-4, l'opzione **Ripetizioni messaggio** NON deve essere superiore ad 8.

Time out sessione Audio Impostare la durata della sessione Viva voce.

Valori Validi: da 0 a 240 s (4 minuti), con passi di 1 s.

Di fabbrica: 30 s.

Tempo Ritardo riproduzione Impostare il tempo che deve passare, dal momento in cui la Centrale ha concluso la selezione del Numero Telefonico, al momento in cui deve riprodurre il Messaggio Vocale.

 Il **Tempo Ritardo riproduzione** può essere impostato SOLO l'opzione **Ritardo Riproduzione Messaggio** è ABILITATA.

Valori validi: da 0 a 240 secondi, con passi di 1 secondo.

Di fabbrica: 30 secondi.

Controllo Linea Se abilitata, la Centrale controlla la presenza della linea telefonica.

Di fabbrica: Disabilitata.

 Al fine di garantire la conformità alle Norme EN50131-1 ed EN50131-3 questa opzione deve essere ABILITATA.

La Centrale segnala la mancanza della linea telefonica (la tensione sui morsetti L.E. è minore di 3 V), con:

- l'accensione della spia ▲⁷;
- il lampeggio della spia Ⓜ;
- il verificarsi dell'evento **Guasto Linea Telefonica**.

La Centrale segnala il ripristino della linea telefonica (la tensione sui morsetti L.E. è maggiore di 3 V) con:

- lo spegnimento della spia ▲ (se non ci sono altri guasti);
- lo spegnimento della spia Ⓜ;
- la fine dell'evento **Guasto Linea Telefonica**.

Disabilitare questa opzione quando la Centrale non è collegata alla linea telefonica, per evitare la segnalazione permanente della mancanza della linea telefonica.

Controllo Tono Se abilitata, la Centrale controlla la presenza del tono di linea prima di comporre un numero telefonico. Se non lo rileva entro 30 secondi, riaggancia.

Ignora Controllo Chiamata in Arrivo Se la centrale effettua una chiamata, e questa opzione è disabilitata, la centrale prima di comporre il numero controlla se ci sono chiamate in ingresso. In tal caso aspetta.

Di fabbrica: Abilitata.

Tempo di ripristino linea telefonica Impostare il tempo in cui la linea telefonica sui morsetti [L.E.] è maggiore di 3 V; cosicché la Centrale segnalerà "Linea ripristinata" (vedere "Controllo linea").

Risponditore Se questa opzione è ABILITATA (di fabbrica) la Centrale risponderà alle chiamate che arrivano al suo numero PSTN e/o GSM (vedere **Canali abilitati su Risponditore**) dopo il **Numero di Squilli** programmati (vedere il sottogruppo di opzioni **Risponditore**): a questo punto, se si conosce un PIN Utente abilitato (vedere **DTMF** nel gruppo di opzioni **Chiavi e Codici > Utente**), sarà possibile gestire la Centrale dal telefono chiamante (leggere "OPERAZIONI VIA TELEFONO" nel Manuale Utente per maggiori informazioni).

⁷ La spia ▲ è usata per segnalare diversi guasti; se la segnalazione è dovuta anche alla mancanza della linea telefonica, la Tastiera deve mostrare il messaggio Guasto lin. tel., in modalità Visualizzazione Guasti.

☞ *Il Risponditore può essere abilitato/disabilitato anche dall'utente (vedere "Abilita/Disabilita Risponditore" nel MANUALE UTENTE).*

Canali abilitati su Risponditore Selezionare il canale usato dalla Centrale per rispondere alle chiamate telefoniche:

- **Solo PSTN**, la Centrale risponderà SOLO alle chiamate che arriveranno al suo numero PSTN;
- **Solo GSM**, la Centrale risponderà SOLO alle chiamate che arriveranno al suo numero GSM;
- **PSTN e GSM**, la Centrale risponderà alle chiamate che arriveranno al suo numero PSTN e al suo numero GSM.

Di fabbrica: Solo PSTN.

☞ *Le opzioni **Presente** e **Abilitato**, del gruppo di opzioni **GSM**, devono essere **ABILITATE**, per poter impostare questa opzione.*

Guida vocale Se abilitata, una guida vocale aiuterà l'utente nella gestione remota della centrale, tramite un telefono che supporta i toni DTMF (leggere "OPERAZIONI VIA TELEFONO" nel Manuale Utente per maggiori informazioni). Dopo il messaggio di benvenuto, saranno riprodotti i seguenti messaggi.

- n.159: Benvenuto. Premere cancelletto per menu.
- n.160: Inserire codice seguito da cancelletto.
- n.161: Arrivederci. Prego riagganciare.
- n.162: Chiamata allarme in attesa. Prego riagganciare.
- n.163 (Menu 1): Premere 1 per funzioni vocali.
- n.173 (Sub Menu 1/1): Premere 1 per commutare tra comunicazione e ascolto ambientale.
- n.174 (Sub Menu 1/2): 2 per chiamata bidirezionale.
- n.175 (Sub Menu 1/4): 4 per ridurre sensibilità ascolto ambientale.
- n.176 (Sub Menu 1/5): 5 sensibilità ascolto ambientale media.
- n.177 (Sub Menu 1/6): 6 per aumentare sensibilità ascolto ambientale.
- n.164 (Menu 2): 2 per stato zone o aree.
- n.178 (Sub Menu 2/1): Premere 1 seguito da tre cifre per ID partizione.
- n.179 (Sub Menu 2/2): 2 seguito da tre cifre per ID zona.
- n.165 (Menu 3): 3 per attivazione uscite.
- n.180 (Sub Menu 3/1): Inserire due cifre per ID uscita seguite da 1 per attivazione.
- n.181 (Sub Menu 3/0): Due cifre per ID uscita seguite da 0 per disattivazione.
- n.166 (Menu 4): 4 per inserire/disinserire centrale.
- n.182 (Sub Menu 4/1): Premere 1 per inserimento totale.
- n.183 (Sub Menu 4/2): 2 per disinserimento.
- n.184 (Sub Menu 4/3): 3 per inserimento parziale tipo A.
- n.185 (Sub Menu 4/4): 4 per inserimento parziale tipo B.
- n.186 (Sub Menu 4/5): 5 per inserimento parziale tipo C.
- n.187 (Sub Menu 4/6): 6 per inserimento parziale tipo D.
- n.167 (Menu 5): 5 per inserire/disinserire aree.
- n.188 (Sub Menu 5/1): Inserire due cifre per ID partizione seguite da 1 per inserimento totale.
- n.189 (Sub Menu 5/2): Due cifre per ID partizione seguite da 2 per disinserimento.
- n.190 (Sub Menu 5/3): Due cifre per ID partizione seguite da 3 per inserimento parziale tipo A.

- n.191 (Sub Menu 5/4): Due cifre per ID partizione seguite da 4 per inserimento parziale tipo B.
- n.168 (Menu 6): 6 per abilitare/disabilitare installatore.
- n.192 (Sub Menu 6/1): Premere 1 per abilitare installatore.
- n.193 (Sub Menu 6/0): 0 per disabilitare installatore.
- n.169 (Menu 7): 7 per cancellare coda telefonica.
- n.170 (Menu 8): 8 per cancellare allarmi.
- n.171 (Menu 9): 9 per disabilitare codice.
- n.172 (Menu star): asterisco per chiudere chiamata, cancelletto per menu principale.

I messaggi dal n. 159 al n. 193 sono già registrati. Le istruzioni dei messaggi vocali registrati, ed alcuni esempi di tipici messaggi possono essere registrati dall'Installatore.

☞ *Se questa opzione è disabilitata, la Centrale risponde comunque con dei messaggi vocali alle richieste di stato.*

Di fabbrica: Abilitata.

Controllo Remoto DTMF Se questa opzione è abilitata, l'utente può gestire la centrale da remoto, quando riceve una chiamata vocale dalla Centrale, tramite un telefono che supporta i toni DTMF (leggere "OPERAZIONI VIA TELEFONO" nel Manuale Utente).

Di fabbrica: Abilitata.

☞ *Quando si chiama la Centrale, la gestione da remoto tramite un telefono DTMF, è sempre possibile, se si conosce un PIN abilitato a tale scopo.*

☞ *Regolare il **Volume Altoparlante** e il **Volume Microfono** del Modulo GSM (vedere il gruppo di opzioni **GSM**) per risolvere eventuali problemi di gestione della centrale tramite i toni DTMF via GSM.*

Disabilita sirena per Ascolto ambientale Se durante una sessione di Ascolto ambientale e/o bidirezionale e la sirena è in funzione, se questa opzione è abilitata (Si), la sirena si disattiverà.

Di fabbrica: No.

■ Opzioni telefoniche Avanzate

Seleziona Nazione per i Toni Telefonici Selezionare il paese per i toni della linea telefonica.

Se si abilita l'opzione **Controllo Tono** (vedere **Opzioni Telefoniche**) in questa sezione è necessario selezionare il Paese per l'impostazione Toni: i valori delle opzioni **Frequenza Tono**, **Continuo**, **Controllo Tono**, **Parametri Telefonici 1 - On**, **Parametri Telefonici 1 - Off**, **Parametri Telefonici 2 - On**, **Parametri Telefonici 2 - Off**, **Parametri Telefonici 3 - On**, **Parametri Telefonici 3 - Off**, per il Tono di Composizione, per il Tono di Congestione e per il Tono Occupato, sono impostati automaticamente in base alla Nazione selezionata.

☞ *Se si opera in un Paese non compreso nella lista, è necessario selezionare **Personalizzato** e impostare le opzioni elencate sopra in modo adeguato.*

■ EN50131

 Al fine di garantire la conformità alle Norme EN50131, **TUTTE** le opzioni seguenti devono essere **ABILITATE**.

Impedisci inserimento se non pronto al termine

del tempo di uscita Si può verificare che la Centrale sia pronta all'inserimento anche con zone aperte, se queste zone sono programmate come **Ritardo di Uscita**.

Se questa opzione è **ABILITATA**, le Aree **NON** sono inserite se ci sono zone ancora aperte al termine del **Ritardo di Uscita**.

Impedisci inserimento con radiochiave se non pronto

Se abilitata, **NON** è possibile, tramite la Radiochiave, inserire le Aree in presenza di alcune condizioni di blocco (vedere "MANUALE UTENTE > APPENDICE > Condizioni di blocco all'inserimento").

Impedisci inserimento tramite il programmatore

orario se non pronto Se abilitata, **NON** è possibile, tramite il Programmatore Orario, inserire le Aree in presenza di alcune condizioni di blocco (vedere "MANUALE UTENTE > APPENDICE > Condizioni di blocco all'inserimento").

Impedisci inserimento tramite zone comando se non pronto

Se abilitata, **NON** è possibile, tramite le Zone Comando, inserire le Aree in presenza di alcune condizioni di blocco (vedere "MANUALE UTENTE > APPENDICE > Condizioni di blocco all'inserimento").

Impedisci inserimento tramite SMS se non pronto

Se abilitata, **NON** è possibile, via SMS, forzare il blocco dell'inserimento di alcune condizioni di blocco (vedere "MANUALE UTENTE > APPENDICE > Condizioni di blocco all'inserimento").

 Questa opzione è **ABILITATA** e bloccata (non modificabile) per le Centrali Grado 3.

Supervisione Zona Radio a Norma EN50131 Se **ABILITATA** la Centrale si aspetta un segnale da ogni rilevatore via radio registrato, entro **15 minuti** dall'ultimo ricevuto. Se non lo riceve genera un **GUASTO ZONA** per la zona al quale è assegnato il rilevatore.

 Sono controllate **SOLO** le Zone via Radio che hanno l'opzione **Supervisione** **ABILITATA** (vedere il gruppo di opzioni **Zone**).

 Questa opzione è simile all'opzione **Supervisione** del gruppo di opzioni **Zone**, solo che quest'ultima genera un sabotaggio e il **Periodo di Supervisione** è programmabile (vedere il gruppo di opzioni **Configurazione > Ricevitore Radio**).

■ Installatore

Le informazioni inserite in queste opzioni saranno visualizzate sulla Tastiera Touch (vedere "MANUALE UTENTE > OPERAZIONI DA TASTIERA TOUCH > Info > Installatore").

Eventi e Azioni

Il gruppo di opzioni **Eventi e Azioni** determina il funzionamento della centrale, come descritto di seguito.

Il lato sinistro del finestra mostra le categorie degli eventi riconosciuti dalla Centrale: abilitare l'opzione **Solo Categorie con Dati** per visualizzare **SOLO** le categorie che hanno almeno un'azione programmata.

La parte centrale della finestra mostra gli eventi della categoria selezionata sul lato sinistro della finestra e, per ogni evento, mostra le azioni associate: abilitare l'opzione **Solo Eventi con Dati** per visualizzare **SOLO** gli eventi che hanno almeno un'azione programmata.

La tabella è mostrata in forma compatta; per ogni evento è mostrato:

- **Nulla**, se all'evento **NON** è associata alcuna azione oppure;
- **Uscite**, se l'evento attiva almeno un'Uscita;
- **AS100**, se l'evento riproduce Messaggi Vocali sulla Stazione Audio;
- **Chiamate**, se l'evento invia Messaggi Vocali;
- **SMS**, se l'evento invia SMS;
- **Azione Centrale di Vigilanza**, se l'evento è trasmesso ad una Centrale di Vigilanza.

Fare doppio click sul segno **[+]** vicino all'intestazione dell'azione per visualizzarne le opzioni.

Fare doppio click sul segno **[-]** per nascondere le opzioni.

■ ATTIVAZIONE USCITE

Questo sottogruppo di opzioni è per impostare l'attivazione delle Uscite da parte degli eventi: si possono selezionare fino a tre Uscite per ogni evento.

Abilitato Se disabilitata (di fabbrica) l'evento **NON** attiva le uscite.

Se **ABILITATA**, quando l'evento si verifica, attiva le uscite selezionate nelle opzioni **Prima Uscita**, **Seconda Uscita** e **Terza Uscita**.

Prima Uscita/Seconda Uscita/Terza Uscita Selezionare le Uscite che devono essere attivate quando si **VERIFICA** l'evento.

 Un'Uscita **Bistabile** torna a riposo quando **TERMINA** l'evento.

Un'Uscita **Monostabile** torna a riposo quando termina il suo **Tempo di ON**.

■ MESSAGGI VOCALI / AS100 - CHIAMATE

Questo sottogruppo di opzioni è per impostare la riproduzione di Messaggi Vocali da parte dell'evento: si possono associare fino a cinque Messaggi Vocali ad ogni evento: i primi due sono fissi e dipendono dall'evento, gli altri tre possono essere aggiunti per una descrizione più dettagliata dell'evento.

I Messaggi Vocali possono essere riprodotti dall'altoparlante dell'AS100 (vedere l'opzione **AS100**) e/o inviati ai numeri di telefono programmati (vedere le opzioni **Telefono Abilitato** e **Numeri Chiamate Vocali**).

 Al fine di garantire la conformità alle Norme EN50131 Grado 3 i Messaggi Vocale **NON** possono essere usati per la notifica degli allarmi.

AS100 Se disabilitata (di fabbrica) l'evento NON riproduce i Messaggi Vocali.

Se ABILITATA, l'evento riproduce i Messaggi Vocali selezionati nelle opzioni **Primo/Secondo Messaggio**, **Terzo Messaggio**, **Quarto Messaggio** e **Quinto Messaggio**.

Primo/Secondo Messaggio Mostra la parola **AUTOMATICO** perché il primo messaggio è sempre il messaggio n. 1 (**RISERVATO - Messaggio Iniziale**) mentre il secondo messaggio dipende dal tipo di evento, come descritto di seguito (vedere il gruppo di opzioni **Messaggi Vocali**):

- il Messaggio n. 2 (**RISERVATO - Allarme**) quando si VERIFICA un evento di allarme;
- il Messaggio n. 3 (**RISERVATO - Sabotaggio**) quando si VERIFICA un evento di sabotaggio;
- il Messaggio n. 4 (**RISERVATO - Guasto**) quando si VERIFICA un evento di guasto;
- il Messaggio n. 5 (**RISERVATO - Ripristino Allarme**) quando TERMINA un evento di allarme;
- il Messaggio n. 6 (**RISERVATO - Ripristino Sabotaggio**) quando TERMINA un evento di sabotaggio;
- il Messaggio n. 7 (**RISERVATO - Ripristino Guasto**) quando TERMINA un evento di guasto;
- il Messaggio n. 8 (**RISERVATO - Generico**) quando si VERIFICA in evento generico;
- Il Messaggio n. 9 (**RISERVATO - Ripristino Generico**) quando TERMINA un evento generico.

 Il primo messaggio è riprodotto SOLO via telefono e NON è riprodotto sull'**AS100**.

Terzo Messaggio/Quarto Messaggio/

Quinto Messaggio Selezionare i Messaggi Vocali che devono essere riprodotti dall'evento, oltre al Primo e al Secondo Messaggio.

 I Messaggi Vocali per il ripristino dell'evento saranno riprodotti SOLO se l'opzione **Ripristino** è abilitata (vedere più avanti in questo paragrafo).

Chiamata Telefonica Se disabilitata, l'evento NON riproduce messaggi vocali per telefono.

Se ABILITATA, l'evento RIPRODUCE i messaggi vocali sui numeri selezionati (vedere **Numeri Chiamate Vocali**).

Di fabbrica: vedere la Tabella 9.

Ripristino Se disabilitata, l'evento NON riproduce Messaggi Vocali quando termina.

Se ABILITATA (di fabbrica), quando l'evento termina RIPRODUCE i Messaggi Vocali selezionati.

Chiama tutti Se ABILITATA (di fabbrica) la Centrale chiama TUTTI i numeri di telefono dell'evento (vedere **Numeri Chiamate Vocali**).

Se disabilitata, la Centrale chiama i numeri di telefono dell'evento (vedere **Numeri Chiamate Vocali**) finché una chiamata termina con successo: gli altri numeri dell'evento NON saranno chiamati.

Numeri Chiamate Vocali⁸ Se disabilitata, l'evento NON riproduce il Messaggio Vocale sul Numero di Telefono corrispondente.

Se ABILITATA (di fabbrica), l'evento RIPRODUCE il Messaggio Vocale sul Numero di Telefono corrispondente (vedere il gruppo di opzioni **Rubrica Telefonica**).

 La centrale chiamerà TUTTI i numeri di telefono programmati o i numeri di telefono programmati fino a quando una chiamata sarà riuscita, a seconda dell'opzione **Chiama tutti**.

■ SMS

Questo sottogruppo di opzioni è per l'impostazione degli SMS che devono essere inviati dagli eventi.

 Al fine di garantire la conformità alle Norme EN50131 Grado 3 i Messaggi SMS NON possono essere usati per la notifica degli allarmi.

 Per usare questa funzione deve essere installato il Modulo GSM **ABS-GSM** e deve essere programmato come indicato nel par. "GSM".

SMS abilitato⁹ Se disabilitata (di fabbrica), l'evento NON invia SMS.

Se ABILITATA, l'evento invia un SMS ai numeri selezionati nell'opzione **Numeri Chiamate Vocali**.

Quando l'evento si VERIFICA, l'SMS è composto dalle seguenti parti (vedere il gruppo di opzioni **Messaggi SMS**):

- l'SMS n. 1 (Centrale);
- l'SMS n. 2 (Allarme) per gli allarmi o, l'SMS n. 3 (Sabotaggio) per i sabotaggi o, l'SMS n. 4 (Guasto) per i guasti o, l'SMS n. 8 (Attivazione Generica) per gli altri eventi;
- l'SMS selezionato nell'opzione **Testo messaggio**;
- l'ora e la data dell'evento¹⁰.

⁸ Questa colonna mostra SOLO i numeri di telefono di tipo **Avvisatore Telefonico** che NON sono vuoti, ovvero che sono costituiti da almeno una cifra (vedere **Numero** e **Tipo** nel gruppo di opzioni **Rubrica Telefonica**). Questa colonna NON è visualizzata se non c'è alcun numero di telefono con queste caratteristiche.

⁹ Gli eventi che appartengono al gruppo di eventi, del gruppo di opzioni **Azioni Smart**, che hanno l'opzione **tutti** ABILITATA, hanno le opzioni **SMS abilitato** e **Ripristino via SMS** ABILITATE e bloccate (non modificabili), l'opzione **SMS per chiamata fallita** disabilitata e bloccata, l'opzione **Testo Messaggio** vuota e bloccata (leggere "Azioni Smart" per maggiori informazioni).

¹⁰ L'ora e la data dell'evento sono riportati con il formato (<hh:mm:ss><spazio><gg/mm/aa>), dove **hh** è l'ora, **mm** sono i minuti, **ss** sono i secondi; **gg** è il giorno, **mm** è il mese, **aa** è l'anno: la rappresentazione della data può essere diversa (vedere "Impostazione Data e Ora (2.4)" nel MANUALE UTENTE).

Ripristino via SMS⁸ Se ABILITATA, quando l'evento TERMINA, la centrale invia un SMS composto dalle seguenti parti (vedere il gruppo di opzioni **Messaggi SMS**):

- l'SMS n. 1 (Centrale);
- l'SMS n. 5 (Ripristino Allarme) per gli allarmi o, l'SMS n. 6 (Ripristino Sabotaggio) per i sabotaggi o, l'SMS n. 7 (Ripristino Guasto) per i guasti o, l'SMS n. 8 (Ripristino Attivazione Generica) per gli altri eventi;
- l'SMS selezionato nell'opzione **Testo messaggio**;
- l'ora e la data dell'evento⁹.

SMS per Chiamata Fallita⁸ Se ABILITATA, l'evento invia l'SMS ai numeri programmati (vedere **SMS > Numeri Chiamate Vocali**) SOLO se falliscono le chiamate vocali.

Di Fabbrica: disabilitata.

Testo messaggio⁸ Selezionare l'SMS che l'evento deve inviare (vedere il gruppo di opzioni **Messaggi SMS**).

Di fabbrica: nessuno.

 *Gli eventi che appartengono al gruppo di eventi, del gruppo di opzioni **Azioni Smart**, che hanno l'opzione **Solo Abilitati in Eventi e Azioni** ABILITATA, hanno questa opzione vuota e bloccata (leggere "Azioni Smart" per maggiori informazioni).*

Numeri Chiamate Vocali⁷ Se disabilitata, l'evento NON invia SMS al Numero di Telefono corrispondente. Se ABILITATA (di fabbrica), l'evento invia l'SMS programmato al Numero di Telefono corrispondente (vedere il gruppo di opzioni **Rubrica Telefonica**).

■ AZIONI STAZIONI DI VIGILANZA

Le opzioni descritte di seguito sono per la segnalazione degli eventi in formato digitale, alle Centrali di Vigilanza, via PSTN, GSM, GPRS e IP.

 *Al fine di garantire la conformità alle Norme EN50131 Grado 3, usare SOLO il Modulo IP **ABS-IP** per la notifica degli allarmi: il comunicatore PSTN integrato e il Modulo GSM/GPRS **ABS-GSM** NON possono essere usati.*

Chiamata Telefonica Se questa opzione è ABILITATA l'evento sarà inviato via PSTN/GSM, ai numeri selezionati nell'opzione **Numeri Chiamate Digitali**.

Di fabbrica: vedere la Tabella 9.

Ripristino Se disabilitata, l'evento NON invia codici, via PSTN/GSM, quando termina.

Se ABILITATA (di fabbrica) quando l'evento termina, invia i codici programmati via PSTN/GSM (vedere **Contact ID** e **Codice Evento SIA per Ripristino**).

Chiama Tutti Se ABILITATA, la Centrale chiama TUTTI i numeri di telefono dell'evento (vedere **Numeri Chiamate Digitali**).

Se disabilitata (di fabbrica) la Centrale chiama i numeri di telefono dell'evento (vedere **Numeri Chiamate Digitali**) finché una chiamata termina con successo: gli altri numeri dell'evento NON saranno chiamati.

Numeri Chiamate Digitali Se disabilitata, la Centrale NON invia l'evento al Numero di Telefono corrispondente. Se ABILITATA (di fabbrica), la Centrale invia l'evento al Numero di Telefono corrispondente (vedere il gruppo di opzioni **Rubrica Telefonica**).

 *Questa colonna mostra SOLO i numeri di telefono di tipo **Comunicatore Digitale** che NON sono vuoti, ovvero che sono costituiti da almeno una cifra (vedere **Numero e Tipo** nel gruppo di opzioni **Rubrica Telefonica**). Questa colonna NON è visualizzata se non c'è alcun numero di telefono con queste caratteristiche.*

Ricevitore Se abilitata, la centrale invia l'evento via GPRS (è necessario il Modulo GSM) e/o via IP (è necessario il Modulo IP) ad un ricevitore Sur-Gard SYSTEM I, II o III, come impostato nei gruppi di opzioni **GSM** e **IP**, in base all'impostazione dell'opzione **Priorità Canale su Ricevitore** (vedere il gruppo di opzioni **Opzioni di Sistema > Generale**).

Di Fabbrica: Disabilitata.

 *L'opzione **Ricevitore** è disabilitata quando è abilitata l'opzione **Ricevitore per Chiamata Digitale Fallita**.*

Invia Ripristino su Ricevitore Se disabilitata, l'evento NON invia codici, via GPRS e via IP, quando termina. Se ABILITATA (di fabbrica) quando l'evento termina, invia i codici programmati via GPRS e/o via IP (vedere **Contact ID** e **Codice Evento SIA per Ripristino**).

Ricevitore per Chiamata Digitale Fallita Se ABILITATA, la centrale invia l'evento via GPRS e/o via IP, SOLO se fallisce l'invio via PSTN/GSM.

Di Fabbrica: Disabilitata.

 *L'opzione **Ricevitore per Chiamata Digitale Fallita** è disabilitata quando è abilitata l'opzione **Ricevitore**.*

Chiamate Digitali per Ricevitore Guasto Se abilitata, la centrale invia l'evento via PSTN/GSM quando fallisce l'invio al Ricevitore via GPRS/IP.

Di Fabbrica: disabilitata.

 *L'opzione **Chiamate Digitali per Ricevitore Guasto** è bloccata se l'opzione **Ricevitore** è disabilitata oppure se l'opzione **Ricevitore per Chiamata Digitale Fallita** è ABILITATA.*

Codice evento Contact ID Inserire il codice Contact ID per l'evento: la Centrale invia il codice preceduto dalla cifra **1** quando l'evento si VERIFICA, e dalla cifra **3** quando l'evento TERMINA.

 *La Centrale invia il Codice evento Contact ID quando l'evento termina SOLO se l'opzione **Ripristino** è ABILITATA.*

Codice evento SIA Inserire il codice SIA che la centrale deve inviare quando l'evento si VERIFICA.

Ripristino Codice Evento SIA Inserire il codice SIA che la centrale deve inviare quando l'evento TERMINA.

 Questa opzione non è disponibile per gli eventi spot.

 La Centrale invia il Codice evento SIA quando l'evento termina, SOLO se l'opzione **Ripristino** è abilitata.

 00 e 000 indicano che l'evento non sarà comunicato.

■ Descrizione Eventi

Questa sezione descrive le condizioni, che determinano il verificarsi e la fine degli eventi.

Eventi di Zona Nella Tabella 10 sono mostrati gli Eventi di Zona, associati all'allarme e al sabotaggio delle Zone.

Un Evento di Zona può essere riportato allo Stato di riposo:

- cambiando lo stato (Inserita/Disinserita) di un'Area alla quale appartiene la Zona;
- eseguendo il **Reset Allarmi** da una Tastiera e con un PIN abilitati su un'Area alla quale appartiene la Zona;
- eseguendo lo **Stop Allarmi** da una Tastiera e con un PIN abilitati su un'Area alla quale appartiene la Zona;
- avvicinando una Chiave abilitata su un'Area alla quale appartiene la Zona, ad un Lettore abilitato su un'Area alla quale appartiene la Zona.

Eventi di area Gli Eventi di Area (Tabella 11) raggruppano gli Eventi di Zona in base al Tipo (Incendio, 24h, Furto, ecc.) e all'Area a cui appartengono: si verificano quando si verifica ALMENO UNO degli Eventi di Zona che raggruppano; terminano quando sono terminati TUTTI gli Eventi di Zona che raggruppano.

Un Evento di Area può essere riportato allo Stato di riposo:

- cambiando lo stato (Inserita/Disinserita) dell'Area;
- eseguendo il **Reset Allarmi** da una Tastiera e con un PIN abilitati su l'Area;
- eseguendo lo **Blocco Allarmi** da una Tastiera e con un PIN abilitati sull'Area;
- avvicinando una Chiave abilitata sull'Area, ad un Lettore abilitato sull'Area.

Eventi di Sistema Questi sono eventi generati dalla Centrale (es. mancanza di alimentazione).

Gli Eventi di Sistema possono essere forzati a riposo:

- eseguendo il **Reset Allarmi** da una Tastiera;
- eseguendo il **Blocco Allarmi** da una Tastiera;
- avvicinando una Chiave ad un Lettore.

Eventi Spot Gli Eventi Spot, come **Codice valido su tastiera** terminano immediatamente dopo che si sono verificati pertanto, per questi Eventi non ha senso eseguire delle azioni quando terminano, quindi:

- le Uscite Bistabili NON possono essere associate agli Eventi Spot;
- le azioni dell'Avvisatore Telefonico e del Comunicatore Digitale NON possono essere associate al ripristino degli Eventi Spot.

■ Eventi "Comando Remoto"

 Al fine di garantire la conformità alle Norme EN50131 Grado 3, gli Eventi "Comando Remoto" NON possono essere controllati via SMS.

Questi eventi (Tabella 15) si verificano e terminano quando la Centrale riceve un SMS con il seguente formato:

#ABS#E#<PIN>#<ON|OFF>#<Stringa di Comando>#<Testo>

- **PIN**: è un PIN Utente valido con l'opzione **SMS** abilitata (vedere il gruppo di opzioni **Chiavi e Codici: Codici Utente**).
- **ON|OFF**: ON fa verificare l'evento; OFF fa terminare l'evento.
- **Stringa di Comando**: è la stringa impostata nell'opzione **Stringa di Comando** (NON sensibile alle maiuscole/minuscole).
- **Testo**: è un testo aggiuntivo, ignorato dalla Centrale, che può essere usato dall'utente per assegnare una descrizione significativa all'SMS di comando.

 L'evento si verifica o termina SOLO se il PIN e l'evento hanno almeno un'Area in comune (vedere **Area**).

 L'utente può disabilitare il suo PIN tramite un SMS, come descritto nel MANUALE UTENTE.

La Centrale invia un SMS di conferma quando l'operazione va a buon fine (leggere il MANUALE UTENTE).

 Questi eventi possono anche essere controllati tramite un i-Phone o uno smartphone Android per mezzo dell'App **ABSOLUTA** e tramite una tastiera **ABSOLUTA M-Touch** (vedere "MANUALE UTENTE > Operazioni da Tastiera Touchscreen > Scenari (Attivazione/Disattivazione Uscite)").

Stringa di Comando Digitare la stringa che deve essere inviata affinché l'evento si verifichi o termini (NON sensibile alle maiuscole/minuscole).

La stringa può essere di 16 caratteri al massimo.

Di fabbrica: vuota.

Area Se disabilitata, l'Area corrispondente NON è assegnata all'evento.

Se ABILITATA (di fabbrica), l'Area corrispondente è assegnata all'evento.

■ Eventi “Riconoscimento Chiamante”

Questi eventi (Tabella 16) si verificano quando il Modulo GSM riceve una chiamata dal Numero di Telefono corrispondente, se l'opzione **Riconosc. Chiamante su GSM** del Numero di Telefono è ABILITATA (vedere il gruppo di opzioni **Rubrica Telefonica**).

Quando la Centrale riceve la chiamata dal Numero di Telefono, aspetta alcuni squilli, poi riaggancia ed esegue le azioni programmate: la Centrale fa uno squillo di conferma al Numero di Telefono, se l'opzione **Ringback Enabled** è ABILITATA.

☞ *Lo squillo di conferma può essere ritardato se ci sono altre chiamate in coda o può essere perso se la coda è piena o per problemi sulla rete GSM.*

Ringback Enabled Se disabilitata (di fabbrica), l'evento NON invia lo squillo di conferma. Se ABILITATA, l'evento invia lo squillo di conferma.

■ Impostazioni di fabbrica

Le impostazioni di fabbrica del gruppo di opzioni **Eventi e Azioni** sono pensate per fornire una centrale utilizzabile con una programmazione minima, come mostrato nella Tabella 9: gli eventi elencati nella colonna **EVENTI**, attivano le Uscite indicate nella colonna **PRIMA USCITA** e inviano i Messaggi Vocali composti dai Messaggi indicati nelle colonne **MESSAGGIO VIA TELEFONO**, a TUTTI i numeri di tipo **Avvisatore Telefonico** della **Rubrica Telefonica**.

☞ *Al fine di garantire la conformità alle Norme EN50131-1 ed EN50131-3, le opzioni **Prima Uscita**, **Terzo Messaggio** e **Telefono Abilitato** relative agli eventi nella Tabella 9, NON devono essere modificate: solo l'opzione **Chiamata Telefonica** dell'evento **Sabotaggio Generale Sistema** può essere modificata.*

EVENTO	STATO	PRIMA USCITA	PRIMO MESS.	MESSAGGIO VIA TELEFONO		Chiamata Telefonica
				SECONDO MESSAGGIO	TERZO MESSAGGIO	
Allarme di zona (Rapina)	ON	—	1	2 (Allarme)	14 (Rapina in corso)	SI
	OFF	—	1	5 (Ripristino Allarme)		
Allarme Generale Sistema	ON	1	1	2 (Allarme)	—	SI
	OFF	1	1	5 (Ripristino Allarme)		
Sabotaggio Generale Sistema	ON	2	1	3 (Sabotaggio)	—	SI
	OFF	2	1	6 (Ripristino Sabotaggio)		
Batteria Bassa su Dispositivo Wireless	ON	—	1	4 (Guasto)	12 (Batteria Sensori via Radio)	SI
	OFF	—	1	7 (Ripristino Guasto)		
Mancanza Rete di Alimentazione	ON	—	1	4 (Guasto)	10 (Guasto Rete Elettrica)	SI
	OFF	—	1	7 (Ripristino Guasto)		
Batteria Centrale Bassa	ON	—	1	4 (Guasto)	11 (Batteria Centrale)	SI
	OFF	—	1	7 (Ripristino Guasto)		
Batteria Centrale Inefficiente	ON	—	1	4 (Guasto)	11 (Batteria Centrale)	SI
	OFF	—	1	7 (Ripristino Guasto)		
Guasto Sistema	ON	3	—	—	—	NO
	OFF	3	—			
Inserimento automatico rifiutato	ON	—	1	8 (Attivazione Generica)	13 (Autoinserimento fallito)	SI
	OFF	—	1	9 (Ripristino Attivazione Generica)		
Sabotaggio su sistema inserito	ON	1	1	3 (Sabotaggio)	—	SI
	OFF	1	1	6 (Ripristino Sabotaggio)		

Tabella 9 Impostazione di fabbrica del Gruppo di Opzioni **Eventi e Azioni**: l'Uscita 1 è assegnata ai morsetti **NC, COM, NO, +A e +N** della Scheda Madre; le Uscite 2 e 3 sono assegnate, rispettivamente, ai morsetti **O1** e **O2** della Scheda Madre. Il Messaggio n. 1 è il **Messaggio Iniziale** (vedere gruppo di opzioni **Messaggi Vocali**).

EVENTI	SI VERIFICA QUANDO...	TERMINA QUANDO...
Allarme di zona	... la zona rileva condizioni di Allarme ¹¹	... la Zona torna nello stato di riposo
Sabotaggio zone	... la zona rileva condizioni di Sabotaggio ⁷	... Le condizioni di sabotaggio non sono più presenti sulla zona
Tempo Reale di zone	...il voltaggio (resistenza) sulla Zona entra nel Range dell'Allarme	...il voltaggio (resistenza) sulla Zona torna nello stato di riposo
Zona Esclusa	...la Zona è esclusa	... la Zona torna nello stato di riposo
Perdita Zona Radio	...almeno un Sensore di una zona Wireless Supervisionata non riesce a mandare un segnale valido durante il tempo di Supervisione	...TUTTI i sensori Wireless mandano segnali validi durante il tempo di Supervisione
Batteria bassa Zona via Radio	...la batteria del Rilevatore via Radio assegnato alla zona. è bassa.	...la batteria del Rilevatore via Radio assegnato alla zona. è carica.

Tabella 10 Eventi di Zona.

EVENTI	SI VERIFICA QUANDO...	TERMINA QUANDO...
Allarme Generico su Area	... va in allarme una Zona (di qualsiasi tipo) dell'Area.	... tornano a riposo tutti gli eventi Allarme generati dalle Zone dell'Area.
Allarme Sabotaggio Area	... una Zona dell'Area rileva una condizione di Sabotaggio.	... tornano a riposo tutti gli eventi Sabotaggio generati dalle Zone associate all'Area.
Allarme Incendio su area	... una Zona dell'Area rileva una condizione di Allarme Incendio.	... tornano a riposo tutti gli eventi Allarme Incendio generati dalle Zone associate all'Area.
Memoria di Allarme su area	... si verifica l'evento Allarme Generico su Area relativo all'Area.	... viene effettuato il Reset dell'Area.
Stop Allarme su Area	...una richiesta di Stop Allarmi è realizzata con un PIN Utente abilitato sull'Area.	... la Centrale esce dalla fase di Stop Allarmi .
Inserimento Totale Area	... l'Area è Inserita in Modo Totale.	... l'Area è Inserita in Modo Parziale o Parziale con Ritardo zero.
Inserimento Parziale Area	... l'Area è Inserita in Modo Parziale o Parziale con Ritardo zero.	... l'Area è inserita in Modo Totale o è Disinserita.
Avviso di Autoinserimento su Area	... mancano 10 minuti all'inserimento automatico dell'Area.	EVENTO SPOT!
Inserimento Rifiutato su Area	... una richiesta di inserimento è stato rifiutata a causa di condizioni di blocco.	EVENTO SPOT!
Inserimento automatico rifiutato su Area	...durante la procedura di autoinserimento una zona dell'Area è in allarme. La centrale di fabbrica deve inibire l'inserimento senza attivare gli allarmi.	EVENTO SPOT!
Aree Disinserite	... l'Area è Disinserita.	...l'Area è inserita in Modo Totale o Parziale o Parziale con Ritardo Zero.
Programmatore Orario su Area	... il programmatore inserisce l'Area.	... il programmatore disinserisce l'Area.
Tempo di Ingresso su Area	... va in allarme una Zona Ritardo Ingresso dell'Area e quest'ultima è inserita in Modo Totale o Parziale.	... scade il Tempo d'Ingresso dell'Area o l'Area viene disinserita dell'Area.
Tempo di Uscita su Area	... l'Area viene inserita in Modo Totale o Parziale.	... scade il Ritardo di Uscita dell'Area.
Campanello su Area	... va in allarme una Zona con Attributo Campanello dell'Area e quest'ultima è disinserita.	EVENTO SPOT!
Guasto Inattività su Area	... è trascorso il Tempo di Inattività di una Zona dell'Area, da quando quella Zona è andata in Allarme o è tornata a Riposo.	EVENTO SPOT!
Negligenza su Area	... è trascorso il Tempo di Negligenza dall'ultimo inserimento dell'Area.	EVENTO SPOT!
Reset di Area	... viene richiesto il Reset allarmi con un PIN Utente abilitato sull'Area, da una Tastiera abilitata sull'Area.	EVENTO SPOT!

Tabella 11 Eventi di Area.

¹¹ Le condizioni che determinano l'Allarme e il Sabotaggio di una Zona dipendono dalle impostazioni del Gruppo di Opzioni **Zone**.





EVENTI	SI VERIFICA QUANDO...	TERMINA QUANDO...
Evento chiave falsa su Lettore	... una Chiave falsa viene avvicinata al Lettore.	... la Chiave falsa viene allontanata dal Lettore.
Chiave valida	... si avvicina la Chiave ad un Lettore.	... la Chiave è allontanata dal Lettore.
Chiave valida su Lettore	... una Chiave valida è avvicinata all'area sensibile del Lettore.	... la Chiave valida è allontanata dall'area sensibile del Lettore.
Codice valido	... è premuto il tasto d'inserimento, d'inserimento speciale, di disinserimento o ENTER , dopo che è stato digitato il PIN.	EVENTO SPOT!
Codice valido su tastiera	... è premuto il tasto d'inserimento, d'inserimento speciale, di disinserimento o ENTER , dopo che è stato digitato un PIN valido sulla Tastiera.	EVENTO SPOT!
Codice non valido su tastiera	... è premuto il tasto d'inserimento, d'inserimento speciale, di disinserimento o ENTER , della Tastiera dopo che è stato digitato un PIN non valido.	EVENTO SPOT!
Supertasto 1 su tastiera	... Il tasto 1 della tastiera LCD (il tasto  della tastiera Touch) è tenuto per 3 (4) secondi.	EVENTO SPOT!
Supertasto 2 su tastiera	... Il tasto 2 della tastiera LCD (il tasto  della tastiera Touch) è tenuto per 3 (4) secondi.	EVENTO SPOT!
Supertasto 3 su tastiera	... Il tasto 3 della tastiera LCD (il tasto  della tastiera Touch) è tenuto per 3 (4) secondi.	EVENTO SPOT!
Radiochiave valida	... è premuto un tasto della Radiochiave.	EVENTO SPOT!
Tasto speciale Radiochiave	... il tasto  della Radiochiave viene tenuto premuto per 2 secondi.	EVENTO SPOT!
Batteria Bassa Radiochiave	... la batteria della Radiochiave è bassa.	... la batteria della Radiochiave è carica.

Tabella 12 Eventi Chiavi e Codici.

EVENTI	SI VERIFICA QUANDO...	TERMINA QUANDO...
Allarme Generale Sistema	... una zona - indipendentemente dal tipo e dall'area rileva una condizioni di Allarme.	... tutti gli eventi di Allarme generati dalle zone di tutte Aree ritornano allo stato di riposo.
Sabotaggio Generale Sistema	... una zona - indipendentemente dal tipo e dall'area rileva una condizioni di Sabotaggio.	... tutti gli eventi di Sabotaggio generati dalle zone di tutte Aree ritornano allo stato di riposo.
Batteria Bassa su Dispositivo Wireless	... è basso il livello della batteria di almeno un Rilevatore via Radio.	... è chiuso l'ultimo Rilevatore via Radio e le batterie di TUTTI i Rilevatori via Radio sono cariche.
Sabotaggio Unità Centrale	... viene aperto il deviatore antisabotaggio o quello antistrappo della Centrale.	... il deviatore antisabotaggio e quello antistrappo vengono chiusi.
Jumper servizio inserito	... il ponticello SERV è inserito.	... il ponticello SERV è rimosso.
Sabotaggio Sirena Esterna	... il morsetto AS non è bilanciato.	... il morsetto AS è bilanciato (collegato a Terra con una resistenza da 10000 ohm).
Guasto Sirena Esterna	... la sirena esterna è guasta.	... sono ripristinate TUTTE le condizioni di Guasto della Sirena esterna.
Sabotaggio Sirena Interna	... viene sabotata l'Uscita Controllata.	... finisce il sabotaggio dell'Uscita Controllata.
Guasto Sirena Interna	... la sirena interna è guasta.	... sono ripristinate TUTTE le condizioni di Guasto della Sirena interna.
Sabotaggio Dispositivo BPI	... viene aperto il deviatore antisabotaggio o quello antistrappo di un dispositivo BPI.	... il deviatore antisabotaggio o quello antistrappo di tutti i dispositivo BPI vengono chiusi.
Sabotaggio Ricevitore Radio	... viene aperto il deviatore antisabotaggio o quello antistrappo del Ricevitore Radio.	... il deviatore antisabotaggio o quello antistrappo del Ricevitore Radio vengono chiusi.
Scomparsa Dispositivo BPI	... una periferica BPI registrata non risponde alla Centrale.	... tutte le periferiche BPI registrate rispondono alla Centrale.
Scomparsa Ricevitore Radio	... il Ricevitore Radio non risponde alla Centrale.	... il Ricevitore Radio risponde alla Centrale.

Tabella 13 Eventi di Sistema (continua sulla prossima pagina).

EVENTI	SI VERIFICA QUANDO...	TERMINA QUANDO...
Guasto Fusibile	... almeno uno dei morsetti di alimentazione della Scheda Madre (+F, +B, +BPI, RED) è sovraccarico.	... la corrente assorbita dai morsetti di alimentazione della Scheda Madre (+F, +B, +BPI, RED) scende sotto il valore massimo consentito
Mancanza Rete di Alimentazione	... la tensione di rete manca dal tempo programmato (v. "Opzioni").	... viene ripristinata la tensione di rete.
Batteria Centrale Bassa	... la tensione della Batteria è minore di 11,4 V.	... la tensione della Batteria è maggiore di 12,3 V.
Batteria Centrale Inefficiente	... la Batteria non supera il Test Dinamico (v. "Collegamento dell'alimentazione" nel cap. "INSTALLAZIONE").	... la Batteria supera il Test Dinamico.
Guasto Linea Telefonica	... la tensione della linea telefonica è minore di 3 V da 45 secondi. Questo evento non si verifica mai se l'opzione Controllo Linea è disabilitata (vedere "Opzioni Telefoniche").	... la tensione della linea telefonica è maggiore di 3 V da 45 secondi.
Mancanza Rete su Stazione di Alimentazione	... è trascorso il Ritardo mancanza rete programmato (v. "Stazioni di Alimentazione" nel paragrafo "Configurazione") dal momento in cui è mancata la tensione di rete ad almeno una delle Stazioni di Alimentazione collegate al BPI.	... viene ripristinata la tensione di rete su TUTTE le Stazioni di Alimentazione collegate BPI.
Batteria Bassa su Stazione di Alimentazione	... la tensione della Batteria di almeno una delle Stazioni di Alimentazione collegate al BPI, è minore di 11,4 V.	... la tensione della Batteria di TUTTE le Stazioni di Alimentazione collegate al BPI, è maggiore di 12,3 V.
Batteria Inefficiente su Stazione di Alimentazione	... la Batteria di una Stazione di Alimentazione NON supera il Test Dinamico o è disconnessa, o è interrotto il fusibile contro l'inversione delle polarità della Batteria di una Stazione di Alimentazione.	... sono collegate e superano il Test Dinamico le Batterie di TUTTE le Stazioni di Alimentazione, e sono buoni i fusibili contro l'inversione delle polarità della Batteria, di TUTTE le Stazioni di Alimentazione.
Batteria Non Connessa su Stazione di Alimentazione	... la tensione di una batteria della Stazione di Alimentazione è inferiore a 10,2 V all'accensione (La batteria è scarica).	... la tensione delle batterie di TUTTE le Stazioni di Alimentazione collegate al BPI è maggiore di 12 V.
Carica Batteria Guasto su Stazione di Alimentazione	... la tensione di uscita del Modulo Alimentatore di una stazione di Alimentazione collegata al BPI, è minore oppure è maggiore di 0,5 V rispetto al valore previsto.	... la tensione di uscita dei Moduli Alimentatori di TUTTE le Stazioni di Alimentazione collegate al BPI, si discosta di 0,5 V al massimo dal valore previsto.
Corto circuiti uscite 1/2/3 su stazione di alimentazione	... la corrente assorbita da un'uscita di una Stazione di Alimentazione collegata al BPI, è maggiore di 1,8 A.	... la corrente assorbita da ciascuna delle uscite di TUTTE le Stazioni di Alimentazione collegate al BPI, è minore o uguale a 1,8 A.
Caricabatteria disconnesso su stazione di alimentazione	... la tensione di uscita del Modulo Alimentatore di una Stazione di Alimentazione, è maggiore di 0,5 V rispetto al valore previsto.	... la tensione di uscita dei Moduli Alimentatori di TUTTE le Stazioni di Alimentazione, è minore o uguale rispetto al valore previsto.
Reset di Centrale	... viene richiesto il Reset allarmi .	EVENTO SPOT!
Zona Campanello	... va in allarme una Zona con Attributo Campanello di un'Area disinserita	EVENTO SPOT!
Negligenza su Centrale	... è trascorso il Tempo di Negligenza di un'Area.	EVENTO SPOT!
Guasto inattività su Centrale	... è trascorso il Tempo di Inattività di una Zona da quando quella Zona è andata in Allarme o è tornata a Riposo.	EVENTO SPOT!
Test Periodico	... programmato (v. Opzioni di Sistema > Tempo > Test Periodico).	EVENTO SPOT!
Manutenzione Installatore	... programmato (v. Opzioni di Sistema > Tempo > Manutenzione Installatore).	EVENTO SPOT!
Linea Antisabotaggio AS	... è impostato Linea Antisabotaggio AS per l'opzione Linea Antisabotaggio AS E il morsetto AS NON è bilanciato.	... è impostato Linea Antisabotaggio AS per l'opzione Linea Antisabotaggio AS E il morsetto AS è bilanciato (collegato al negativo con un resistore da 10 Kohm).

Tabella 13 Eventi di Sistema (segue dalla pagina precedente e continua sulla prossima pagina).





EVENTI	SI VERIFICA QUANDO...	TERMINA QUANDO...
Sabotaggio Centrale (Antistrappo)	... si apre il deviatore antistrappo della Centrale.	... si chiude il deviatore antistrappo della Centrale.
Scomparsa Zona via Radio	... un Rilevatore via Radio registrato su una Zona Supervisionata, fallisce l'invio di un segnale valido entro il Tempo di Supervisione.	... TUTTI i Rilevatori via Radio inviano un segnale valido entro il Tempo di Supervisione.
Allarme Zona	... una Zona rileva una condizione di allarme.	... TUTTE le zone tornano allo stato di riposo.
Sabotaggio Zona su Centrale	... una Zona rileva una condizione di sabotaggio.	... sono ripristinate TUTTE le condizioni di sabotaggio delle Zone.
Tempo Reale Zona	... la tensione (resistenza) di una Zona entra nel Range dell'Allarme.	... la tensione (resistenza) di TUTTE le Zone torna nello stato di riposo.
Esclusione Zona	... è esclusa una zona.	... TUTTE le zone sono incluse.
Allarme Area	... un'Area va in allarme.	... TUTTE le Aree tornano a riposo.
Sabotaggio Area	... un'Area va in sabotaggio.	... TUTTE le Aree tornano a riposo.
Inserimento Parziale	... un'Area è inserita in modo Parziale o Parziale con Ritardo Zero TUTTE le Aree sono inserite in modo Totale o Disinserite .
Inserimento Totale	... un'Area è inserita in modo Totale TUTTE le Aree sono inserite in modo Parziale o Parziale con Ritardo Zero o Disinserite .
Tempo di Uscita	... un'Area è inserita in modo Parziale o Totale.	... termina il Ritardo di Uscita di TUTTE le Aree.
Tempo di Ingresso	... va in allarme una Zona Ritardata d'Ingresso quando la sua Area è inserita in modo Parziale o Totale.	... termina il Ritardo di Ingresso di TUTTE le Aree o sono disinserite TUTTE le Aree.
Avviso Autoinserimento Centrale	... parte un Tempo di Preavviso all'Inserimento.	... TUTTE le Aree sono inserite o è richiesto lo straordinario.
Memoria Allarme	... si verifica un evento Allarme Generico su un'Area.	... TUTTE le Aree sono ripristinate.
Stop Allarmi	... è fatta una richiesta di Stop Allarmi.	... la Centrale esce dallo stato di Stop Allarmi.
Chiave Validata	... è avvicinata una Chiave valida ad un Lettore.	... TUTTE le Chiavi valide sono allontanate dai Lettori.
Codice Validato	... è premuto il tasto d'inserimento, d'inserimento speciale, di disinserimento o ENTER , dopo che è stato digitato un PIN valido.	EVENTO SPOT!
Radiochiave Validata	... è premuto un pulsante di una Radiochiave registrata.	EVENTO SPOT!
Chiave Falsa	... è avvicinata una Chiave falsa ad un Lettore.	... TUTTE le Chiave false sono allontanate dai Lettori.
Codice Non Validato	... è premuto il tasto d'inserimento, d'inserimento speciale, di disinserimento o ENTER , dopo che è stato digitato un PIN non valido.	EVENTO SPOT!
SuperTasto 1 su Tastiera	... Il tasto 1 di una tastiera LCD (il tasto  di una tastiera Touch) è tenuto per 3 (4) secondi.	EVENTO SPOT!
SuperTasto 2 su Tastiera	... Il tasto 2 di una tastiera LCD (il tasto  di una tastiera Touch) è tenuto per 3 (4) secondi.	EVENTO SPOT!
SuperTasto 3 su Tastiera	... Il tasto 3 di una tastiera LCD (il tasto  di una tastiera Touch) è tenuto per 3 (4) secondi.	EVENTO SPOT!
Tasto Speciale Radiochiave	... sono trascorsi 2 secondi da quando è stato premuto il tasto  di una Radiochiave.	EVENTO SPOT!
Manutenzione vigilanza su centrale	... L'orologio della Centrale raggiunge l'ora e la data programmata per la Manutenzione Vigilanza.	EVENTO SPOT!
Inserimento Rifiutato su Centrale	...una richiesta di inserimento è stata rifiutata a causa di condizioni di blocco.	EVENTO SPOT!
Guasto Centrale	... si verifica un guasto della Centrale.	... TUTTI i guasti della Centrale sono ripristinati.
Guasto Sistema	... si verifica un guasto del Sistema.	... TUTTI i guasti del Sistema sono ripristinati.
Guasto/Mascheramento Zona	... una Zona con Bilanciamento Triplo rileva una condizione di Guasto o una Zona Guasto Zona è violata (v. "Zone").	... TUTTE le zone con Bilanciamento Triplo e Guasto Zona (v. "Zone") tornano allo stato di riposo.

Tabella 13 Eventi di Sistema (segue dalla pagina precedente e continua sulla prossima pagina).

EVENTI	SI VERIFICA QUANDO...	TERMINA QUANDO...
Inserimento automatico rifiutato	...durante la procedura di autoinserimento una zona è in allarme. La centrale di fabbrica deve inibire l'inserimento senza attivare gli allarmi.	EVENTO SPOT!
Sabotaggio su sistema inserito	...almeno un sabotaggio viene rilevato in un'area inserita.	... tornano a stato di riposo tutti gli eventi Sabotaggio generati da aree inserite.
GSM Assente	... le opzioni Presente e Abilitato del gruppo di opzioni GSM sono ABILITATE e la Centrale NON riesce a comunicare con il Modulo GSM da 30 secondi.	... le opzioni Presente e Abilitato del gruppo di opzioni GSM sono ABILITATE e la Centrale riesce a comunicare con il Modulo GSM.
Connessione GSM persa	... la rete GSM è occupata O il segnale GSM è assente O c'è un errore sulla SIM.	... la rete GSM è libera E il segnale GSM è presente E il Modulo GSM comunica con la SIM.
Ricevitore GSM 1 Perso	... le opzioni Presente , Abilitato e, quelle relative al Ricevitore 1 del gruppo di opzioni GSM , sono ABILITATE , e il Modulo GSM ha problemi di comunicazione con il Ricevitore 1.	... le opzioni Presente , Abilitato e, quelle relative al Ricevitore 1 del gruppo di opzioni GSM , sono ABILITATE , e il Modulo GSM riesce a comunicare con il Ricevitore 1.
Ricevitore GSM 2 Perso	... le opzioni Presente , Abilitato e, quelle relative al Ricevitore 2 del gruppo di opzioni GSM , sono ABILITATE , e il Modulo GSM ha problemi di comunicazione con il Ricevitore 2.	... le opzioni Presente , Abilitato e, quelle relative al Ricevitore 2 del gruppo di opzioni GSM , sono ABILITATE , e il Modulo GSM riesce a comunicare con il Ricevitore 2.
GSM - Guasto Rete Cellulare	... le opzioni Presente e Abilitato del gruppo di opzioni GSM sono ABILITATE e il Modulo GSM ha problemi di comunicazione sulla rete GSM.	... le opzioni Presente e Abilitato del gruppo di opzioni GSM sono ABILITATE e il Modulo GSM riesce a comunicare sulla rete GSM.
Inserimento Rifiutato su Zona Comando	... una richiesta di inserimento, tramite una Zona Comando, è stata rifiutata a causa di condizioni di blocco.	EVENTO SPOT!
Inserimento Rifiutato su Radiochiave	... una richiesta di inserimento, tramite una Radiochiave, è stata rifiutata a causa di condizioni di blocco.	EVENTO SPOT!
PIN Duplicato e Scoperto	... l'opzione Generazione PIN Automatica è disabilitata, l'opzione Disabilita Codice in caso di PIN Duplicato è ABILITATA (vedere gruppo di opzioni Opzioni di sistema > Generale) e un utente programma un PIN usato da un altro utente.	EVENTO SPOT!
Sistema - Richiesta Manutenzione Utente	... l'utente effettua una richiesta di Teleassistenza da una Tastiera (vedere il MANUALE UTENTE).	EVENTO SPOT!
IP Assente	... le opzioni Presente e Abilitato del gruppo di opzioni IP sono ABILITATE e la Centrale NON riesce a comunicare con il Modulo IP da 30 secondi.	... le opzioni Presente e Abilitato del gruppo di opzioni IP sono ABILITATE e la Centrale RIESCE a comunicare con il Modulo IP.
Collegamento IP Perso	... le opzioni Presente e Abilitato del gruppo di opzioni IP sono ABILITATE e il Modulo IP NON vede la rete LAN.	... le opzioni Presente e Abilitato del gruppo di opzioni IP sono ABILITATE e il Modulo IP VEDE la rete LAN.
Server Remoto IP Perso	... le opzioni Presente , Abilitato e Server Assoluta del gruppo di opzioni IP sono ABILITATE e il Modulo IP NON riesce a comunicare con il server remoto.	... le opzioni Presente , Abilitato e Server Assoluta del gruppo di opzioni IP sono ABILITATE e il Modulo IP RIESCE a comunicare con il server remoto.
Ricevitore IP 1 Perso	... le opzioni Presente , Abilitato e, quelle relative al Ricevitore 1 del gruppo di opzioni IP , sono ABILITATE , e il Modulo IP ha problemi di comunicazione con il Ricevitore 1.	... le opzioni Presente , Abilitato e, quelle relative al Ricevitore 1 del gruppo di opzioni IP , sono ABILITATE , e il Modulo IP RIESCE a comunicare con il Ricevitore 1.
Ricevitore IP 2 Perso	... le opzioni Presente , Abilitato e, quelle relative al Ricevitore 2 del gruppo di opzioni IP , sono ABILITATE , e il Modulo IP ha problemi di comunicazione con il Ricevitore 2.	... le opzioni Presente , Abilitato e, quelle relative al Ricevitore 2 del gruppo di opzioni IP , sono ABILITATE , e il Modulo IP RIESCE a comunicare con il Ricevitore 2.

Tabella 13 Eventi di Sistema (segue dalla pagina precedente e continua sulla prossima pagina).

EVENTI	SI VERIFICA QUANDO...	TERMINA QUANDO...
Basso Tensione su Alimentazione Principale*	... la tensione di uscita di UNA Stazione di Alimentazione è minore di 10,6 V.	... la tensione di uscita di TUTTE le Stazioni di Alimentazione è maggiore di 10,6 V.
Basso Tensione su Uscita 1*	... la tensione sull'uscita O1 di UNA Stazione di Alimentazione è minore di 10,6 V.	... la tensione sull'uscita O1 di TUTTE le Stazioni di Alimentazione è maggiore di 10,6 V.
Basso Tensione su Uscita 1*	... la tensione sull'uscita O2 di UNA Stazione di Alimentazione è minore di 10,6 V.	... la tensione sull'uscita O2 di TUTTE le Stazioni di Alimentazione è maggiore di 10,6 V.
Basso Tensione su Uscita 1*	... la tensione sull'uscita O3 di UNA Stazione di Alimentazione è minore di 10,6 V.	... la tensione sull'uscita O2 di TUTTE le Stazioni di Alimentazione è maggiore di 10,6 V.

Tabella 13 *Eventi di Sistema (segue dalla pagina precedente): *) Questo evento è disponibile SOLO sulle centrali Grado 3 e con le Stazioni di Alimentazione Grado 3.*

EVENTI	SI VERIFICA QUANDO...	TERMINA QUANDO...
Chiamata Fallita su Telefono	... fallisce una chiamata, in modalità Avvisatore, al Numero di Telefonico.	EVENTO SPOT!
Evento Timer	... il Timer si accende.	... il Timer si spegne.

Tabella 14 *Altri Eventi.*

Comando Remoto	... la Centrale riceve l'SMS: #ABS#E#<PIN>#ON#<Stringa di Comando>#<Testo> (vedere "Eventi controllati da remoto") o l'apposito comando dall'App ABSOLUTA o da una tastiera ABSOLUTA M-Touch (vedere "MANUALE UTENTE > Operazioni da Tastiera Touchscreen > Scenari (Attivazione/Disattivazione Uscite)").	... la Centrale riceve l'SMS: #ABS#E#<PIN>#OFF#<Stringa di Comando>#<Testo> (vedere "Eventi controllati da remoto") o l'apposito comando dall'App ABSOLUTA o da una tastiera ABSOLUTA M-Touch (vedere "MANUALE UTENTE > Operazioni da Tastiera Touchscreen > Scenari (Attivazione/Disattivazione Uscite)").
-----------------------	--	---

Tabella 15 *Eventi controllati via SMS.*

Riconoscimento Chiamante	... la Centrale riceve una chiamata dal Numero di Telefono (vedere "Eventi controllati tramite Identificazione del Chiamante").	EVENTO SPOT!
---------------------------------	---	--------------

Tabella 16 *Eventi controllati tramite Identificazione del Chiamante.*

Azioni Smart

Azioni Smart sono delle azioni che la Centrale “costruisce” automaticamente utilizzando le informazioni del sistema, come le etichette degli oggetti.

Le *Azioni Smart* possono essere di tre tipi:

- **SMS Smart**, per l'invio di SMS;
- **E-mail**, per l'invio di e-mail;
- **Notifica APP**, per l'invio di notifiche ai telefoni con la app ABSOLUTA.

Il gruppo di opzioni **Azioni Smart** è per la programmazione delle *Azioni Smart* come descritto di seguito.

Categoria Eventi Mostra i gruppi di eventi per i quali è possibile abilitare le *Azioni Smart*, come descritto nei paragrafi seguenti.

■ SMS Smart

Per la costruzione degli *SMS Smart* BOSS usa le etichette assegnate agli oggetti del sistema e alcune stringhe fisse, come mostrato nella prima riga della Tabella 17: fra parentesi quadre ([]) sono riportate delle alternative separate con il tratto verticale (|); fra virgolette (") sono riportati i testi fissi; fra parentesi angolari () sono riportati i testi variabili descritti di seguito.

- **spazio** è il carattere “spazio”.
- **Intestazione Centrale** è il **Messaggio # 1 - Centrale** della gruppo di opzioni **Messaggi SMS**.
- **Stringa per Ripristino** è la stringa che viene mostrata se si tratta del ripristino di un evento.
- **Tipo di Evento** è una stringa relativa al tipo di evento.
- **DOVE** è l'etichetta assegnata al dispositivo usato per generare l'evento.
- **CHI** è l'etichetta assegnata al soggetto che ha provocato l'evento.
- **Aree** è l'etichetta dell'Area coinvolta nell'evento, se è coinvolta una singola Area, oppure la stringa “Area:<spazio>” seguita da una stringa di 16 caratteri (8 per le centrali ABSOLUTA 16 e 42) costituita dal carattere “-” per le Aree NON coinvolte nell'evento e dal carattere “X” per le Aree coinvolte nell'evento (per esempio, la stringa —X—X— significa che sono coinvolte le Aree n. 3 e 9).
- **Ora e Data** sono l'ora e la data dell'evento con il formato impostato per la centrale (vedere “Impostazione Data e Ora (2.4)” nel MANUALE UTENTE).

<Intestazione Centrale><spazio><niente> <Stringa per Ripristino><spazio><Tipo di Evento><spazio><niente>		
Categoria Eventi	Stringa per Ripristino	Tipo di Evento
Allarme di Zona	RIPRISTINO	Allarme di zona
Sabotaggio di Zona	RIPRISTINO	Sabotaggio zona
Esclusione Zona	Zone Inclusa	Zona Esclusa
Batteria Bassa Zona Radio	RIPRISTINO	Zona WLS bat.bas
Perdita Zona Radio	RIPRISTINO	Persa zona WLS
Allarme Generico su Area	RIPRISTINO	Allarme di area
Allarme Sabotaggio su Area	RIPRISTINO	Sabotaggio zona
Inserimento Parziale Area	RIPRISTINO	Inserita Parz.
Inserimento Totale Area	RIPRISTINO	INSERITA
Disinserimento Area	RIPRISTINO	DISINSERITA
Batteria Bassa RadioChiave	RIPRISTINO	Chi. WLS bat.bas
Inserimento Rifiutato su Area	N/A	Inser. Rifiutato
Inserimento Automatico Rifiutato su Area	N/A	Autoins. rifiut.
Chiave Valida	N/A	Chiave valida
Codice Valido	N/A	Riconosciuto PIN
RadioChiave Valida	N/A	Chiave valida
Tempo Reale di Zona	RIPRISTINO	N/A
Stop Allarme su Area	RIPRISTINO	Stop allarmi
Supertasto [1] su Tastiera	N/A	Super tasto
Supertasto [2] su Tastiera	N/A	Super tasto
Supertasto [3] su Tastiera	N/A	Super tasto
Tasto Speciale RadioChiave	N/A	Super tasto
Comando Remoto	RIPRISTINO	Evento Remoto
Riconosc. Chiamante su GSM	N/A	Ev. da chiamante
Sistema - Mancanza Rete di Alimentazione	RIPRISTINO	220 Vac
Sistema - Batteria Centrale Bassa	RIPRISTINO	Batteria bassa
Sistema - Evento Periodico	N/A	Evento periodico
System - Richiesta Manutenzione Utente	N/A	Chiedi teleass.

Tabella 17 Informazioni per la costruzione degli *SMS Smart*: N/A = Non Applicabile; **1)** Oppure le stringhe **GSM, PSTN, APP o SMS**; **2)** Stringa per il Comando assegnata al **Comando Remoto** nel gruppo di opzioni **Eventi e Azioni**.

Di seguito sono riportati alcuni esempi di **SMS Smart**:

- **Casa Mia Allarme di zona CUCINA** (primo piano) (10:12:30 24/12/12);
- **Casa Mia RIPRISTINO Allarme di zona CUCINA** (primo piano) (10:12:30 24/12/12);
- **Casa Mia Allarme di zona SCALE** (aree: X-X-----);
- **Casa Mia Chiave valida PAPA LET.PORTA PRINC.** (10:12:30 24/12/12).

Dove:

- **Casa Mia** è l'Intestazione della Centrale;
- **Allarme Zona e Chiave Validata** sono Tipi di Evento;
- **RIPRISTINO** è la stringa per i ripristino dell'evento;
- **CUCINA** e **SCALE** sono le etichette di CHI ha provocato l'evento;
- **primo piano** è l'etichetta dell'Area coinvolta;
- **aree: X-X-----** sono le Aree coinvolte (la n. 1 e la n. 3);
- **LET.PORTA PRINC.** è l'etichetta dell'oggetto DOVE è stato provocato l'evento.

☞ Poiché l'**ABS-GSM** supporta SMS con una lunghezza massima di 160 caratteri, può succedere che l'SMS sia troncato.

☞ Per usare questa funzione deve essere installato il Modulo GSM **ABS-GSM** e deve essere programmato come indicato nel par. "GSM".

Tutti Se questa opzione è ABILITATA, la Centrale invierà un **SMS Smart** al verificarsi e al ripristino (per gli eventi che ammettono il ripristino) di TUTTI gli eventi appartenenti al gruppo corrispondente.

Di Fabbrica: disabilitata.

☞ Questa opzione è disabilitata e bloccata se l'opzione **Solo Abilitati in Eventi e Azioni** è ABILITATA.

Solo Abilitati in Eventi e Azioni Se questa opzione è ABILITATA, la Centrale invierà un **SMS Smart** al verificarsi e al ripristino (per gli eventi che ammettono il ripristino) SOLO degli eventi del gruppo corrispondente che hanno le opzioni **SMS Abilitato** e **Ripristino via SMS** ABILITATE (vedere il Gruppo di Opzioni **Eventi e Azioni**).

Di Fabbrica: disabilitata.

☞ Questa opzione è disabilitata e bloccata se l'opzione **Tutti** è ABILITATA.

☞ Questa opzione non è disponibile per i gruppi di eventi **Sistema - Mancanza Rete di Alimentazione, Sistema - Batteria Centrale Bassa, Sistema - Evento Periodico e Sistema - Richiesta Manutenzione Utente**, perché questi gruppi sono costituiti da un solo evento.

"-<spazio><DOVE><spazio>"-<spazio>] <CHI><spazio>(" <spazio><Aree><spazio>")<spazio>(" <Ora e Data>")"

DOVE	CHI	Area
N/A	Etichetta Zona	Etichetta Area o Maschera Aree
N/A	Etichetta Zona	Etichetta Area o Maschera Aree
N/A	Etichetta Zona	Etichetta Area o Maschera Aree
N/A	Etichetta Zona	Etichetta Area o Maschera Aree
N/A	Etichetta Zona	Etichetta Area o Maschera Aree
N/A	N/A	Etichetta Area
N/A	N/A	Etichetta Area
N/A	Etichetta PIN/Chiave	Etichetta Area
N/A	Etichetta PIN/Chiave	Etichetta Area
N/A	Etichetta PIN/Chiave	Etichetta Area
N/A	Etichetta Radiochiave	N/A
N/A	N/A	Etichetta Area
N/A	N/A	Etichetta Area
Etichetta Lettore	Etichetta Chiave	N/A
Etichetta Tastiera ¹	Etichetta Codice	N/A
N/A	Etichetta Radiochiave	N/A
N/A	Etichetta Zona	Etichetta Area o Maschera Aree
N/A	N/A	Etichetta Area
Etichetta Subertasto	Etichetta Tastiera	N/A
Etichetta Supertasto	Etichetta Tastiera	N/A
Etichetta Subertasto	Etichetta Tastiera	N/A
N/A	Etichetta Radiochiave	N/A
Stringa Comando ²	Etichetta PIN	N/A
N/A	Etichetta Num. Tel.	N/A
N/A	N/A	N/A
N/A	N/A	N/A
N/A	N/A	N/A
N/A	Etichetta PIN	N/A

■ E-mail

Se questa opzione è ABILITATA, la Centrale invierà una e-mail¹² al verificarsi (e al ripristino) degli eventi appartenenti al gruppo corrispondente, al gruppo di indirizzi (fino a 4) programmati nel Gruppo di Opzioni **E-mail**, in base all'Area di appartenenza dell'evento che si è verificato.

Se l'evento non appartiene ad alcuna Area (Eventi di Sistema) la e-mail sarà inviata ad un gruppo di indirizzi specifici.

Per esempio, se si verifica l'evento Allarme Zona 1 e la Zona 1 appartiene alle Aree n. 1 e 3, la e-mail sarà inviata agli indirizzi definiti per le Aree n. 1 e 3.

Il **mittente** della e-mail sarà "noreply@absoluta.info".

L'**oggetto** della e-mail avrà il seguente formato:

<Intestazione Centrale>":"<spazio><Tipo di Evento>

Dove:

- **Intestazione Centrale** è il **Messaggio # 1 - Centrale** del Gruppo di Opzioni **Messaggi SMS**;
- **Tipo di Evento** sarà:
 - **Allarme**, per gli eventi di allarme,
 - **Sabotaggio**, per gli eventi di sabotaggio,
 - **Guasto**, per gli eventi di guasto,
 - **Generico**, per tutti gli altri eventi,
 - **Ripristino Allarme**, per gli eventi di ripristino allarme,
 - **Ripristino Sabotaggio**, per gli eventi di ripristino sabotaggio,
 - **Ripristino Guasto**, per gli eventi di ripristino guasto,
 - **Ripristino Generico**, per il ripristino di tutti gli altri eventi.

Il **corpo** della e-mail mostrerà le informazioni relative all'evento, con lo stesso formato degli **SMS Smart** (leggere "SMS Smart" per maggiori informazioni).

L'oggetto e il corpo della e-mail possono mostrare le informazioni di più eventi, se questi si sono verificati entro **20 secondi** dal primo evento.

 *Per usare questa funzione deve essere installato il Modulo IP **ABS-IP** e deve essere programmato come indicato nel par. "IP".*

Di Fabbrica: disabilitata.

■ Notifica APP

Se questa opzione è ABILITATA, la centrale invierà una notifica al verificarsi (e al ripristino) degli eventi appartenenti al gruppo corrispondente, ai telefoni che hanno l'app ABSOLUTA installata.

 *L'utente che ha installato la App ABSOLUTA sul suo telefono deve abilitare la ricezione delle notifiche per mezzo della relativa opzione.*

Ogni utente riceverà le notifiche degli eventi relativi al suo PIN e alle Aree sulle quali è abilitato e degli Eventi di Sistema (se selezionati).

L'Utente **Principale** (vedere **Tipo Utente** nel Gruppo di Opzioni **Chiavi e Codici > Utente**) può disabilitare la ricezione delle notifiche di tutti i telefoni registrati.

Quando l'utente riceve la notifica, può cliccare sulla relativa icona per vedere le informazioni relative all'evento: le informazioni avranno lo stesso formato descritto per gli **SMS Smart** (leggere "SMS Smart" per maggiori informazioni).

 *Per usare questa funzione deve essere installato il Modulo IP **ABS-IP** e deve essere programmato come indicato nel par "IP".*

Di Fabbrica: disabilitata.

¹²La Centrale invierà le informazioni ad un server remoto (server.absoluta.info) tramite il Modulo IP **ABS-IP**, con una cifratura AES a 128 bit; il server remoto si occuperà di creare un messaggio HTML con le informazioni ricevute da inoltrare agli indirizzi e-mail programmati.

E-mail

Il Gruppo di Opzioni **E-mail** è per la definizione degli indirizzi e-mail da associare alle Aree e agli Eventi di Sistema, per la notifica degli eventi via e-mail (leggere "Azioni Smart > E-mail" per maggiori informazioni).

■ Indirizzi E-mail

Il Sottogruppo **Indirizzi E-mail** è per la definizione delle e-mail alle quali devono essere inviati gli eventi.

Etichetta Inserire una descrizione significativa per l'indirizzo e-mail.

Valori Validi: fino a 16 caratteri alfanumerici.

Di Fabbrica: vuota.

Indirizzo Inserire un indirizzo e-mail valido.

Valori Validi: fino a 32 caratteri alfanumerici.

Di Fabbrica: vuota.

■ Aree

Il Sottogruppo **Aree** è per l'associazione delle e-mail, definite nel Sottogruppo **Indirizzi E-mail**, alle Aree.

Etichetta Mostra l'elenco delle Aree della Centrale e l'etichetta **Sistema** per gli eventi di sistema.

Indirizzo E-mail 1 / Indirizzo E-mail 2

Indirizzo E-mail 3 / Indirizzo E-mail 4 Selezionare le e-mail alle quali devono essere inviati gli eventi relativi all'Area corrispondenti e gli Eventi di Sistema.

 *Per ogni Area e per gli Eventi di Sistema possono essere selezionate fino a 4 e-mail.*

Chiavi e Codici: Utente

I PIN Utente permettono all'Utente l'accesso al sistema, tramite Tastiera, telefono DTMF, SMS e la pagina **Stato** di BOSS.

 *Il PIN n. 1 NON può accedere al sistema via telefono.*

Ogni PIN Utente può essere programmato per controllare specifiche funzioni e Aree sulle quali quelle funzioni avranno effetto.

PIN Il PIN (Personal Identification Number = Numero d'Identificazione Personale) è la combinazione di cifre che permette l'accesso alle funzioni: il PIN può essere di 4 (SOLO Centrali Grado 2), 5 o 6 cifre.

Le Tastiere e i Codici Utente Per ogni Tastiera è possibile programmare le Aree sulle quali potrà agire quindi, ogni operazione richiesta da un PIN avrà effetto SOLO sulle Aree dove sono contemporaneamente abilitati il PIN digitato e la Tastiera sulla quale quel PIN è stato digitato. Sono molteplici le applicazioni generabili da questo doppio livello di controllo.

Ad esempio è possibile fare in modo che un PIN agisca su certe Aree se digitato su una Tastiera e su altre Aree se digitato su un'altra Tastiera.

Questo permette, a fronte di una semplice programmazione, di semplificare la memorizzazione delle operazioni da svolgere da parte dell'utente.

Evento codice valido Ogni volta che la centrale riconosce un PIN valido, genera l'evento **Codice Validato**.

A questo evento è possibile associare un'azione su un'Uscita o su linea telefonica, a prescindere dal fatto che il PIN sia o meno abilitato a richiedere azioni alla centrale. Risulta allora possibile, per mezzo di una opportuna combinazione delle programmazioni degli eventi e delle uscite, risolvere alcuni problemi posti dal controllo e/o dalla restrizione degli accessi.

Trasferimento PIN L'opzione *Trasferimento PIN* consente all'Installatore di inviare/caricare i PIN Utente, tramite il PC collegato alla Centrale via seriale (USB o RS232), via Internet/GPRS (con il Modulo opzionale ABS-GSM) o tramite una chiave USB.

 *I PIN Utente NON possono essere inviati/caricati via telefono poiché questo tipo di collegamento non offre la sicurezza necessaria per questo tipo d'informazione.*

L'Utente deve abilitare il *Trasferimento PIN*, come descritto nel par. "OPERAZIONI DA TASTIERA > Programmazione > Abilita/Disabilita Installatore (2.2)" del MANUALE UTENTE, quindi l'Installatore deve caricare l'opzione **Opzioni di Sistema > Generale > Consenti modifica codici utente da parte dell'Installatore**.

 *Quando il Trasferimento PIN è abilitato, l'Installatore può anche programmare da Tastiera, TUTTI i numeri della Rubrica Telefonica (vedere "OPERAZIONI DA TASTIERA > 2.8) Programmare il Comunicatore Telefonico").*

Il gruppo di opzioni **Codici Utente** è per impostare i PIN Utente come segue.

Etichetta Questa opzione (max. 16 caratteri) è per identificare il PIN Utente in tutte le operazioni in cui è coinvolto (es. Nome dell'Utente).

Codice Utente Se l'opzione *Trasferimento PIN* è disabilitata, mostra il PIN mascherato (una serie di pallini). Se l'opzione *Trasferimento PIN* è ABILITATA, mostra il PIN in chiaro: inserire il PIN desiderato oppure selezionare il pulsante **???** per farne generare uno casuale dal BOSS; inserire tutte "A" per disabilitare il PIN.

Disponibile Se questa opzione è abilitata il PIN può essere programmato ed usato per l'accesso al sistema. In molti casi è necessario un numero minore di PIN per la gestione del sistema di sicurezza.

Questa opzione consente di rendere disponibili solo i PIN necessari, in modo da semplificarne la programmazione e aumentare il livello di sicurezza. Un PIN **NON Disponibile** è come se non esistesse.

Attiva Se abilitata, il PIN può svolgere le operazioni per cui è stato programmato.

Se disabilitata il PIN **NON** può accedere al sistema.

Di Fabbrica: abilitata SOLO per il PIN N. 1.

 Questa è un'opzione di sola lettura. SOLO un PIN Utente Principale può cambiare lo stato di questa opzione (vedere "OPERAZIONI DA TASTIERA TOUCHSCREEN > Menu Utente > Programmazione PIN", "OPERAZIONI DA TASTIERA > Programmazione PIN (2.5)", "OPERAZIONI VIA TELEFONO > Disabilitazione PIN Corrente (9)" e "OPERAZIONI VIA SMS > Disabilitazione PIN" nel MANUALE UTENTE).

Tastiere Se questa opzione è abilitata il PIN Utente può gestire il sistema tramite tastiera.

Rapina Se un PIN ha questa opzione abilitata, le eventuali azioni telefoniche associate all'evento **Codice Valido** relativo a quel PIN, **NON** sono segnalate dalle Tastiere (ovvero, le Tastiere LCD **NON** mostrato il simbolo in corrispondenza dell'icona ).

DTMF Se questa opzione è abilitata il PIN Utente può gestire il sistema da telefono a toni (DTMF).

Di fabbrica: abilitata per i PIN dal N. 2 al N. 10.

 Questa opzione **NON** è disponibile per il PIN N. 1.

SMS Se ABILITATA, il PIN può controllare alcuni eventi via SMS (vedere "Eventi e Azioni > Eventi controllati via SMS") e può Inserire/Disinserire le Aree via SMS (SOLO Centrali Grado 2).

Di fabbrica: abilitata per i PIN dal N. 2 al N. 10.

 Questa opzione **NON** è disponibile per il PIN N. 1.

In And Se questa opzione è ABILITATA, il PIN può essere usato per disinserire le Aree con l'opzione **Chiavi/Codici in AND-Num** uguale a **2 Chiavi e/o Codici** o **3 Chiavi e/o Codici** (leggere "Codici/Chiavi in AND" nel par. "Aree").

Di fabbrica: abilitata.

Tipo Utente Questa opzione serve per impostare le operazioni che il PIN Utente può gestire, come mostrato nella Tabella 18.

Operazioni	Super	Principale	Normale	Limitato	Ronda
<i>Inserimento Globale</i>	SI	SI	SI	SI	SI
<i>Inserimento Speciale</i>	SI	SI	SI	SI	NO
<i>Disinserimento</i>	SI	SI	SI	SI	SI
<i>Visualizzazione Allarmi</i>	SI	SI	SI	SI	SI
<i>Ripristino Allarmi</i>	SI	SI	SI	SI	NO
<i>Visualizzazione Sabotaggi</i>	SI	SI	SI	SI	SI
<i>Ripristino Sabotaggi</i>	SI	SI*	SI*	SI*	NO
<i>Visualizzazione Guasti</i>	SI	SI	SI	SI	SI
<i>Ripristino Guasti</i>	SI	SI*	SI*	SI*	NO
<i>Visualizzazione Esclusioni</i>	SI	SI	SI	SI	SI
<i>Visualizzazione Stato Aree</i>	SI	SI	SI	SI	SI
<i>Visualizzazione Stato Sistema</i>	SI	SI	SI	SI	SI
<i>Richiesta Straordinario</i>	SI	SI	SI	NO	NO
<i>Cancellazione Telefonate</i>	SI	SI	SI	SI	NO
<i>Richiesta Teleassistenza</i>	SI	SI	NO	NO	NO
<i>Prova Allarmi</i>	SI	SI	SI	NO	NO
<i>Attivazione Uscite</i>	SI	SI	SI	NO	NO
<i>Inserimento Singole Aree</i>	SI	SI	NO	NO	NO
<i>Prova Zone</i>	SI	SI	NO	NO	NO
<i>Ab./Disab. Risponditore</i>	SI	SI	NO	NO	NO
<i>Ab./Disab. Installatore</i>	SI	SI	NO	NO	NO
<i>Ab./Disab. Inserimento Automatico</i>	SI	SI	NO	NO	NO
<i>Impostazione Data/Ora</i>	SI	SI	NO	NO	NO
<i>Ab./Disab. PIN</i>	SI	SI	NO	NO	NO
<i>Programmazione Numeri Telefonici</i>	SI	SI	NO	NO	NO
<i>Modifica Proprio PIN</i>	SI	SI	SI	NO	NO
<i>Esclusione Zone</i>	SI	SI	NO	NO	NO
<i>Ab./Disab. Super Utente**</i>	NO	SI	NO	NO	NO
<i>Disabilitazione Chiavi</i>	SI	SI	NO	NO	NO
<i>Visualizzazione Registro</i>	SI	SI	SI	SI	NO
<i>Visualizzazione Stato Zone</i>	SI	SI	SI	SI	NO
<i>Visualizzazione Stato Modulo GSM</i>	SI	SI	SI	NO	NO
<i>Visualizzazione SMS</i>	SI	SI	SI	NO	NO
<i>Visualizzazione Stato Modulo IP</i>	SI	SI	SI	NO	NO
<i>Visualizzazione info ASSOLUTA</i>	SI	SI	NO	NO	NO

Tabella 18 Operazioni consentite ai diversi tipi di utente: *) operazione **NON** consentita con Centrali Grado 3; **) operazione **disponibile SOLO** su Centrali Grado 3.

 **Il Super Utente** è disponibile SOLO sulle Centrali Grado 3 e deve essere abilitato da un utente **Principale**, come descritto nel **MANUALE UTENTE**.

 Le Aree disinserite con un PIN **Ronda** si re-inseriscono automaticamente dopo il **Tempo-Ronda** dell'Area (vedere Gruppo di Opzioni **Aree**).

 Al fine di garantire la conformità alle Norme EN50131-1 ed EN 50131-3, il **Tipo Utente** relativo all'Utente n. 1, deve essere **Utente Principale**.

 Solo i PIN Utente Principale possono inserire/disinserire le Aree dalla pagina **Stato**: i PIN Utente Normale, Limitato e Ronda NON possono.

Timer Utente Se ad un PIN è associato un Timer, quel PIN potrà svolgere le funzioni per le quali è stato programmato, solo quando il Timer è acceso (vedere il gruppo di opzioni **Timers**).

Aree Se disabilitata, il PIN NON può gestire l'Area. Se ABILITATA, il PIN può gestire l'Area.

Di fabbrica: abilitata SOLO l'Area n. 1.

Modo A Questa opzione permette di impostare il Modo di Inserimento **A**:

- **Inserimento Totale**, l'Area si inserirà in modo Totale;
- **Inserimento Parziale**, l'Area si inserirà in modo Parziale;
- **Inserimento Parziale Ritardo 0**, l'Area si inserirà in maniera Parziale con ritardo zero;
- **Disinserimento**, l'Area si Disinserirà;
- **Nessuna operazione**, l'Area NON cambierà il suo stato.

Di fabbrica: Inserimento Parziale Area 1.

Modo B Come per il Modo **A** ma per l'Inserimento Modo **B** da tastiera.

Di fabbrica: Inserimento Parziale Ritardo 0 Area 1.

Modo C Come per il Modo **A** ma per l'Inserimento Modo **C** da tastiera.

Di fabbrica: Nessuna Operazione.

Modo D Come per il Modo **A** ma per l'Inserimento Modo **D** da tastiera.

Di fabbrica: Nessuna Operazione.

Codici e Chiavi: Chiavi

Questo gruppo di Opzioni è per impostare le Chiavi Digitali, come segue.

Etichetta Questa opzione è per inserire una descrizione significativa della chiave.

Chiave Abilitata Se questa opzione è abilitata la chiave può controllare il sistema. Se questa opzione è disabilitata la chiave non può controllare il sistema, tuttavia essa può ancora essere programmata dal Codice Utente Principale. Il Codice Utente Principale può cambiare lo stato di Attivazione delle Chiavi (anche tramite il Menu utente).

Solo Inserimento Se questa opzione è abilitata, la chiave potrà effettuare SOLO l'inserimento delle Aree su cui è abilitata.

Solo Disinserimento Se questa opzione è abilitata, la chiave potrà effettuare SOLO il disinserimento delle Aree su cui è abilitata.

Silenzia Uscite Se questa opzione è ABILITATA, la Chiave può tacitare le Uscite (Stop Allarmi).

Quando si avvicina la Chiave ad un Lettore:

- se ci sono Uscite attive per allarme o sabotaggio, esse saranno tacitate (forzate allo stato di riposo);
- se la Centrale è già in modalità Tacitazione, la Tacitazione sarà rimossa.

La Tacitazione è segnalata dal lampeggio veloce delle spie **verde** e **gialla** del Lettore.

 Se questa opzione è ABILITATA, tutte le altre opzioni sono bloccate e disabilitate, mentre l'opzione **Solo Disinserimento** è disabilitata, ovvero, una Chiave abilitata per la Tacitazione NON può eseguire le altre operazioni e viceversa.

 Se l'opzione **EN50131** del Lettore è abilitata, le Uscite si riattivano per un nuovo allarme o sabotaggio.

 La Tacitazione NON ha effetto sulle chiamate.

Chiave Ronda Se questa opzione è abilitata, la chiave potrà effettuare il Disinserimento oppure l'Inserimento durante il Tempo di Ronda. Inoltre, il Disinserimento di un'Area effettuato con una chiave con l'opzione **Ronda** abilitato, durerà al massimo per il **Tempo di Ronda** programmato per quell'Area, dopodiché l'Area sarà reinserita automaticamente.

Cancella Chiamate di Centrale Se questa opzione è abilitata, la Centrale può cancellare la telefonata corrente e tutte le chiamate in coda, causate da eventi di Centrale, quando la chiave viene riconosciuta.

Cancella Chiamate di Area Se questa opzione è abilitata, la Centrale può cancellare la telefonata corrente e tutte le chiamate in coda, causate da Eventi delle Aree su cui è abilitata la chiave, quando la chiave viene riconosciuta.

In AND Se questa opzione è ABILITATA, la Chiave può essere usata per disinserire le Aree con l'opzione **Chiavi/Codici in AND-Num** uguale a **2 Chiavi e/o Codici** o **3 Chiavi e/o Codici** (leggere "Codici/Chiavi in AND" nel par. "Aree").

Timer Se ad una Chiave viene associato un Timer, quella chiave potrà svolgere le funzioni per le quali è stata programmata, solo quando il Timer è acceso (vedere il gruppo di opzioni **Timers**).

Presente Se questa opzione è abilitata la chiave può essere programmata ed utilizzata per l'accesso al sistema. Molte applicazioni richiedono un minor numero di Chiavi. Questa opzione vi permetterà di abilitare solo il numero di chiavi, semplificando così il processo di programmazione, mentre viene incrementato il livello di sicurezza. Le chiavi che non sono **Presenti** possono essere considerate come inesistenti.

Aree Se disabilitata, la Chiave NON può gestire l'Area. Se ABILITATA, la Chiave può gestire l'Area.

Di fabbrica: abilitata SOLO l'Area n. 1.

Codici e Chiavi: Radiochiavi

Questo gruppo di Opzioni è per impostare le Radiochiavi, come segue.

Etichetta Questa opzione è per inserire una descrizione significativa della radiochiave.

Numero Seriale Dispositivo Wireless Inserire il Numero di Serie Elettronico (ESN, Electronic Serial Number). L'ESN permetterà alla centrale di identificare la Radiochiave nel Sistema. L'ESN è un numero a 6 cifre stampato su ogni Dispositivo via Radio; in questo numero possono anche essere presenti delle cifre esadecimali (A, B, C, D, E ed F) per ridurre i casi di Dispositivi via Radio con lo stesso ESN.

 *Alcuni dispositivi Via radio hanno l'ESN di 5 e 6 cifre, stampati sul retro. Con questa centrale usare soltanto l'ESN a 6 cifre*

Abilitato Se questa opzione è abilitata la Radiochiave può controllare il sistema. Se questa opzione è disabilitata la Radiochiave non può controllare il sistema, tuttavia essa può ancora essere programmata dal Codice Utente Principale. Il Codice Utente Principale può cambiare lo stato di Attivazione delle Radiochiavi (anche tramite il Menu utente).

Presenza Radiochiave Se questa opzione è abilitata la Radiochiave può essere programmata ed utilizzata per l'accesso al sistema. Questa opzione vi permetterà di abilitare solo il numero di Radiochiavi necessarie. Le Radiochiavi che non sono **Presenti** possono essere considerate come inesistenti.

Timer Se ad una Radiochiave viene associato un Timer, quella Radiochiave potrà svolgere le funzioni per le quali è stata programmata, solo quando il Timer è acceso (vedere gruppo di opzioni **Timers**).

Aree Se disabilitata, la Radiochiave NON può gestire l'Area.

Se ABILITATA, la Radiochiave può gestire l'Area.

Di fabbrica: abilitata SOLO l'Area n. 1.

Modo A Impostare le azioni sulle Aree quando la Radiochiave effettua l'Inserimento Tipo **A**:

- **Inserimento Totale**, l'Area si inserirà in Modo Totale;
- **Inserimento Parziale**, l'Area si inserirà in Modo Parziale;
- **Inserimento Parziale Ritardo 0**, l'Area si inserirà in Modo Parziale con ritardo zero;
- **Disinserimento**, l'Area si Disinserirà;
- **Nessuna operazione**, l'Area NON cambierà il suo stato.

Di fabbrica: Inserimento Parziale Area 1.

Modo B Come Modo **A** ma per l'Inserimento Modo **B** da Radiochiave.

Di fabbrica: Inserimento Parziale Ritardo 0 Area 1.

Inser. Automatico

Il Gruppo di opzioni **Inser. Automatico** è per l'impostazione dell'inserimento/disinserimento delle Aree ad orari specifici, come descritto di seguito. Per l'inserimento/disinserimento automatico di un Area, in un giorno specifico:

- abilitare uno dei **Programmi Giornalieri o Settimanali** spuntando l'opzione **Abilitato**;
- impostare gli orari per l'inserimento/disinserimento dell'Area durante il giorno, cliccando sul pulsante **Aree del Programma Giornaliero o Settimanale**;
- Applicare il **Programma Giornaliero o Settimanale** ai giorni richiesti, selezionandoli sul Calendario Perpetuo e cliccando sul pulsante **Applica**;
- cliccare sul pulsante **Abilita/Disabilita** per abilitare la Tabella Oraria sui giorni selezionati;
- abilitare l'Inserimento Automatico (tramite l'opzione **Abilita Autoinserimento** nelle **Opzioni di sistema > Generale** o tramite l'opzione **ON/OFF Autoinser** nel Menu Utente Principale della Tastiera).

 Al fine di garantire la conformità alle Norme EN50131-1 ed EN50131-3, se una zona è in allarme durante la procedura di autoinserimento, di fabbrica la centrale inibisce l'inserimento senza attivare nessun allarme e registra in memoria sia gli eventi avvenuti che le cause. La centrale inoltre notifica il mancato inserimento verso l'Avvisatore vocale: evento **Inserimento automatico rifiutato su Area abilitato**.

■ **Definizione Programmi Giornalieri o Settimanali**
Si possono impostare fino a 20 *Programmi*, come segue.

Questo è il numero del *Programma*. Ogni *Programma* è identificato dal suo numero (#) e da uno specifico colore. Il numero ed il colore sono utilizzati per identificare il *Programma* sul Calendario Perpetuo.

Titolo Inserire un nome significativo per il *Programma*.

Tipo Selezionare il tipo di *Programma*.

- **Giornaliero**: è applicato ai giorni scelti sul Calendario Perpetuo, indipendentemente dal giorno della settimana.
- **Settimanale**: è applicata ai giorni selezionati sul Calendario Perpetuo in base al giorno della settimana.

 Per impostare il Tipo Settimanale sono necessari sette *Programmi*, una per ogni giorno della settimana, quindi l'applicazione chiede la conferma per sovrascrivere i sei *Programmi* successivi a quello selezionato.

Modifica Cliccare sul pulsante **Aree** per modificare il relativo *Programma* tramite l'**Editor eventi relativi all'area**, come descritto nel relativo paragrafo.

 Il tasto **Aree** si attiva solo se si spunta la casella **Abilitato**.

Settimana/Giorno Questa colonna mostra il giorno della settimana a cui il *Programma* si riferisce: **LUN** (Lunedì); **MAR** (Martedì); **MER** (Mercoledì) **GIO** (Giovedì); **VEN** (Venerdì); **SAB** (Sabato); **DOM** (Domenica).

Abilitata Abilitare/Disabilitare il *Programma*.

- : Disabilitato.
- : Abilitato.

Applica Cliccare sul pulsante **Applica** per applicare il *Programma* ai giorni selezionati sul Calendario Perpetuo.

■ Editor eventi relativi all'area

Ogni *Programma* permette di impostare fino a 8 azioni per ogni Area.

Per ogni azione, si può impostare il tipo e l'orario in cui si deve verificare, come segue.

Azione Selezionare l'azione per l'Area:

- Inserimento Totale
- Inserimento Parziale
- Inserimento Parziale Ritardo 0
- Disinserimento
- Nessuna

Orario Impostare l'orario per l'azione selezionata.

■ Calendario Perpetuo

Il Calendario Perpetuo (tabella sulla destra della finestra) serve ad applicare i *Programmi* impostati ai giorni richiesti, come segue.

Selezionare i giorni richiesti quindi cliccare sul pulsante **Applica** per applicare il *Programma* corrispondente:

- per selezionare un intervallo discontinuo di giorni, tenere premuto il tasto **Ctrl** sulla tastiera, quindi cliccare sui giorni richiesti.
- per selezionare un intervallo continuo di giorni, cliccare sul primo giorno dell'intervallo, poi tenere premuto il tasto **Shift** sulla tastiera, quindi cliccare sull'ultimo giorno dell'intervallo.

Il colore ed il numero su un giorno indicano il *Programma* per quel giorno.

Spostando il puntatore del mouse su un giorno specifico, è possibile ottenere le seguenti informazioni:

- Il numero del *Programma* applicato a quel giorno;
- l'**Etichetta** del *Programma* applicato a quel giorno
- il mese del giorno selezionato;
- il numero del giorno selezionato;
- il giorno della settimana per l'anno corrente e per l'anno successivo.

Seleziona Area Serve a vedere evidenziati sul calendario perpetuo quei giorni in cui l'area scelta ha degli eventi programmati.

- **Tutte le aree**: il Calendario Perpetuo mostra i *Programmi* per tutte le aree.
- **Area n. Etc. Area**: il Calendario Perpetuo mostra i *Programmi* per l'area selezionata.

Abilita/Disabilita Questo pulsante permette di abilitare/disabilitare l'inserimento automatico in giorni specifici. Selezionare i giorni desiderati sul Calendario Perpetuo quindi selezionare il pulsante **Abilita/Disabilita** per cambiare lo stato dell'inserimento automatico:

- lo sfondo grigio indica che l'inserimento automatico è disabilitato;
- lo sfondo colorato indica che l'inserimento automatico è abilitato.

Timer

Il gruppo di opzioni **Timers** è per impostare i Timer, come segue.

■ Definizione Programmi Giornalieri o Settimanali

La definizione dei *Programmi* funziona come quella del gruppo di opzioni **Inser. Automatico** a parte le seguenti eccezioni.

Modifica Cliccare sul pulsante **Timer** per impostare il relativo *Programma* tramite la tabella **Definisci gli Orari per lo Scenario**, come descritto nel seguente paragrafo.

■ Definisci gli Orari per lo Scenario

Ogni *Programma* permette di impostare fino a 4 orari per l'attivazione e fino a 4 orari per la disattivazione di ogni Timer, come segue.

On Impostare l'orario per l'attivazione del Timer.

Off Impostare l'orario per la disattivazione del Timer.

 *Per far sì che un timer attivo prima della mezzanotte, resti attivo anche dopo la mezzanotte, esso va programmato così:
Lasciare vuoto il campo "Off" seguente l'ultima attivazione della giornata.
Impostare a 00:00 la prima attivazione (On) della giornata successiva.*

 **On 1** deve essere impostato con **Off 1**, **On 2** con **Off 2**, ecc: non sono consentite altre combinazioni.

■ Calendario Perpetuo

Il Calendario Perpetuo funziona come quello del gruppo di opzioni **Inser. Automatico** a parte le seguenti eccezioni.

Seleziona Timer Stessa procedura di **Seleziona Area** del gruppo di opzioni **Inser. Automatico**.

Abilita/Disabilita Stessa procedura del gruppo di opzioni **Inser. Automatico**.

GSM

Il gruppo di opzioni **GSM** è per l'impostazione del Modulo GSM come descritto di seguito.

 *Ogni volta che si invia alla Centrale un'opzione di questo gruppo, le Tastiere sono bloccate per il tempo necessario alla Centrale a programmare il Modulo GSM.*

Presente Se questa opzione è abilitata è possibile impostare le opzioni relative al Modulo GSM.

Di fabbrica: disabilitata.

 *La Centrale può usare il Modulo GSM SOLO se questa opzione è abilitata.*

Se questa opzione è abilitata e la Centrale non riesce a comunicare con il Modulo GSM per 30 secondi, si verifica l'evento **GSM Assente**: l'evento termina quando la Centrale riesce a comunicare con il Modulo GSM.

Abilitato Se questa opzione è disabilitata è possibile inviare/caricare le opzioni relative al Modulo GSM (manutenzione).

Di fabbrica: disabilitata.

 *Il Modulo GSM può essere abilitato/disabilitato anche da Menu Installatore e da Menu Utente.*

Black List Se questa opzione è abilitata, il Comunicatore GSM accetterà SOLO le chiamate provenienti dai numeri della Rubrica che hanno l'opzione **White List** abilitata.

Numero di Telefono SIM Inserire il numero telefonico della scheda SIM inserita nel Modulo GSM (massimo 16 cifre).

Volume Altoparlante Impostare il volume dell'altoparlante del Comunicatore GSM: questa opzione determina l'intensità dei segnali che entrano nel Modulo GSM.

Volume Microfono Impostare il volume del microfono del Comunicatore GSM: questa opzione determina l'intensità dei segnali che escono dal Modulo GSM.

 *Un volume elevato del microfono potrebbe corrompere i toni DTMF generati dalla Centrale, rendendoli irriconoscibili.*

SMS Mancata Comunicazione Modulo GSM-Centrale

Questa opzione, insieme all'opzione **Numero Tel. SMS di Guasto**, permette al Modulo GSM di inviare autonomamente un messaggio SMS quando non riesce a comunicare con la Scheda Madre.

Inserire il messaggio che deve essere inviato, ai numeri telefonici selezionati nell'opzione **Numero Tel. SMS di Guasto**, quando il Modulo GSM NON riesce a comunicare con la Scheda Madre.

Valori validi: fino a 255 caratteri.

Di Fabbrica: vuoto.

Numero Tel. SMS di Guasto Selezionare i Numeri Telefonici della Rubrica ai quali deve essere inviato il messaggio inserito nell'opzione **SMS Mancata Comunicazione Modulo GSM-Centrale**.

■ Controllo Credito Residuo

 *A discrezione del singolo operatore di Rete GSM, il servizio di gestione credito delle SIM CARD prepagate può essere sospeso.*

Tramite questa sezione è possibile inviare periodicamente al primo numero in rubrica un SMS contenente le informazioni fornite dall'operatore sul credito residuo. Programmare le seguenti opzioni per una corretta richiesta del credito residuo in base al tipo di operatore in uso.

Richiesta Tipo Scegliere il tipo di richiesta: **SMS, Chiamata, Comando di Servizio**.

Numero Richiesta Inserire il numero telefonico da chiamare o al quale mandare un SMS per richiedere l'informazione del credito residuo.

Messaggio per Credito Residuo Inserire la stringa utilizzata sia per l'invio di SMS che per richieste tramite comando di rete: nella tabella seguente i valori delle opzioni elencate sopra per alcuni operatori italiani.

Opzioni	Vodafone	Wind	TIM
Richiesta Tipo	Chiamata	Comando di Servizio	SMS
Numero Richiesta	404		40916
Messaggio per Credito Residuo		*123#	PRE CRE SIN

Intervallo Richiesta Impostare l'intervallo per l'invio di un SMS Periodico con le informazioni sul credito residuo (se gestito dall'operatore telefonico).

- **Giorni:** valori ammessi da 0 a 365.
- **Ore:** valori ammessi da 0 a 23.

■ App/BOSS Comunicazioni Dati

Questo sottogruppo è per l'impostazione della connessione GPRS per la gestione della centrale tramite l'App ASSOLUTA e per la Teleassistenza tramite BOSS.

App/BOSS APN Inserire l'APN (Access Point Name – Nome Punto di Accesso) fornito dall'operatore che eroga il servizio GPRS.

Di Fabbrica: nessuno.

 *Inserire l'APN corretto per i servizi WAP/GPRS altrimenti alcune funzionalità potrebbero essere limitate (per maggiori informazioni rivolgersi all'operatore del centro servizi).*

 *L'App/BOSS APN è uguale all'APN Ricevitore Primario.*

App/BOSS Nome Utente Se richiesto, inserire il Nome Utente fornito dall'operatore che eroga il servizio GPRS.

Di Fabbrica: nessuno.

 *L'App/BOSS Nome Utente è uguale al Nome Utente Ricevitore Primario.*

App/BOSS Password Se richiesto, inserire la password fornita dall'operatore che eroga il servizio GPRS.

Di Fabbrica: nessuna.

 *L'App/BOSS Password è uguale alla Password Ricevitore Primario.*

■ Cellular

Questo sottogruppo è per l'impostazione della connessione GPRS per la Televigilanza con i ricevitori Sur-Gard SYSTEM I / II / III.

 *Al fine di garantire la conformità alle Norme EN50131 Grado 3, usare SOLO il Modulo IP ABS-IP per la notifica degli allarmi: il Modulo GSM/GPRS ABS-GSM NON può essere usato.*

 *Considerati i possibili ritardi di trasmissione su GPRS, dipendenti dalle attività del gestore di rete, si consiglia di programmare un numero di tentativi di chiamata il più alto possibile, e prevedere eventualmente un numero telefonico di riserva che trasmetta gli allarmi via GSM anziché via GPRS.*

 *Se si intende usare un solo ricevitore devono essere programmate le opzioni relative al ricevitore primario.*

DNIS Inserire il numero DNIS (Dialed Number Identification Service – Servizio Identificazione del Chiamante), se richiesto.

Di Fabbrica: nessuno.

Codice Cliente per Fibro Inserire il Codice Cliente per il protocollo Fibro¹³: chiedere alla Centrale di Vigilanza.

Di Fabbrica: 0000FFFFFF.

 *Assicurarsi di assegnare un Codice Cliente diverso ad ogni Centrale che trasmette eventi allo stesso Ricevitore.*

Modalità Funzionamento Ricevitore Selezionare il modo di funzionamento dei ricevitori:

- **Primario e Secondario**, il Ricevitore Secondario sarà usato solo quando fallisce la comunicazione sul Ricevitore Primario;
- **Ridondante**, gli eventi saranno inviati, contemporaneamente, al Ricevitore Primario e al Ricevitore Secondario.

Di Fabbrica: Primario e Secondario.

 *Se si seleziona Ridondante, l'APN 2, l'APN 2 Nome Utente e l'APN 2 Password NON sono modificabili e sono copiati rispettivamente dall'APN Ricevitore Primario, dal Nome Utente Ricevitore Primario e dalla Password Ricevitore Primario.*

¹³ Per la trasmissione degli eventi a ricevitori IP, i protocolli Contact ID e SIA sono incapsulati nel protocollo Fibro e questo protocollo richiede un suo Codice Cliente per l'identificazione dell'impianto che trasmette gli eventi.

Codice Cliente Inserire il Codice Cliente per i protocolli Contact ID e SIA: chiedere alla Centrale di Vigilanza.

Di Fabbrica: 0000.

Protocollo di Comunicazione Selezionare il Protocollo di Comunicazione indicato dalla Centrale di Vigilanza:

➤ **SIA su Fibro;**

➤ **Contact ID su Fibro.**

Di Fabbrica: Contact ID su Fibro.

Codice SIA per Evento Centrale Persa Inserire il Codice Evento SIA che deve essere inviato quando il Modulo GSM non riesce a comunicare con la Centrale.

Di Fabbrica: 00.

Codice CID per Evento Centrale Persa Inserire il Codice Evento Contact ID che deve essere inviato quando il Modulo GSM non riesce a comunicare con la Centrale.

Di Fabbrica: 000.

Ritardo per Notifica Guasto Rete GSM Impostare per quanto tempo la rete GSM deve essere guasta prima che si verifichi l'evento **Rete GSM Guasta** e venga segnalato il guasto **Rete GSM**. Se la rete GSM si ripristina prima dello scadere del tempo programmato, l'evento NON si verifica e il guasto NON è segnalato. L'evento **Rete GSM Guasta** è comunque memorizzato nel Registro Eventi.

Valori Validi: da 0 (ritardo disabilitato) a 255 minuti.

Di Fabbrica: 0.

Ritardo per Notifica Guasto Rete GPRS Impostare per quanto tempo la rete GPRS deve essere guasta prima che si verifichi l'evento **GSM - Guasto Rete Cellulare** e venga segnalato il guasto **Rete GPRS**. Se la rete GPRS si ripristina prima dello scadere del tempo programmato, l'evento NON si verifica e il guasto NON è segnalato. L'evento **Rete Dati Persa** è comunque memorizzato nel Registro Eventi.

Valori Validi: da 0 (ritardo disabilitato) a 255 minuti.

Di Fabbrica: 0.

Ricevitore 1 Indirizzo IP (Ricevitore 2 Indirizzo IP)

Inserire l'Indirizzo IP del Ricevitore Primario (Secondario) fornito dalla Centrale di Vigilanza.

Di Fabbrica: 0.0.0.0.

☞ *Il Ricevitore 2 Indirizzo IP è bloccato finché non si inserisce l'APN Ricevitore Primario.*

Ricevitore 1 Porta Remota (Ricevitore 2 Porta Remota)

Inserire il numero della Porta del Ricevitore Primario (Secondario) fornito dalla Centrale di Vigilanza.

Di Fabbrica: 3061.

☞ *La Ricevitore 2 Porta Remota è bloccata finché non si inserisce l'APN Ricevitore Primario.*

APN Ricevitore Primario (APN 2) Inserire l'APN (Access Point Name – Nome Punto di Accesso) per il Ricevitore Primario (Secondario) fornito dall'operatore che eroga il servizio GPRS.

Di Fabbrica: nessuno.

☞ *Inserire l'APN corretto per i servizi WAP/GPRS altrimenti alcune funzionalità potrebbero essere limitate (per maggiori informazioni rivolgersi all'operatore del centro servizi).*

☞ *L'APN Ricevitore Primario è uguale all'App/BOSS APN.*

☞ *L'APN 2 è bloccato finché non si inserisce l'APN Ricevitore Primario.*

Nome Utente Ricevitore Primario (APN 2 Nome Utente)

Se richiesto, inserire il Nome Utente per il ricevitore Primario (Secondario) fornito dall'operatore che eroga il servizio GPRS.

Di Fabbrica: nessuno.

☞ *Il Nome Utente Ricevitore Primario è uguale all'App/BOSS Nome Utente.*

☞ *L'APN 2 Nome Utente è bloccato finché non si inserisce l'APN Ricevitore Primario.*

Password Ricevitore Primario (APN 2 Password)

Se richiesto, inserire la password per il ricevitore Primario (Secondario) fornita dall'operatore che eroga il servizio GPRS.

Di Fabbrica: nessuna.

☞ *La Password Ricevitore Primario è uguale all'App/BOSS Password.*

☞ *L'APN 2 Password è bloccata finché non si inserisce l'APN Ricevitore Primario.*

Supervisione 1 Abilitata (Supervisione 2 Abilitata)

Se abilitata, il Modulo GSM invia periodicamente un Evento di Supervisione alla Centrale di Vigilanza e se non riceve una risposta genera l'evento **Sistema > Ricevitore GSM 1 Perso (Ricevitore GSM 2 Perso)**.

Di Fabbrica: disabilitata.

☞ *L'opzione Supervisione 1 Abilitata (Supervisione 2 Abilitata) è bloccata finché non si inserisce l'APN Ricevitore Primario (APN 2).*

Tempo di Supervisione 1 / Tempo di Supervisione 2

Inserire l'intervallo tra un Evento di Supervisione e il successivo.

Valori Validi: da 60 a 65.535 secondi.

Di Fabbrica: 60 secondi.

☞ *L'opzione Tempo di Supervisione 1 (Tempo di Supervisione 2) è bloccata finché non si inserisce l'APN Ricevitore Primario (APN 2).*

■ **Disabilitazione trasmissione eventi ai ricevitori**

Per disabilitare la trasmissione degli eventi a un ricevitore:

- impostare 0.0.0.0 per l'indirizzo IP, oppure
- impostare 0 per la porta remota, oppure
- impostare un APN vuoto.

☞ *L'ultima soluzione è consigliata SOLO per disabilitare il Ricevitore Secondario poiché l'APN del Ricevitore Primario è lo stesso usato dall'APP/BOSS su GPRS.*

IP

Il gruppo di opzioni **IP** è per l'impostazione del Modulo IP come descritto di seguito.

☞ Ogni volta che si invia alla Centrale un'opzione di questo gruppo, le Tastiere sono bloccate per il tempo necessario alla Centrale a programmare il Modulo IP.

Presente Se questa opzione è abilitata è possibile impostare le opzioni relative al Modulo IP.

Di fabbrica: disabilitata.

☞ La Centrale può usare il Modulo IP SOLO se questa opzione è abilitata.

☞ Questa opzione è abilitata automaticamente se la centrale è alimentata con il Modulo IP già installato sul suo connettore.

Se questa opzione è abilitata e la Centrale non riesce a comunicare con il Modulo IP per 30 secondi, si verifica l'evento **IP Absence**: l'evento termina quando la Centrale riesce a comunicare con il Modulo IP.

Abilitato Se questa opzione è disabilitata è possibile inviare/caricare le opzioni relative al Modulo IP (manutenzione).

Di fabbrica: disabilitata.

☞ Il Modulo IP può essere abilitato/disabilitato anche da Menu Installatore e da Menu Utente.

Otteni un Indirizzo IP Automaticamente Se questa opzione è ABILITATA sarà il server o router, al quale il Modulo IP è collegato, a fornire al Modulo IP le informazioni necessarie per il collegamento alla sottorete di cui fa parte: **Indirizzo IP**, **Maschera di Sottorete**, **Gateway Predefinito**, **Indirizzo Server DNS**.

Se questa opzione è disabilitata le opzioni di collegamento dovranno essere impostate manualmente come descritto nei paragrafi seguenti.

Di fabbrica: abilitata.

Indirizzo IP Digitare l'Indirizzo IP¹⁴ che si vuole assegnare al Modulo IP: l'amministratore della rete vi fornirà questa informazione.

Di Fabbrica: 192.168.0.101.

☞ Questa opzione è bloccata se l'opzione **Otteni un Indirizzo IP Automaticamente** è abilitata.

14 Un **indirizzo IP** (dall'inglese **Internet Protocol address**) è un'etichetta numerica che identifica univocamente un dispositivo (**host**) collegato a una **rete informatica** che utilizza l'**Internet Protocol** come protocollo di comunicazione. Un indirizzo IP assolve essenzialmente a due funzioni principali: identificare un dispositivo sulla rete e di conseguenza fornirne il percorso per la sua raggiungibilità da un altro dispositivo di rete.

15 La **maschera di sottorete** indica il metodo utilizzato per definire il range di appartenenza di un host all'interno di una sottorete IP al fine di ridurre il traffico di rete e facilitare la ricerca e il raggiungimento di un determinato host con relativo indirizzo IP della stessa

16 Un **gateway** è un dispositivo di rete il cui scopo principale è quello di veicolare i pacchetti di rete all'esterno di una rete locale (LAN); il dispositivo hardware che porterà a termine questo compito è tipicamente un router.

17 Il **sistema dei nomi a dominio**, in inglese **Domain Name System** (spesso indicato con l'acronimo **DNS**), è un sistema utilizzato per la risoluzione di nomi dei dispositivi (in inglese **host**) in indirizzi IP e viceversa.

18 Per la trasmissione degli eventi a ricevitori IP, i protocolli **Contact ID** e **SIA** sono incapsulati nel protocollo **Fibro** e questo protocollo richiede un suo Codice Cliente per l'identificazione dell'impianto che trasmette gli eventi.

Maschera di Sottorete Digitare la Maschera di Sottorete¹⁵ per la sottorete locale: l'amministratore della rete vi fornirà questa informazione.

Di fabbrica: 255.255.255.0.

☞ Questa opzione è bloccata se l'opzione **Otteni un Indirizzo IP Automaticamente** è abilitata.

Gateway Predefinito Digitare l'indirizzo IP del Gateway¹⁶ locale che sarà usato dal Modulo IP per collegarsi ad un PC esterno alla rete LAN (Internet): l'amministratore della rete vi fornirà questa informazione.

Di fabbrica: 192.168.0.1.

☞ Questa opzione è bloccata se l'opzione **Otteni un Indirizzo IP Automaticamente** è abilitata.

Indirizzo server DNS Digitare l'indirizzo IP del server DNS¹⁷: l'amministratore della rete vi fornirà questa informazione.

Di fabbrica: 8.8.8.8 (google).

☞ Questa opzione è bloccata se l'opzione **Otteni un Indirizzo IP Automaticamente** è abilitata.

Velocità Ethernet Selezionare la velocità dell'interfaccia Ethernet del Modulo IP:

- **Automatica** (impostazione di fabbrica);
- **10 Mbps, Bidirezionale Alternato;**
- **100 Mbps, Bidirezionale Alternato;**
- **10 Mbps, Bidirezionale Simultaneo;**
- **100 Mbps, Bidirezionale Simultaneo.**

Codice Cliente per Fibro Inserire il Codice Cliente per il protocollo Fibro¹⁸: chiedere alla Centrale di Vigilanza.

Di Fabbrica: 0000FFFFFF.

☞ Assicurarsi di assegnare un Codice Cliente diverso ad ogni Centrale che trasmette eventi allo stesso Ricevitore.

Modalità Funzionamento Ricevitore Selezionare il modo di funzionamento dei ricevitori:

- **Primario e Secondario** (impostazione di fabbrica), il Ricevitore Secondario sarà usato solo quando fallisce la comunicazione sul Ricevitore Primario;
- **Ridondante**, gli eventi saranno inviati, contemporaneamente, al Ricevitore Primario e al Ricevitore Secondario.

☞ Se si intende usare un solo ricevitore devono essere programmate le opzioni relative al ricevitore primario.

Codice Cliente Inserire il Codice Cliente per i protocolli Contact ID e SIA: chiedere alla Centrale di Vigilanza.

Di Fabbrica: 0000.

Protocollo di Comunicazione Selezionare il Protocollo di Comunicazione indicato dalla Centrale di Vigilanza:

- **SIA su Fibro;**
- **Contact ID su Fibro.**

Di Fabbrica: Contact ID su Fibro.

Codice SIA per Evento Centrale Persa Inserire il Codice Evento SIA che deve essere inviato quando il Modulo IP non riesce a comunicare con la Centrale.

Di Fabbrica: 00.

Codice CID per Evento Centrale Persa Inserire il Codice Evento Contact ID che deve essere inviato quando il Modulo IP non riesce a comunicare con la Centrale.

Di Fabbrica: 000.

Chiave Crittografica Digitare la chiave per cifrare e decifrare i pacchetti scambiati con i ricevitori: questa informazione è fornita dalla Centrale di Vigilanza.

Per disabilitare la crittografia digitare tutti 0 (zero).

 *Al fine di garantire la conformità alle Norme EN50131 Grado 3, la Chiave Crittografica deve essere cambiata periodicamente dagli operatori della Centrale di Vigilanza, tramite uno strumento che generi delle chiavi casuali e univoche per ogni cliente. L'applicazione BOSS e quella del ricevitore Sur-Gard devono essere usate per la programmazione delle Chiavi Crittografiche di ogni cliente.*

Valori Validi: 32 caratteri esadecimale.

Di Fabbrica: tutti 0 (la Chiave Crittografica non è usata).

Ricevitore 1 Indirizzo IP (Ricevitore 2 Indirizzo IP)

Inserire l'Indirizzo IP del Ricevitore Primario (Secondario) fornito dalla Centrale di Vigilanza.

Di Fabbrica: 0.0.0.0.

 *L'opzione **Ricevitore 2 Indirizzo IP** è bloccata finché non si inserisce un **Ricevitore 1 Indirizzo IP** valido.*

Ricevitore 1 Porta Remota (Ricevitore 2 Porta Remota)

Inserire il numero della Porta del Ricevitore Primario (Secondario) fornito dalla Centrale di Vigilanza.

Di Fabbrica: 3061.

 *L'opzione **Ricevitore 2 Porta Remota** è bloccata finché non si inserisce un **Ricevitore 1 Indirizzo IP** valido.*

Supervisione 1 Abilitata (Supervisione 2 Abilitata)

Se abilitata, il Modulo IP invia periodicamente un Evento di Supervisione alla Centrale di Vigilanza e, se non riceve una risposta, genera l'evento **Sistema > Ricevitore IP 1 Perso (Ricevitore IP 2 Perso)**.

Di Fabbrica: disabilitata.

 *L'opzione **Supervisione 2 Abilitata** è bloccata finché non si inserisce un **Ricevitore 2 Indirizzo IP** valido.*

19 Il Modulo IP mette a disposizione una porta per l'integrazione con software sviluppato da terze parti, basato sul protocollo ITV2.

Tempo di Supervisione 1 (Tempo di Supervisione 2)

Inserire l'intervallo tra un Evento di Supervisione e il successivo.

Valori Validi: da 60 a 65.535 secondi.

Di Fabbrica: 60 secondi.

 *L'opzione **Tempo di Supervisione 2** è bloccata finché non si inserisce un **Ricevitore 2 Indirizzo IP** valido.*

 *Al fine di garantire la conformità alla Norma EN50136-2-1, l'opzione **Supervisione 1 Abilitata (Supervisione 2 Abilitata)** deve essere ABILITATA e il **Tempo di Supervisione 1 (Tempo di Supervisione 2)** NON deve essere superiore a 180 s.*

Abilitato DNS Dinamico Se questa opzione è abilitata è possibile raggiungere il router della Centrale all'indirizzo **<Numero di Serie>.assoluta.info**: leggere "OPERAZIONI DA TASTIERA > 3.2) Visualizzare la Versione Firmware" per conoscere il Numero di Serie della Centrale.

Server Assoluta Abilitare questa opzione per supportare:

- la Teleassistenza via Internet (vedere "Inviare/Caricare le Opzioni > Collegamento via Internet (IP remoto)");
- la notifica degli eventi via e-mail (vedere "Azioni Smart > E-mail");
- la notifica degli eventi alla app ASSOLUTA (vedere "Azioni Smart > Notifica APP");
- la connessione della app ASSOLUTA alla Centrale.

Di Fabbrica: abilitata.

Nome Server Assoluta Questa è un'opzione di sola lettura che mostra il nome del Server Assoluta.

Porta Locale Ingresso BOSS Inserire il numero della porta usata dal Modulo IP per rispondere alle richieste del BOSS (vedere "Inviare/Caricare le Opzioni > Collegamento via Internet (IP remoto)").

Valori Validi: da 0 a 65535

Di Fabbrica: 3062.

Porta Ingresso Integrazione Sistema Inserire il numero della porta usata per l'integrazione di ASSOLUTA in software di terze parti¹⁹.

Valori Validi: da 0 a 65535.

Di Fabbrica: 3064.

Chiave Criptaggio Integrazione Sistema Inserire una chiave di criptaggio se si vogliono criptare i pacchetti che transitano sulla porta per l'integrazione di ASSOLUTA in software di terze parti. Inserire tutti zero se non si vuole usare la chiave di criptaggio.

Valori Validi: 32 caratteri esadecimale.

Di Fabbrica: tutti zero (disabilitata).

Messaggi SMS

Questo gruppo di opzioni è per l'impostazione dei Messaggi SMS, come descritto di seguito.

Etichetta Assegnare un'etichetta significativa al messaggio: questa informazione non è memorizzata nella centrale, per questo l'icona per inviare l'opzione NON cambia aspetto quando viene modificata.

Messaggio Inserire il messaggio desiderato.

Inviare/Caricare le Opzioni

Una volta impostate le opzioni di funzionamento, queste devono essere inviate alla centrale, come descritto in questo paragrafo.

Per Inviare/Caricare le opzioni è necessario:

- disinserire tutte le Aree;
- uscire dal Menu Installatore;
- inserire il PIN Installatore quando richiesto (di fabbrica **0104** o **00104** per le Centrali Grado 3);
- collegare la Centrale al PC sul quale è installato il BOSS.

È possibile anche inviare/caricare le opzioni tramite una chiave USB come descritto in "OPERAZIONI DA TASTIERA > 2.6) Caricare/Inviare Opzioni da chiave USB".

■ Collegamento della Centrale al PC

È possibile collegare la Centrale al PC:

- localmente, tramite la porta seriale **RS232**;
- localmente, tramite la porta seriale **USB**;
- localmente, tramite rete LAN (richiede il Modulo IP);
- da remoto, tramite Internet, via GPRS (richiede il Modulo GSM);
- da remoto, tramite Internet, via IP (richiede il Modulo IP).

Al fine di garantire la conformità alle Norme EN50131 Grado 3, usare SOLO il Modulo IP **ABS-IP** per inviare/caricare le opzioni da remoto: il Modulo GSM/GPRS **ABS-GSM** NON può essere usato.

Collegamento tramite la Porta seriale RS232

1. Collegare la porta seriale RS232 della Centrale (**10, PC-LINK**) ad una porta seriale RS232 libera del PC, tramite il cavo **PC-LINK** (opzionale), come mostrato in Figura 27.
2. Selezionare la porta seriale del PC usata per il collegamento con la Centrale, come segue:
 - selezionare **Gestione Connessioni** dal menu **Strumenti**;
 - selezionare il collegamento **PCLINK - COM1**;
 - selezionare la porta seriale del PC dove la Centrale è collegata, dall'elenco a discesa **Porta**;
 - cliccare su **OK**.

Collegamento tramite la Porta seriale USB

1. Collegare la porta seriale USB della Centrale (**22**) ad una porta seriale USB libera del PC, tramite il cavo **USB-5M** (opzionale) o un cavo USB equivalente.
2. Selezionare la porta seriale del PC usata per il collegamento con la Centrale, come segue:
 - selezionare **Gestione Connessioni** dal menu **Strumenti**;
 - selezionare il collegamento **PCLINK - COM1**;
 - selezionare la porta seriale del PC dove è collegata la Centrale, dall'elenco a discesa **Porta**;
 - cliccare **OK**.







Figura 27 Collegamento PC-Link.

Collegamento via Internet (GPRS) Per impostare il collegamento via Internet (GPRS), procedere come descritto di seguito.

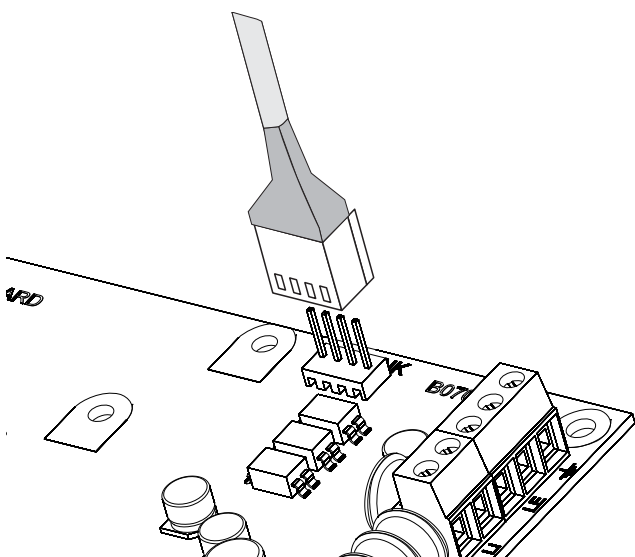
1. Selezionare le proprietà dell'impianto (tasto destro sul nome dell'impianto, quindi **Proprietà**).
2. Selezionare il tipo di centrale (per esempio, Absoluta 104 v3.5) da **Centrali/Moduli**.
3. Inserire il PIN Installatore nell'opzione **Codice Installatore** (di fabbrica **0104** o **00104** per le Centrali Grado 3).
4. Selezionare **Modulo Absoluta** dal menu **Modulo** quindi premere **Aggiungi**.
5. Selezionare **Modulo Absoluta** da **Centrali/Moduli** > <Tipo Centrale>²⁰ quindi selezionare **GPRS** dal menu **Tipo di connessione** e premere **Aggiungi**.
6. Selezionare **GPRS**²¹ da **Modulo Absoluta** quindi inserire il numero di telefono del Modulo GSM nel campo **Numero Telefono Centrale**, selezionare l'**Attesa Connessione**²² desiderata e premere **Salva**.
7. Selezionare di nuovo le proprietà dell'impianto (tasto destro sul nome dell'impianto, quindi **Proprietà**).
8. Selezionare **Modulo Absoluta** da **Centrali/Moduli** > <Tipo Centrale> quindi inserire il **Numero Seriale**²³ della Centrale e premere **Salva**.
10. Aprire l'impianto e selezionare **Invia Tutto** , **Carica Tutto**  o **Invia/Carica Selezione** .
11. Selezionare **GPRS** dal menu **Tipo di connessione** quindi premere **OK**.
12. Inserire l'indirizzo IP pubblico del router al quale è collegato il PC nell'opzione **Indirizzo IP pubblico** e selezionare la porta per accedere a BOSS (**Porta BOSS Esterna**): chiedere all'amministratore di rete o vedere le istruzioni del router).
13. Se è la prima installazione, premere **APN Settings** e impostare **APN Name**, **User Name** e **Password** per i servizi GPRS (chiedere all'operatore del servizio GPRS).

 *Inserire il corretto APN per servizi WAP/GPRS altrimenti alcune funzionalità potrebbero essere limitate.*

14. Preparare un messaggio SMS come indicato nella finestra **Genera SMS** quindi premere **OK**.

²⁰ <Tipo Centrale> può essere **Absoluta 16 v3.5**, **Absoluta 42 v3.5** o **Absoluta 104 v3.5**.

²¹ Quando si preme **Salva**, **GPRS** è sostituito dal numero inserito in **Numero Telefono Centrale**.

²² L'**Attesa Connessione** è il tempo che la Centrale resta in attesa dell'SMS di configurazione.

²³ Leggere "OPERAZIONI DA TASTIERA > 3.2) Visualizzare la Versione Firmware" per conoscere il Numero Seriale della Centrale.

²⁴ Vedere **Indirizzo IP** e **Porta Ingresso BOSS Locale** del Gruppo di Opzioni **IP**.

15. Inviare l'SMS al numero del Modulo GSM della Centrale, prima che sia trascorso il tempo di **Attesa Connessione** (vedere passo n. 6).

Dopo aver ricevuto il messaggio SMS, se corretto, la Centrale avvia una connessione remota via GPRS con l'applicazione BOSS: a questo punto si possono inviare/caricare le opzioni, come descritto nel par. "Come Inviare/Caricare le Opzioni", e gestire la Centrale tramite la pagina **Stato**.

 *Sul router, al quale è collegato il PC del BOSS, deve essere impostato il port forwarding dalla **Porta BOSS Esterna** (di fabbrica **51004**) alla porta **51004** (la Porta BOSS Interna, NON modificabile): chiedere all'amministratore di rete o vedere le istruzioni del router.*

Collegamento via LAN (IP) Per impostare il collegamento via LAN (IP), procedere come descritto di seguito (vedere "APPENDICE > Connessione via IP" per maggiori informazioni).

1. Selezionare le proprietà dell'impianto (tasto destro sul nome dell'impianto, quindi **Proprietà**).
2. Selezionare il tipo di centrale (per esempio, Absoluta 104 v3.5) da **Centrali/Moduli**.
3. Inserire il PIN Installatore nell'opzione **Codice Installatore** (di fabbrica **0104** o **00104** per le Centrali Grado 3).
4. Selezionare **Modulo Absoluta** dal menu **Modulo** quindi premere **Aggiungi**.
5. Selezionare **Modulo Absoluta** da **Centrali/Moduli** > <Tipo Centrale> quindi selezionare **IP** dal menu **Tipo di connessione** e premere **Aggiungi**.
6. Selezionare **IP** da **Modulo Absoluta** quindi inserire l'Indirizzo IP e la Porta del Modulo IP²⁴, rispettivamente nelle opzioni **IP** (di fabbrica 192.168.0.101) e **Porta** (di fabbrica 3062) e premere **Salva**: a questo punto si possono inviare/caricare le opzioni come descritto nel par. "Come Inviare/Caricare le Opzioni" e gestire la Centrale tramite la pagina **Stato**.

Collegamento via Internet (IP remoto) Per impostare il collegamento via Internet (IP remoto), procedere come descritto di seguito (vedere "APPENDICE > Connessione via IP" per maggiori informazioni).

1. Selezionare le proprietà dell'impianto (tasto destro sul nome dell'impianto, quindi **Proprietà**).
2. Selezionare il tipo di centrale (per esempio, Assoluta 104 v3.5) da **Centrali/Moduli**.
3. Inserire il PIN Installatore nell'opzione **Codice Installatore** (di fabbrica **0104** o **00104** per le Centrali Grado 3).
4. Selezionare **Modulo Assoluta** dal menu **Modulo** quindi premere **Aggiungi**.
5. Selezionare **Modulo Assoluta** da **Centrali/Moduli** > <Tipo Centrale> quindi selezionare **IP (Da Remoto)** dal menu **Tipo di connessione** e premere **Aggiungi**.
6. Premere **Salva** se si vogliono lasciare le impostazioni di fabbrica²⁵ per la connessione via IP da remoto e andare al passo n. 8, altrimenti leggere il passo seguente.
7. Selezionare **IP (Da Remoto)** da **Modulo Assoluta** quindi selezionare il tempo che BOSS aspetta la richiesta di connessione dal Modulo IP (**Attesa Connessione**), inserire l'Indirizzo IP Pubblico del PC sul quale è installato BOSS²⁶ (**IP BOSS Pubblico**) e selezionare la porta per accedere a BOSS (**Porta BOSS Esterna**) quindi premere **Salva**.
8. Selezionare **Modulo Assoluta** da **Centrali/Moduli** > <Tipo Centrale> quindi inserire il **Numero Seriale** della Centrale e premere **Salva**: a questo punto si possono inviare/caricare le opzioni come descritto nel par. "Come Inviare/Caricare le Opzioni" e gestire la Centrale tramite la pagina **Stato**.

 *Sul router, al quale è collegato il PC del BOSS, deve essere impostato il port forwarding dalla **Porta BOSS Esterna** (di fabbrica **51004**) alla porta **51004** (la Porta BOSS Interna, NON modificabile): chiedere all'amministratore di rete o vedere le istruzioni del router.*

Note per il collegamento via Internet (GPRS e IP)

Per inviare/caricare le opzioni via Internet (GPRS e IP) :

- il PC sul quale è installato BOSS deve essere collegato ad Internet;
- Il PC deve avere un indirizzo IP pubblico e una porta pubblica per le connessioni in ingresso dell'applicazione BOSS;
- il firewall ed il router devono permettere sul PC la connessione della porta pubblica alla porta **51004** dell'applicazione BOSS.
- sulla Centrale deve essere installato il modulo GSM **ABS-GSM** (per la connessione via GPRS) e/o il Modulo IP **ABS-IP** (per la connessione via IP) e le loro opzioni devono essere impostate come descritto nei par. "ABS-GSM" e/o "ABS-IP";
- nel Modulo GSM deve essere inserita una scheda SIM e il credito della scheda deve essere sufficiente per i servizi GPRS.

²⁵Le impostazioni di fabbrica per la connessione via IP da remoto prevedono che il Server Assoluta passi al Modulo IP l'Indirizzo IP pubblico del PC sul quale è installato BOSS (opzione **Rileva Autom. IP ABILITATA**) e la **Porta BOSS Esterna** 51004





²⁶Leggere le istruzioni del sistema operativo per conoscere l'Indirizzo IP Pubblico del PC sul quale è installato il BOSS.



■ Come Inviare/Caricare le Opzioni

Una volta impostato il collegamento, si possono Inviare/Caricare le opzioni come descritto di seguito.

 **Inviare** è l'operazione che trasferisce i dati dal PC alla Centrale.



Caricare è l'operazione che trasferisce i dati dalla Centrale al PC.

1. Selezionare le opzioni da inviare/caricare, abilitando le relative icone per l'Invio/Caricamento () o andare al passo successivo per Inviare/Caricare TUTTE le opzioni (Invio/Caricamento Globale):
 - l'icona () significa che la relativa opzione non sarà né inviata né caricata;
 - l'icona blu () significa che la relativa opzione sarà caricata;
 - l'icona rossa () significa che la relativa opzione sarà inviata;

Si possono caricare/inviare TUTTE le opzioni di un gruppo selezionando le icone  / .

Si possono deselegionare TUTTE le opzioni di un gruppo selezionando l'icona  nella barra degli strumenti del Gruppo.

Si possono deselegionare TUTTE le opzioni di TUTTI i gruppi selezionando l'icona  della barra degli strumenti principale.

2. Selezionare l'icona  per iniziare il Caricamento/Invio delle opzioni selezionate o selezionare le icone  /  per Inviare/Caricare TUTTE le opzioni.

 *L'Invio Globale NON Invia i Messaggi Vocali, le Etichette dei Messaggi Vocali, i codici delle Chiavi e i PIN²⁷. Il Caricamento Globale NON carica i Messaggi Vocali, le Etichette dei Messaggi Vocali, i codici delle Chiavi, i PIN²⁶ e il Registro Eventi²⁸.*

L'applicazione mostra la finestra **Invia/Ricevi Opzioni Selezionate, Invio Globale o Carica Globale**.

3. Selezionare il **Tipo di Connessione**.
4. Assicurarsi che il **Codice Installatore** sia uguale al PIN Installatore della Centrale (di fabbrica: **0104**) e che l'**ID Centrale** sia corretto (vedere **Opzioni di Sistema > Generale > Codice Identificativo della Centrale**).
5. Selezionare **OK**.

²⁷ I PIN possono essere inviati/caricati se l'utente ha abilitato il Trasferimento PIN (v. "Chiavi e Codici: Utente").

²⁸ Il Registro Eventi è caricato se si abilita l'opzione **Registro Eventi** nella finestra **Carica Globale** e può essere caricato dalla pagina **Registro Eventi**.

OPERAZIONI DA TASTIERA

Si possono gestire le seguenti operazioni da qualsiasi tastiera (LCD o Touchscreen) connessa alla Centrale, in base al livello di accesso.

Operazioni	Liv. Installatore	Livello 4
Visualizzare gli Allarmi	Si	Si
Ripristinare gli Allarmi	Si	
Visualizzare i Sabotaggi	Si	Si
Ripristinare i Sabotaggi	Si	
Visualizzare i Guasti	Si	Si
Ripristinare i Guasti	Si	
Visualizzare le Esclusioni	Si	Si
Visualizzare lo Stato Aree	Si	
Visualizzare lo Stato del Sistema	Si	Si
1.1) Provare le Zone	Si	
1.2) Provare le Uscite	Si	
1.3) Modificare il PIN	Si	Si
1.4) Aggiornare il Firmware da chiave USB		Si
1.6) Modificare la lingua della Tastiera LCD	Si	
1.7) Abilitare il Livello 4	Si	
1.8) Cancellare Guasti e Sabotaggi	Si	
1.9) Programmare le Opzioni	Si	
2.1) Registrare i Messaggi Vocali	Si	
2.2) Registrare i Dispositivi BPI	Si	
2.3) Registrare i Dispositivi Via Radio	Si	
2.4) Registrare le Chiavi	Si	
2.5) Caricare/Inviare Mess. da chiave USB	Si	
2.6) Caricare/Inviare Opzioni da chiave USB	Si	
2.7) Ripristinare le Opzioni di Fabbrica	Si	
2.8) Programmare il Comunicatore Telefonico	Si	
2.9) Disabilitare/Abilitare le Chiavi	Si	
3.1) Visualizzare il Registro	Si	
3.2) Visualizzare la Versione Firmware	Si	Si
3.3) Visualizzare Stato Zone e Zone Escluse	Si	
3.4) Visualizzare Stato Modulo GSM	Si	
3.5) Visualizzare Stato Modulo IP	Si	

Il numero prima della parentesi è per l'accesso diretto alla relativa opzione, come indicato più avanti.

In questo capitolo si fa riferimento alla Tastiera LCD: le operazioni sulla Tastiera Touchscreen sono le stesse, salvo indicazioni diverse.

Si hanno i seguenti due livelli di accesso.

- Il **livello Installatore** può eseguire tutte le operazioni elencate nella precedente tabella, tranne per "l'Aggiornamento della versione firmware con chiave USB". Il **livello Installatore** è dedicato all'Installatore del Sistema.
- Il **livello 4** può soltanto visualizzare le informazioni del Sistema (allarmi, sabotaggi, guasti, esclusioni, stato e versione firmware) e può gestire l'"Aggiornamento firmware con chiave USB": il livello 4 è dedicato soltanto al personale qualificato del Costruttore.

L'accesso al **livello Installatore** deve essere abilitato dall'Utente, come indicato nel Manuale Utente (vedi Operazioni Menu Utente)- di fabbrica abilitato (vedere tabella Codici: capitolo Appendice).

L'accesso al **livello 4** deve essere abilitato dall'Installatore come indicato in "1.7) Abilitare l'accesso al Livello 4": disabilitato di fabbrica (vedere tabella Codici: capitolo Appendice).

Usare la tastiera

Le seguenti regole generali per le operazioni da tastiera sono valide se non diversamente specificato.

- Premere **ENTER** per confermare e andare al passo successivo.
- Premere **ESC** per abbandonare e tornare al passo precedente.
- Premere **a** e **b** per scorrere le opzioni.
- Premere **c** e **d** per scorrere i valori.
- Premere **ON** per abilitare un'opzione.
- Premere **OFF** per disabilitare un'opzione.

Accesso alle Operazioni da Tastiera

Tastiera LCD

Il display mostra l'ora, la data e Bentel Absoluta²⁹ nello stato di Riposo:

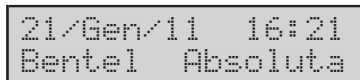

1. Premere **a** quindi inserire il PIN Installatore (di fabbrica **0104** o **00104** per le Centrali Grado 3) per accedere al Livello Installatore o premere **b** e inserire il PIN Livello 4 (di fabbrica **0400** o **00400** per le Centrali Grado 3) per accedere al Livello 4.

 *Il Livello Installatore ed il Livello 4 devono essere abilitati come indicato nella pagina precedente.*

2. Premere **ENTER** e leggere i paragrafi seguenti.

PIN Errato Il display mostra il seguente messaggio:



- se non si inserisce il PIN valido prima del tempo massimo di **60 secondi**;
- se si inserisce un PIN errato.

NON AUTORIZZATO Il display mostra il seguente messaggio:



Se l'accesso al Menu Installatore o al Livello 4 non è stato abilitato.

Tastiera TOUCH

A riposo lo schermo della Tastiera Touch è spento oppure mostra le immagini selezionate per la Cornice Digitale.

1. Toccare lo schermo:



²⁹Questo è il messaggio di fabbrica. Esso può essere cambiato tramite l'opzione **Opzioni di sistema > Generale > Etichetta di Screensaver tastiera del BOSS**.

2. Toccare di nuovo lo schermo:

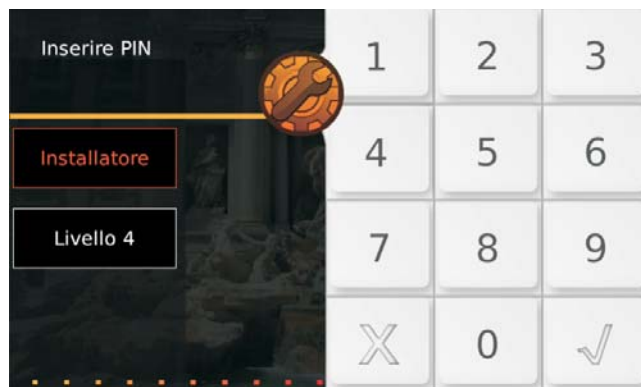

3. Premere .
4. Selezionare **Installatore** per accedere al Menu Installatore oppure **Livello 4** per accedere al Menu del Livello 4.
5. Digitare il PIN Installatore (di fabbrica **0140** o **00104** per le Centrali Grado 3) o il PIN Livello 4 (di fabbrica **0400** o **00400** per le Centrali Grado 3), quindi premere  per confermare:



Lo schermo mostra una "Tastiera Virtuale" come quella sopra.

6. Leggere i paragrafi seguenti.

Accesso Negato Lo schermo mostra il seguente messaggio:



- se non si inserisce il PIN valido prima del tempo massimo di **60 secondi**;
- se si inserisce un PIN errato;
- se l'accesso al Menu Installatore o al Livello 4 non è stato abilitato.

Visualizzare/Ripristinare gli Allarmi La tastiera mostra gli Allarmi, se presenti:

```
*ALLARMI! 001/003
Zona      001
```

- la spia 🔔 accesa indica allarmi in corso;
- la spia 🔔 che lampeggia indica allarmi in memoria;
- la linea superiore del display mostra un'asterisco (*) che lampeggia sulla sinistra se l'allarme non è più presente (Memoria) e l'allarme corrente rispetto al totale degli allarmi, sulla destra;
- la linea inferiore del display mostra l'etichetta della zona in Allarme.

```
*ALLARMI! 001/003
Etich. zona 001
```

7. Premere **ENTER** per "Visualizzare/Ripristinare i Sabotaggi".
Premere **a** per visualizzare il prossimo allarme: se non ci sono più allarmi da visualizzare, il display mostra l'evento successivo disponibile (sabotaggio, guasto, esclusione) o lo stato delle Aree e del Sistema.
Premere **OFF** per ripristinare gli Allarmi.

```
Canc. ALLARMI
Eseguo?
```

8. Premere **ENTER** per confermare.

```
Canc. ALLARMI
Fatto !!
```

9. Premere **ESC** per visualizzare l'evento il successivo.

Visualizzare/Ripristinare i Sabotaggi La Tastiera mostra i Sabotaggi, se presenti:

```
*SABOT! 001/003
Zona      001
```

```
*SABOT! 001/003
Sensore   01
```

- la linea superiore del display mostra un'asterisco che lampeggia (*) sulla sinistra se il sabotaggio non è più presente (Memoria), e il sabotaggio corrente rispetto al totale dei sabotaggi, sulla destra;
- la linea inferiore del display mostra alternativamente l'etichetta del dispositivo sabotato e le cause del sabotaggio.

10. Premere **ENTER** per passare a "visualizzare/Ripristinare i Guasti".

Premere **a** per visualizzare il prossimo sabotaggio: se non ci sono più sabotaggi da visualizzare, il display mostra l'evento successivo (guasto o esclusione) o l'Area e lo stato del Sistema.
Premere **OFF** per ripristinare i Sabotaggi.

```
Canc. Sabotaggio
Eseguo?
```

11. Premere **ENTER** per confermare.

```
Canc. Sabotaggio
Fatto !!
```

12. Premere **ESC** per visualizzare l'evento successivo.

Visualizzare/Ripristinare i Guasti La tastiera mostra i Guasti, se presenti:

```
*GUAUTO! 001/003
Cent.NO batteria
```

- la linea superiore del display mostra il guasto corrente rispetto al totale dei Guasti, sulla destra;
- la linea inferiore del display mostra l'etichetta del Guasto.

13. Premere **ENTER** per passare a "Visualizzare le Esclusioni".

Premere **a** per visualizzare il prossimo Guasto: se non ci sono più Guasti da visualizzare, il display mostra l'evento successivo disponibile (esclusione) o lo stato delle Aree e del Sistema.
Premere **OFF** per Ripristinare i Guasti.

```
Canc. Guasto
Eseguo?
```

14. Premere **ENTER** per confermare.

```
Canc. Guasto
Fatto !!
```

15. Premere **ESC** per visualizzare l'evento successivo.

Visualizzare le Esclusioni La tastiera mostra le Esclusioni, se presenti:

```
ESCLUS. ! 001/003
Zona      001
```

- la linea superiore del display mostra l'Esclusione corrente rispetto al totale dell'Esclusione, sulla destra;
- la linea inferiore del display mostra l'etichetta della zona Esclusa.

16. Premere **ENTER** per passare a "Visualizzare Stato Aree e Sistema".

Premere **a** per visualizzare la prossima Esclusione: se non ci sono più Esclusioni da visualizzare, il display mostra lo Stato delle Aree e del Sistema.

```
Feb/04/11 14:32
DDDDDDDD
```

La linea superiore del display mostra la Data e l'Ora. La linea inferiore del display mostra lo stato delle prime 8 Aree, sulla sinistra, come segue.

- **D**: Disinserita.
- **I**: Inserita Totale.
- **P**: Inserita Parziale.
- **Z**: Inserita Parziale/Totale con Ritardo Zero.
- **-**: Non assegnata alla Tastiera.

Le seguenti informazioni sulla destra.

Icona	Segnalato da	Descrizione
	x	Sabotaggio Centrale (aperta o rimossa)
	x	Sabotaggio Sistema (morsetto AS)
	x	Sabotaggio Periferica BPI
	x	Chiave Falsa
	x	Scomparsa Periferica BPI
	*	Accesso Installatore abilitato (localmente o da remoto)
	*	Risponditore abilitato
		Linea Telefonica occupata

17. Premere **ENTER** per visualizzare il menu Installatore.

```
INSTALLATORE
1azi. 2pr9 3vis
```

18. Selezionare l'opzione richiesta quindi andare al relativo paragrafo: si può selezionare il gruppo delle opzioni richieste, premendo il relativo tasto, quindi scorrere l'opzione richiesta premendo il tasto **a** o **b**, o si può andare direttamente all'opzione richiesta inserendo il suo indirizzo come indicato di seguito.

- 1**: azioni
 - **1.1**: Provare le Zone
 - **1.2**: Provare le Uscite
 - **1.3**: Modificare il PIN
 - **1.4**: Aggiornare il Firmware da chiave USB
 - **1.6**: Modif. Lingua tastiere LCD
 - **1.7**: Abilitare Livello 4
 - **1.8**: Cancellare Guasti e Sabotaggi
 - **1.9**: Programmare le Opzioni
- 2**: programmazione
 - **2.1**: Messaggi Vocali
 - **2.2**: Registrare i Dispositivi BPI
 - **2.3**: Registrare i Dispositivi Via Radio
 - **2.4**: Registrare le Chiavi
 - **2.5**: Caricare/Inviare messaggi da chiave USB
 - **2.6**: Caricare/Inviare le Opzioni da chiave USB
 - **2.7**: Ripristinare le Opzioni di Fabbrica
 - **2.8**: Programmare il Comunicatore Telefonico
 - **2.9**: Disabilitare/Abilitare le Chiavi
- 3**: visualizzazione
 - **3.1**: Visualizzare il Registro
 - **3.2**: Visualizzare la Versione Firmware
 - **3.3**: Visualizzare Stato Zone e Zone Escluse
 - **3.4**: Visualizzare Stato Modulo GSM
 - **3.5**: Visualizzare Stato Modulo IP

Uscita dalle Operazioni da Tastiera

Premere **ESC** fino a che il display mostra il seguente messaggio (se si è al livello Installatore):

```
INSTALLATORE
Esco ?
```

o il seguente messaggio (se si è al livello 4):

```
LIVELLO 4
Esco ?
```

Premere **ENTER** per confermare.

La tastiera esce dalle Operazioni anche quando nessun tasto viene premuto prima che scada il Timeout: si hanno a disposizione **30 secondi** di Timeout quando la centrale sta visualizzando informazioni sul sistema (Allarmi, Sabotaggi, Guasti, Esclusioni, Aree e Stato) e **180 secondi** quando si è nel Menu delle Opzioni.

1.1) Provare le Zone

Questa opzione permette di testare tutte le zone dell'Area senza causare Allarmi. L'evento di Test sarà memorizzato nel Registro Eventi come: <Allarme - Zone sotto test>.

 *Il test delle zone sarà consentito solo ad impianto disinserito.*

1. Accedere al menu Installatore, come indicato nel paragrafo "Accesso alle Operazioni da Tastiera":

```
INSTALLATORE
lazi. 2Pr9 3vis
```

2. Selezionare l'opzione **Azione** premendo **1**.

```
INSTALLATORE 1.1
Prova zona
```

3. Selezionare l'opzione **ZONE test**, quindi premere **ENTER**.

```
Prova zona
1=Beep_ 2=siren_
```

4. Selezionare la Modalità Test premendo **1** e/o **2**.
 - **1**: l'allarme di zona farà suonare (beep) la tastiera.
 - **2**: l'allarme di zona farà suonare la sirena.

Quindi premere **ENTER**.

```
Prova zona
Area=-- zona ---
```

5. Premere **c** o **d** per selezionare le zone da testare:
 - **Area=**, seleziona TUTTE le zone di un Area (leggere il passo 6);
 - **Zone=**, seleziona una singola Zona (leggere il passo 7).
6. Selezionare l'Area da testare premendo **a** o **b** per scorrere le Aree o inserendo il relativo numero ID: la linea superiore del display mostra l'etichetta dell'Area selezionata.

```
Area          01
Area=01 Zona ---
```

7. Selezionare la zona da testare, premendo **a** o **b** per scorrere le Zone o inserendo il relativo numero ID: la linea superiore del display mostra l'etichetta della zona selezionata.

```
Zona          001
Area -- Zona=001
```

8. Premere **ENTER** confermare l'Area/Zona selezionata e tornare al passo **5** e aggiungere un'altra Area o Zona da testare:

```
Area          01
In Prova ON=Iniz
```

9. Premere **ON** per iniziare il Test.

```
Prova in corso
```

10. Eseguire il test sulle zone selezionate:

- la tastiera suona (beep), se abilitata (vedere passo 4);
- la sirena suona, se abilitata (vedere passo 4);
- la linea superiore del Display mostra le zone testate rispetto alle zone che devono essere testate;
- la linea inferiore del Display mostra l'etichetta della zona testata.

```
PROVA! 001/008
Zona 001
```

11. Premere **b** per visualizzare la zona testata per prima.

```
Prova! 008/008
Zona 001
```

12. Premere **a** per scorrere le zone testate.

```
Prova! 008/008
Zona 002
```

13. Premere **d** per visualizzare il risultato del test della zona visualizzata sulla linea inferiore del display: una **x** indica lo stato testato, come segue.

- **A**: Allarme.
- **a**: Aperta.
- **c**: Corto Circuito.
- **S**: Sabotaggio.
- **G**: Guasto.
- **M**: Mascherata.
- **B**: Batteria bassa.

```
A a c S G M B
x - - - - -
```

Premere **c** per tornare indietro al passo **11** o premere **ESC** per uscire dal Test di Zone.

 *Il Timeout del Menu Installatore è sospeso durante il Test di Zone, dandovi il tempo per eseguire il test. La tastiera esce dal menu Installatore quando si preme **ESC** dopo che timeout del menu Installatore è scaduto.*

 *Durante il test delle zone il sabotaggio continua a funzionare regolarmente: indicazione sulle tastiere, registrazione eventi, uscite e azioni telefoniche.*

1.2) Provare le Uscite

Questa opzione permette di testare le Uscite del Sistema.

1. Accedere al menu Installatore, come indicato nel paragrafo "Accesso alle Operazioni da Tastiera".

```
INSTALLATORE
lazi. 2pr9 3vis
```

2. Selezionare l'opzione **Azione** premendo **1**.

```
INSTALLATORE 1.1
Prova ZONA
```

3. Selezionare l'opzione **Prova USCITE**.

```
INSTALLATORE 1.2
Prova USCITE
```

4. Premere **ENTER**.

```
On/Off Uscita --
```

5. Immettere il numero ID relativo all'uscita software da testare: la linea inferiore del display mostra l'etichetta dell'uscita selezionata.

 Se la corrispondente Uscita è attiva la seconda riga lampeggia

```
On/Off Uscita 01
Uscita          01
```

6. Premere **ON** per attivare l'Uscita selezionata.

```
Uscita          01
Attivata
```

7. Premere **OFF** per disattivare l'Uscita selezionata.

```
Uscita          01
Disattivata
```

8. Premere **ON** per riattivare l'Uscita selezionata o premere **ESC** per selezionare una Uscita differente e tornare indietro al passo 5.

1.3) Modificare il PIN

Questa opzione permette di modificare il PIN Installatore e il PIN Livello 4, in base al menu che si sta navigando (Menu Installatore o Menu Livello 4): il PIN Installatore di fabbrica è **0104** (**00104** per le Centrali Grado 3); il PIN Livello 4 di fabbrica è **0400** (**00400** per le Centrali Grado 3).

 Si deve premere **a**, prima di digitare il PIN Installatore, per accedere al Menu Installatore, e **b**, prima di digitare il PIN Livello 4, per accedere al Menu Livello 4.

1. Accedere al menu Installatore o al menu Livello 4, come indicato nel paragrafo "Accesso alle Operazioni da Tastiera".

```
INSTALLATORE
lazi. 2pr9 3vis
```

2. Selezionare l'opzione **Azione** premendo **1**.

```
INSTALLATORE 1.1
Prova ZONA
```

3. Selezionare **Modif. mio PIN**.

```
INSTALLATORE 1.3
Modif. mio PIN
```

4. Premere **ENTER**.

```
INSTALLATORE
Nuovo
```

5. Inserire il nuovo PIN Installatore, quindi premere **ENTER**.

```
INSTALLATORE
Ripeti
```

6. Inserire ancora una volta il nuovo PIN Installatore, quindi premere **ENTER**:
 - Se i termini corrispondono, il nuovo PIN Installatore sarà memorizzato e la tastiera torna al punto 3,
 - altrimenti la tastiera emette il segnale di errore e torna al passo 4.

1.4) Aggiornare il Firmware da chiave USB

☞ Per eseguire questa operazione è necessario abilitare il PIN Livello 4 (vedere "1.7) Abilitare il Livello 4").

Questa operazione aggiorna il firmware della Centrale e dei Moduli GSM e IP, se installati e presenti nella configurazione (vedere l'opzione **Presente** nei gruppi di opzioni **GSM** e **IP**).

1. Scaricare il firmware richiesto dal sito www.bentelsecurity.com e scompattare il file ZIP in una chiave USB: assicurarsi che nella chiave USB sia presente la cartella **K_FW** (**K_FWG3** per le centrali Grado 3).
2. Inserire la chiave USB nella porta USB 1 della centrale (vedere Figura 1 pagina 15).

☞ È necessario rimuovere tutti i collegamenti dalla porta USB 21 (Figura 1 a pagina 15).

3. Accedere al menu Livello 4, come indicato nel paragrafo "Accesso alle Operazioni da Tastiera".

```
LIVELLO 4
1Azi.      3vis
```

4. Selezionare l'opzione **Azione** premendo 1.

```
LIVELLO 4  1.3
Modif. mio PIN
```

5. Selezionare **Aggiornam. ABS**.

```
LIVELLO 4  1.4
Aggiornam. ABS
```

6. Premere **ENTER**.

```
Aggiornam. ABS
USB -> FW
```

7. Selezionare **USB -> FW** e premere **ENTER**.

```
Oper. in corso
Attendere Prego
```

8. La centrale si riavvia se l'aggiornamento del firmware riesce, altrimenti il display mostra:

```
Attività con USB
Fallita
```

- se la chiave USB NON è inserita nella porta USB della Centrale;
- se la chiave USB NON è compatibile con la Centrale (la Centrale supporta la formattazione FAT32 e non la NTFS);
- se il firmware NON è stato scaricato nella cartella **K_FW** sulla chiave USB (**K_FWG3** per le centrali Grado 3);
- se il firmware scaricato è sbagliato o corrotto.

Oppure mostra:

```
Attività con USB
ABS non aggiorn.
```

- se non è riuscito l'aggiornamento della Centrale;

```
Attività con USB
GSM non aggiorn.
```

- se non è riuscito l'aggiornamento del Modulo GSM;

```
Attività con USB
IP non aggiorn.
```

- se non è riuscito l'aggiornamento del Modulo IP.

9. In questi casi premere **ESC** per tornare indietro al menu Installatore e ripetere l'operazione dopo che aver controllato che:

- il Modulo GSM sia correttamente installato, presente nella configurazione della Centrale e NON sia guasto (vedere "3.4) Visualizzare Stato Modulo GSM");
- il Modulo IP sia correttamente installato, presente nella configurazione della Centrale e NON sia guasto (vedere "3.5) Visualizzare Stato Modulo IP").

☞ È possibile visualizzare il firmware corrente della Centrale, del Modulo GSM e del Modulo IP, come descritto in "3.2) Visualizzare la Versione Firmware" in questo capitolo.

☞ Quando si aggiorna il firmware, aspettare il secondo riavvio della Centrale prima di eseguire qualsiasi operazione.

1.6) Modificare la lingua della Tastiera

È possibile modificare la lingua delle Tastiere come segue.

1. Accedere al menu Installatore, come indicato nel paragrafo "Accesso alle Operazioni da Tastiera".

```
INSTALLATORE
1Azi. 2Pr9 3vis
```

2. Selezionare l'opzione **Azione** premendo 1.

```
INSTALLATORE 1.1
Prova ZONA
```

3. Selezionare **Mod. Lingua**.

```
INSTALLATORE 1.6
Mod. Lingua
```

4. Premere **ENTER**: la tastiera mostra le lingue disponibili.

```
Mod. Lingua 1/9
1=Italiano
```

```
Modify Lan9. 2/9
2=English
```

5. Selezionare la lingua richiesta premendo il relativo tasto: la lingua della tastiera in uso cambierà immediatamente.

1.7) Abilitare il Livello 4

Il livello 4 è riservato al personale qualificato per aggiornare il Firmware della Centrale: il livello 4 è disabilitato di Fabbrica. È possibile Abilitare/Disabilitare il livello 4 di accesso come segue.

1. Accedere al menu Installatore, come indicato nel paragrafo "Accesso alle Operazioni da Tastiera".

```
INSTALLATORE
1Azi. 2Pr9 3vis
```

2. Selezionare l'opzione **Azione** premendo 1.

```
INSTALLATORE 1.1
Prova ZONA
```

3. Selezionare **Abilita liv. 4**.

```
INSTALLATORE 1.7
ON/OFF livello 4
```

4. Premere **OFF** per disabilitare il Livello 4 di accesso (Codice) quindi premere **ESC** per tornare indietro al menu Installatore.

```
livello 4
Disabilitato
```

5. Premere **ON** per abilitare il Livello 4 di accesso (Codice) quindi premere **ESC** per tornare indietro al menu Installatore.

```
ON/OFF livello 4
Abilitato
```

1.8) Cancellare Guasti e Sabotaggi

È possibile cancellare segnalazioni di Guasti e Sabotaggi come segue.

1. Accedere al menu Installatore, come indicato nel paragrafo "Accesso alle Operazioni da Tastiera".

```
INSTALLATORE
1Azi. 2Pr9 3vis
```

2. Selezionare l'opzione **Azione** premendo **1**.

```
INSTALLATORE 1.1
Prova ZONA
```

3. Selezionare **Canc. Guasti/Sab.**

```
INSTALLATORE 1.8
Canc. Guasti/Sab
```

4. Premere **ENTER**.

```
Canc. Guasti/Sab
1=Gua._ 2=Sab._
```

5. Selezionare l'azione richiesta premendo il relativo tasto.

- **1**: le segnalazioni di Guasti saranno cancellati.
- **2**: le segnalazioni di Sabotaggi saranno cancellati.

```
Canc. Guasti/Sab
1=Gua.* 2=Sab.*
```

6. Premere **ENTER** per eseguire le azioni selezionate.

```
Canc. Guasti/Sab
Eseguo?
```

7. Premere **ENTER** di nuovo per confermare la scelta o premere **ESC** per tornare indietro al passo 5.

```
Canc. Guasti/Sab
Fatto !!
```

8. Premere **ESC** per tornare indietro al passo 3.

1.9) Programmare le Opzioni

È possibile programmare le principali opzioni della Centrale da una tastiera LCD come segue.

1. Accedere al menu Installatore, come indicato nel paragrafo "Accesso alle Operazioni da Tastiera".

```
INSTALLATORE
1azi. 2Pr9 3vis
```

2. Selezionare l'opzione **Azione** premendo **1**.

```
INSTALLATORE 1.1
Prova ZONA
```

3. Selezionare **Progr. Centrale**.

```
INSTALLATORE 1.9
Progr. Centrale
```

4. Premere **ENTER**.

```
Progr. Centrale
Zone Zn---
```

5. Selezionare il Gruppo di Opzioni che si vogliono impostare premendo **a** e **b** quindi premere **ENTER** e fare riferimento al relativo paragrafo.

 *Il Timeout del Menu Installatore è sospeso durante la Programmazione delle Opzioni. La tastiera esce dal menu Installatore quando si preme **ESC** dopo che timeout del menu Installatore è scaduto.*

■ Zone

```
Progr. Centrale
Zone Zn---
```

L'opzione **Zone** è per selezionare le Aree a cui appartengono le Zone come segue.

1. Inserire il Numero di Identificazione della Zona che si vuole impostare.

```
Zona 001
Zone Zn001
```

2. Premere **ENTER**.

```
Zone Zn001
Masch. Aree
```

3. Premere di nuovo **ENTER**: i caratteri sulla linea inferiore del display mostrano le Aree della zona selezionata: l' **1** è per l'Area 1, il **2** è per l'Area 2 e così via, come segue.

- *****: la Zona è assegnata all'Area.
- **-**: la Zona non è assegnata all'Area.

```
Masch. Aree Zn001
*-----*
```

- Impostare le Aree delle Zone come segue.
 - Premere **a** per assegnare Tutte le Aree alla Zona.
 - Premere **b** per NON assegnare Aree alla Zona.
 - Premere **c** e **d** per scorrere le Aree: un carattere che lampeggia indica l'Area corrente selezionata.
 - Premere **ON** per assegnare l'Area selezionata alla Zona.
 - Premere **OFF** per NON assegnare l'Area selezionata alla Zona.
 - Premere **ENTER** per confermare le Aree a cui appartengono le Zone o **ESC** per annullare i cambiamenti, e tornare indietro al passo 1.

```
Masch. Aree Zn001
*-----*
```

Nell'esempio in alto, la Zona 1 è assegnato all'Area 1 e 16.

■ Aree

```
Progr. Centrale
Aree Ar----
```

L'opzione **Aree** è per impostare il tempo di Ingresso e Uscita delle Aree, come segue.

- Inserire il Numero di Identificazione dell'Area che si vuole impostare.

```
Area 01
Aree Ar001
```

- Premere **ENTER**.

```
Aree Ar001
Temp. Ingr.
```

- Premere **a** e **b** per scorrere il **Tempo di Ingresso** e il **Tempo di Uscita**, quindi premere **ENTER** per selezionare l'opzione mostrata: la linea inferiore del display mostra il valore corrente sulla sinistra, ed il campo valido sulla destra.

```
Temp. Ingr. Ar001
30s : 15/3600
```

- Inserire il valore richiesto.
 - Inserire un valore di 4 cifre: es. Si deve premere 0, 0, 6 e 0 per inserire 60 secondi.
 - Premere **ESC** per cancellare il valore.
 - Premere **ESC** di nuovo per annullare i cambiamenti e tornare indietro al passo 3.
 - Premere **ENTER** per confermare il valore e tornare indietro al passo 3.

■ Codice Utente

```
Progr. Centrale
Utenti CU----
```

L'opzione **Codici Utente** è per impostare le Aree del Codici Utente, come segue.

- Inserire il Numero di Identificazione del **Codice Utente** che si vuole impostare.

```
Utente 001
Utenti CU001
```

- Premere **ENTER**.

```
Utenti CU001
Masch. Aree
```

- Premere **ENTER** di nuovo: i caratteri sulla linea inferiore del display mostrano le Aree del Codice Utente selezionato: l'1 è per l'Area 1, il 2 è per l'Area 2 e così via, come segue.

- *: il Codice Utente è assegnato all'Area.
- -: il Codice Utente NON è assegnato all'Area.

```
Masch. Aree CU001
*****
```

- Impostare le Aree del **Codice Utente**, come descritto per le zone.

■ Chiavi

```
Progr. Centrale
Chiavi Ch----
```

L'opzione **Chiavi** è per impostare le Aree delle Chiavi, come descritto per le zone.

■ Chiavi WLS

```
Progr. Centrale
Chiavi WLS CW----
```

L'opzione **Chiavi WLS** è per impostare le Aree delle Radiochiavi, come descritto per le zone.

■ Sistema

```
Progr. Centrale
Sistema
```

L'opzione **Sistema** è per impostare il Numero d'Identificazione della Centrale, come segue.

1. Premere **ENTER**.

```
Sistema
Ident. Centrale
```

2. Premere **ENTER** di nuovo: il display mostra il Numero d'Identificazione corrente, in basso a sinistra.

```
Sistema
0000 : 0/9999
```

3. Inserire il Numero d'Identificazione della Centrale (da 0 a 9999) quindi premere **ENTER** per confermare o **ESC** per annullare, e tornare indietro al passo 1.

■ Lettore

```
Progr. Centrale
Lettore KR----
```

L'opzione **Lettore** è per impostare le Aree dei Lettori, come descritto per le zone.

■ Tastiera

```
Progr. Centrale
Tastiera KP----
```

L'opzione **Tastiera** è per impostare le Aree delle Tastiere, come descritto per le zone.

2.1) Registrare i Messaggi Vocali

Si possono registrare ed ascoltare i Messaggi Vocali tramite la Stazione Audio **AS100**, come segue.

1. Accedere al menu Installatore, come indicato nel paragrafo "Accesso alle Operazioni da Tastiera".

```
INSTALLATORE
lazi. 2Fr9 3vis
```

2. Selezionare l'opzione **Programmazione** premendo **2**.

```
INSTALLATORE 2.1
Messaggi Vocali
```

3. Selezionare **Messaggi Vocali**.

```
INSTALLATORE 2.1
Messaggi Vocali
```

4. Premere **ENTER**.

```
Messaggio N. ---
```

5. Inserire il numero ID del Messaggio Vocale per Registrare/Riprodurre, quindi premere **ENTER**. La linea superiore del display mostra sulla destra il Messaggio selezionato, sulla sinistra il suo Stato:
 - **Libero**: il Messaggio è vuoto;
 - **Usato**: il Messaggio è già usato.

```
M001 Libero
1=> 2=Rec 3=Stop
```

6. Premere **1** per riprodurre il messaggio. Premere **3** per fermare la Riproduzione. Una barra sulla linea superiore del display mostra la riproduzione del messaggio.
 - *: Tempo di Riproduzione.
 - =: Lunghezza del Messaggio.
 - -: Spazio libero.

```
M001 *==----
1=> 2=Rec 3=Stop
```

7. Premere **2** per registrare un nuovo messaggio. Premere **3** per fermare la registrazione. Una barra sulla linea superiore del display mostra il progresso della registrazione.
 - *: Tempo di Registrazione.
 - =: Spazio libero.

```
M001 rec. *=====
1=> 2=Rec 3=Stop
```

2.2) Registrare i Dispositivi BPI

Si può eseguire la registrazione dei dispositivi BPI, quando si cambia la configurazione del BUS BPI, come segue.

1. Accedere al menu Installatore, come indicato nel paragrafo "Accesso alle Operazioni da Tastiera".

```
INSTALLATORE
lazi. 2pr9 3vis
```

2. Selezionare l'opzione **Programmazione** premendo **2**.

```
INSTALLATORE 2.1
Messaggi Vocali
```

3. Selezionare **Autoapp. BPI**.

```
INSTALLATORE 2.2
Autoapp. BPI
```

4. Premere **ENTER**. La Centrale impiega qualche secondo per verificare i dispositivi sul bus BPI:
 - il display mostra il seguente messaggio se la configurazione del bus BPI corrisponde con quella corrente nella memoria della Centrale.

```
Disp.coincidono
ESC or ENT=modif
```

- Altrimenti, il display mostra la nuova configurazione del bus BPI.

```
Kb=01 Kr=01 Al=0
Ei=01 Eo=01 OK?
```

5. Premere **ENTER** per modificare la configurazione (per ulteriori dettagli vedere "Auto-configurazione (Wizard setup)" nel capitolo "INSTALLAZIONE") o premere **ESC** per abbandonare.

 Se si è fatta qualche modifica è sufficiente premere **OFF** per fare una nuova configurazione, senza ripetere la procedura dall'inizio.

2.3) Registrare i Dispositivi Via Radio

Si possono Registrare i Dispositivi Via Radio ed eseguire la Prova di Posizionamento, come segue.

1. Accedere al menu Installatore, come indicato nel paragrafo "Accesso alle Operazioni da Tastiera".

```
INSTALLATORE
lazi. 2pr9 3vis
```

2. Selezionare l'opzione **Programmazione** premendo **2**.

```
INSTALLATORE 2.1
Messaggi Vocali
```

3. Selezionare **Conf. WIRELESS**.

```
INSTALLATORE 2.3
Conf. WIRELESS
```

4. Premere **ENTER**.

```
Conf. WIRELESS
1=Zn 2=Ch 3=Test
```

5. Premere **1** per registrare i Rivelatori Via Radio, **2** per registrare le Radiochiavi, **3** per eseguire la Prova di Posizionamento, quindi fare riferimento al relativo paragrafo.

Rivelatori Via Radio

```
Conf. WIRELESS
Zona 013
```

6. Selezionare la Zona desiderata per il Rilevatore Via Radio, quindi premere **ENTER**.

 Il display chiede la prima zona software libera.

```
nota: ON=E, OFF=F
ESN -----
```

7. Inserire le 6 cifre dell'ESN (Numero Seriale Elettronico), che si può trovare sul Rilevatore via Radio (per ulteriori dettagli vedere le istruzioni del Rilevatore via Radio):
 - usare i tasti cursori **a**, **b**, **c**, e **d** per inserire rispettivamente le cifre A, B, C e D;
 - premere **ON** per inserire E;
 - premere **OFF** per inserire F.

```
nota: ON=E, OFF=F
ESN 299AFC
```

8. Premere **ENTER**.

```
Tipo zona WLS
1=int. 2=rit.
```

9. Impostare il Tipo di Zona via Radio, quindi premere **ENTER** e tornare al punto 5.

- 1: Interna.
- 2: Ritardata.

Radiochiavi

```
Conf. WIRELESS
Chiave 001
```

10. Selezionare la Posizione Desiderata (Slot) per la Radiochiave, quindi premere **ENTER**.

```
nota:ON=E, OFF=F
ESN -----
```

11. Inserire le 6 cifre dell'ESN (Numero Seriale Elettronico) che si può trovare sulla Radiochiave, come per il Rilevatore via Radio.

```
nota:ON=E, OFF=F
ESN 6989E2
```

12. Premere **ENTER** e tornare indietro al passo 5 (Rilevatori via Radio).

Prova di Posizionamento

```
Prova posiz. WLS
Zone 013
```

13. Selezionare il Rilevatore via Radio (Zona) da testare, quindi premere **ENTER**.

 Il display mostra la prima zona via radio del sistema.

```
Attesa esito..
```

14. Effettuare il test di Posizionamento come indicato nelle istruzioni del Sensore.

```
Risultato .....
BUONO!!
```

➤ Se il risultato è **BUONO**, si può installare il sensore nella posizione selezionata: premere **ESC** e tornare indietro al passo 13.

```
Attesa esito..
CATTIVO!!
```

➤ Se il risultato è **CATTIVO**, si deve spostare il Sensore in una posizione differente e provare di nuovo: premere **ESC** e tornare indietro al passo 13.

2.4) Registrare le Chiavi

È possibile registrare le Chiavi Digitali, come segue.

1. Accedere al menu Installatore, come indicato nel paragrafo "Accesso alle Operazioni da Tastiera".

```
INSTALLATORE
1azi. 2Pr9 3vis
```

2. Selezionare l'opzione Programmazione premendo 2.

```
INSTALLATORE 2.1
Messaggi Vocali
```

3. Selezionare **Progr. Chiavi**.

```
INSTALLATORE 2.4
Prog. Chiavi
```

4. Premere **ENTER**.

```
Prog. Chiavi
su Lettore ---
```

5. Selezionare il Lettore per acquisire la chiave, quindi premere **ENTER**.

```
Prog. Chiavi
Chiave ----
```

6. Selezionare la posizione per la chiave, quindi premere **ENTER**: TUTTE le spie del Lettore selezionato lampeggiano rapidamente per indicare che è in attesa di una Chiave.

 Se il display mostra il messaggio *Key active*, la posizione selezionata è già usata da una Chiave: premere **ESC** e selezionare una posizione libera.

```
Prog. Chiavi
Attesa Chiave
```

7. Avvicinare la chiave al Lettore selezionato: la spia **verde** si accende e le Tastiere emettono un doppio beep per indicare che la Chiave è stata registrata; tornare al passo 6.

 Se il display mostra il messaggio *Key used*, la spia **gialla** del Lettore lampeggia velocemente e la Tastiera emette un singolo beep, la Chiave è già registrata su un'altra posizione: premere **ESC** e tornare al passo 6.

2.5) Caricare/Inviare messaggi da chiave USB

È possibile utilizzare una chiave USB per trasferire i messaggi vocali dal PC alla Centrale e viceversa, e da una centrale a un'altra, come segue.

1. Inserire una chiave USB nella porta USB (22) della Centrale (vedere Figura 1 a pagina 15).
2. Accedere al menu Installatore, come indicato nel paragrafo "Accesso alle Operazioni da Tastiera".

```
INSTALLATORE
lazi. 2Pr9 3vis
```

3. Selezionare l'opzione Programmazione premendo 2.

```
INSTALLATORE 2.1
Messaggio Vocale
```

4. Selezionare **USB <-> AUDIO**.

```
INSTALLATORE 2.5
USB <-> AUDIO
```

5. Premere **ENTER**.

```
USB <-> AUDIO
Carica da USB?
```

6. Selezionare **Carica da USB** per trasferire i messaggi vocali da la chiave USB alla Centrale. Selezionare **Salva su USB** per trasferire i messaggi vocali dalla Centrale alla chiave USB. Quindi premere **ENTER**.

```
Oper. in corso
Attendere Prego
```

7. Il display della tastiera mostrerà il seguente messaggio se l'operazione riesce: premere **ESC** per tornare al menu Installatore.

```
Attivita con USB
Fatto !!
```

8. Il display della tastiera visualizza il seguente messaggio se l'operazione fallisce.

```
Attivita con USB
Fallita !!
```

9. Premere **ESC** per tornare al menu installatore e ripetere l'operazione dopo aver controllato che:
 - il PIN Installatore della Centrale è lo stesso usato per registrare i messaggi vocali (vedere "Registrazione i Messaggi Vocali");
 - la chiave USB è stata inserita nella porta USB della Centrale;
 - la chiave USB è compatibile con la Centrale (la Centrale supporta la formattazione FAT32 e non NTFS);
 - c'è abbastanza spazio libero sulla chiavetta USB;
 - i messaggi vocali sono stati scaricati sulla chiave USB.

2.6) Caricare/Inviare Opzioni da chiave USB

Tramite una chiave USB è possibile Caricare/Inviare le opzioni tra PC e Centrale, e tra differenti Centrali, come segue.

Il PIN Installatore della Centrale/BOSS che genera il file delle opzioni, deve essere uguale al PIN Installatore della Centrale/BOSS che carica il file delle opzioni.

È possibile Caricare/Inviare le opzioni SOLO fra centrali dello stesso tipo e della stessa versione firmware.

È necessario rimuovere tutti i collegamenti dalla porta USB 21 (Figura 1 a pagina 15).

1. Inserire una chiave USB nella porta USB (22) della Centrale (vedere Figura 1 a pagina 15).
2. Accedere al menu Installatore, come indicato nel paragrafo "Accesso alle Operazioni da Tastiera".
3. Selezionare l'opzione Programmazione premendo 2.

```
INSTALLATORE 2.1
Messaggi Vocali
```

4. Selezionare **USB <-> PROG**.

```
INSTALLATORE 2.6
USB <-> PROG
```

5. Premere **ENTER**.

```
USB <-> PROG
Carica da USB?
```

6. Selezionare **Carica da USB** per trasferire le Opzioni dalla chiave USB alla Centrale. Selezionare **Salva su USB** per trasferire le Opzioni dalla Centrale alla chiave USB. Quindi premere **ENTER**.

```
Oper. in corso
Attendere Prego
```

7. Il display della tastiera mostrerà il seguente messaggio se l'operazione viene eseguita: premere **ESC** per tornare al Menu Installatore.

```
Attivita con USB
Fatto !!
```

8. Il display della tastiera mostrerà il seguente messaggio se l'operazione fallisce.

```
Attivita con USB
Fallita
```

9. Premere **ESC** per tornare al Menu Installatore e ripetere l'operazione dopo aver controllato che:
 - la chiave USB è stata inserita nella porta USB della Centrale;
 - la chiave USB è compatibile con la Centrale (la Centrale supporta la formattazione FAT32 e non NTFS);
 - c'è abbastanza spazio libero sulla chiave USB;
 - le Opzioni sono state scaricate sulla chiave USB.

2.7) Ripristinare le Opzioni di Fabbrica

È possibile riportare le opzioni della Centrale ai valori di fabbrica, come segue.

➤ È possibile ripristinare le opzioni di fabbrica anche via Hardware, come descritto in "Ripristino Hardware" nel capitolo "INSTALLAZIONE".

➤ Per ripristinare i Messaggi Vocali, scaricare il file audio dal sito BENTEL su una chiave USB, poi caricare i Messaggi Vocali dalla chiave USB alla Centrale, come descritto nel par. "2.5) Caricare/Inviare messaggi da chiave USB".

1. Accedere al menu Installatore, come indicato nel paragrafo "Accesso alle Operazioni da Tastiera".

```
INSTALLATORE
lazi. 2Pr9 3vis
```

2. Selezionare l'opzione Programmazione premendo **2**.

```
INSTALLATORE 2.1
Messaggi Vocali
```

3. Selezionare **Dati di fabbrica**.

```
INSTALLATORE 2.7
Dati di fabbrica
```

4. Premere **ENTER**.

```
Dati di fabbrica
1=tut 2=PIN 3=PR
```

5. Selezionare l'opzione richiesta premendo il relativo tasto.
 - **1**: TUTTE le opzioni torneranno ai valori di Fabbrica, TRANNE i Messaggi Vocali.
 - **2**: SOLO i PIN e le Chiavi registrate torneranno ai valori di fabbrica.
 - **3**: TUTTE le opzioni, comprese le Radiochiavi, TRANNE i PIN, le Chiavi registrate e i Messaggi Vocali, torneranno ai valori di Fabbrica.
6. Premere **ENTER**: il display mostrerà uno dei seguenti messaggi in dipendenza della opzione selezionata.

```
Tutti i Param.
Eseguo?
```

```
Solo codici
Eseguo?
```

```
Solo Program.
Eseguo?
```

7. Premere di nuovo **ENTER** per eseguire l'opzione selezionata: il sistema verrà riavviato dal menu di Avvio, se si è scelta l'opzione 1 e 3, o dallo stato di Riposo se si è scelta l'opzione 2.

2.8) Programmare il Comunicatore Telefonico

Si può impostare il Comunicatore Telefonico, come segue.

1. Accedere al menu Installatore, come indicato nel paragrafo "Accesso alle Operazioni da Tastiera".

```
INSTALLATORE
lazi. 2Pr9 3vis
```

2. Selezionare l'opzione Programmazione premendo **2**.

```
INSTALLATORE 2.1
Messaggi Vocali
```

3. Selezionare **Comunic. Telef.** quindi premere **ENTER**.

```
nota:ON=E, OFF=F
Codice Imp. ----
```

4. Inserire il Codice Cliente richiesto quindi premere **ENTER**: si possono assegnare Codici Cliente diversi per ogni numero telefonico; il Codice Cliente inserito in questo passo sarà assegnato a tutti i Numeri Telefonici come descritto di seguito; per assegnare un Codice Cliente diverso, tornare a questo punto.

```
Comunic. Telef.
Trun.--
```

5. Inserire il Numero d'Identificazione del Numero Telefonico desiderato quindi premere **ENTER**: la linea inferiore del display mostra il Tipo e il Protocollo sulla destra, come segue.
 - **Voc**: Numero Telefonico Vocale.
 - **Dig**: Numero Telefonico Digitale.
 - **CID**: Protocollo Contact ID.
 - **SIA**: Protocollo SIA.

```
Comunic. Telef.
Trun.01 Voc
```

6. Premere **a** e **b** per selezionare il Tipo del Numero Telefonico, quindi premere **ENTER** e tornare al passo precedente, se si è scelto il Tipo Vocale, o andare al passo seguente, se si è scelto il Tipo Digitale.

```
Comunic. Telef.
Trun.01 Dig CID
```

7. Premere **a** o **b** per selezionare il Protocollo del Numero Telefonico, quindi premere **ENTER**.

```
Num.Telefono
>
```

8. Inserire il Numero Telefonico richiesto:
 - premere **a** per inserire una pausa di 4 secondi;
 - premere **d** per inserire una pausa di 2 secondi;
 - premere **c** per cancellare l'ultima cifra digitata;
 - premere **ENTER** per confermare e tornare al passo 5.

➤ *NON inserire pause nei numeri chiamati via GSM.*

2.9) Disabilitare/Abilitare le Chiavi

È possibile disabilitare/abilitare le chiavi come segue.

1. Accedere al menu Installatore, come indicato nel paragrafo "Accesso alle Operazioni da Tastiera".

```
INSTALLATORE
lazi. 2Pr9 3vis
```

2. Selezionare l'opzione Programmazione premendo **2**.

```
INSTALLATORE 2.1
Messaggi Vocali
```

3. Selezionare **Dis/Abi.Chiave**.

```
INSTALLATORE 2.9
Dis/Abi.Chiave
```

4. Premere **ENTER**.

```
Chiave
1=ULS 2=BPI
```

5. Premere **1** per disabilitare/abilitare una Radiochiave o **2** per disabilitare/abilitare una Chiave BPI.

```
Chiave -----
```

6. Inserire il numero ID della chiave da disabilitare/abilitare: la linea inferiore del display mostra la relativa etichetta.

```
Chiave 001
Chiave 001
```

7. Premere **OFF** per disabilitare la chiave.

```
Chiave 001
Disabilitata
```

8. Premere **ON** per abilitare la chiave.

```
Chiave 001
Abilitata
```

9. Premere **ESC** per confermare e tornare al passo **6**.

3.1) Visualizzare il Registro Eventi

È possibile visualizzare gli eventi nel registro, come segue.

1. Accedere al menu Installatore, come indicato nel paragrafo "Accesso alle Operazioni da Tastiera".

```
INSTALLATORE
lazi. 2Pr9 3vis
```

2. Selezionare l'opzione **Visualizza** premendo **3**.

```
INSTALLATORE 3.1
Visualizza LOG
```

3. Selezionare **Vis. LOG**.

```
INSTALLATORE 3.1
Visualizza LOG
```

4. Premere **ENTER**.

```
Visualizza LOG
1=Ultimo 2=Da...
```

5. Premere **1** per Visualizzare gli eventi dall'Ultimo o **2** per Visualizzare gli eventi da una specifica ora e Data, quindi premere **ENTER**.

```
Data/Ora
99/mm/aa hh:mm
```

6. Passare al passo successivo se si è scelta l'opzione **1**, altrimenti inserire l'Ora e la Data richiesta per iniziare a vedere gli eventi, quindi premere **ENTER**:
 - la linea superiore del display mostra il numero d'ordine dell'evento;
 - la linea inferiore del display mostra la descrizione dell'evento.

```
EV.0125
Riconosciuto PIN
```

7. Premere **a** e **b** per scorrere gli eventi. Premere **c** e **d** per scorrere i dettagli degli eventi.

```
EV.0125 CHI
INSTALLATORE
```

8. La linea superiore del display mostra il dettaglio del nome sulla destra, come segue.
 - **CHI**: in base all'evento, la Zona, la Chiave, la Radiochiave o il Supertasto che ha generato l'evento.
 - **DOVE**: in base all'evento, il Ricevitore Radio, la porta RS232, la porta USB, la linea telefonica, il Sistema, la Centrale, la Tastiera, il Lettore, l'Espansione d'Ingresso, la Scheda Madre, l'Espansione di Uscita o la Stazione di Alimentazione, dove è avvenuto l'evento.
 - **AREA**: in base all'evento, l'Area coinvolta.
 - **QUANDO**: l'ora e la data in cui è avvenuto l'evento.

3.2) Visualizzare la Versione Firmware

È possibile vedere la versione del Firmware della Centrale, come segue.

1. Accedere al menu Installatore o al menu Livello 4, come indicato nel paragrafo "Accesso alle Operazioni da Tastiera".

```
INSTALLATORE
lazi. 2Fr9 3vis
```

2. Selezionare l'opzione **Visualizza** premendo **3**.

```
INSTALLATORE 3.1
Visualizza LOG
```

3. Selezionare **Ver. Firmware**.

```
INSTALLATORE 3.2
Ver. Firmware
```

4. Premere **ENTER**.

```
ABS FW 03.50.69
Z=104 sn12345678
```

Il display mostra le seguenti informazioni.

- **ABS FW 03.50.69**: la versione del Firmware.
 - **Z=104**: il modello della scheda madre ABS104.
 - **Z=042**: il modello della scheda madre ABS42.
 - **Z=016**: il modello della scheda madre ABS16.
 - **sn12345678**: il Numero Seriale.
5. Premere **c** o **d** per visualizzare la versione firmware del Modulo GSM (se installato).

```
GSM FW 02.01.07
```

6. Premere **c** o **d** per visualizzare la versione firmware del Modulo IP (se installato).

```
IP FW 01.00.08
```

 *Le versioni firmware e il Numero Seriale visualizzati possono essere diversi dagli esempi mostrati sopra.*

3.3) Visualizzare Stato Zone e Esclusione Zone

È possibile vedere lo Stato delle zone (Riposo, Allarme, Sabotaggio, Cortocircuito, Esclusione, Inclusione) ed escludere le zone, come di seguito.

1. Accedere al menu Installatore, come indicato nel paragrafo "Accesso alle Operazioni da Tastiera".

```
INSTALLATORE
lazi. 2Fr9 3vis
```

2. Selezionare l'opzione **Visualizza** premendo **3**.

```
INSTALLATORE 3.1
Visualizza LOG
```

3. Selezionare **Stato Zone**.

```
INSTALLATORE 3.3
Stato Zone
```

4. Premere **ENTER**.

```
Stato zona: ---
```

5. Selezionare la zona richiesta inserendo il suo numero ID o scorrendo con i tasti **a** e **b**: la linea inferiore del display mostra l'etichetta della zona selezionata.

```
Stato zona: 001
Zona       001
```

6. Premere **ENTER**: la linea inferiore del display mostra lo stato della zona, come segue.

- **RIPOSO**: la zona è a riposo.
- **ATTIVA**: la zona è attiva.
- **APERTA**: la zona è aperta (sabotata).
- **CORTO**: la zona è in cortocircuito.
- **GUASTO**: la zona è guasta (SOLO Centrali Grado 3)
- **INCLUSA**: la zona è operativa.
- **ESCLUSA**: la zona è esclusa.

```
Zona       001
RIPOSO     INCLUSA
```

7. Premere:

- **OFF** per escludere la zona,

```
Zona       001
ora e  Esclusa
```

quindi premere **ESC** per tornare al passo **5**;

- **ON** per includere la zona,

```
Zona       001
Inclusa
```

quindi premere **ESC** per tornare al passo **5**;

➤ **d** per visualizzare i dettagli della zona,

```
Zona      001
Scheda T1  D
```

Board: la zona è sulla Scheda Madre.

Wired Ein01: la zona è sull'Espansione di Ingr. 01.

WLS: la Zona è via radio.

ESN: l'ESN (Electronic Serial Number) della zona.

T1: il morsetto della Zona.

O: la Zona è Normalmente Aperta.

C: la Zona è Normalmente Chiusa.

S: la Zona è Supervisionata con Bilanciamento Singolo.

D: la Zona è Supervisionata con Doppio Bilanciamento.

T: la Zona è Supervisionata con Triplo Bilanciamento (SOLO Centrali Grado 3).

3.4) Visualizzare Stato Modulo GSM

È possibile vedere lo stato del Modulo GSM come descritto di seguito.

1. Accedere al menu Installatore, come indicato nel paragrafo "Accesso alle Operazioni da Tastiera".

2. Selezionare l'opzione **Visualizza** premendo **3**.

```
INSTALLATORE 3.1
Visualizza LOG
```

3. Selezionare **Stato GSM**.

```
INSTALLATORE 3.4
Stato GSM
```

4. Premere **ENTER**.

```
GSM:      †:***
VODAFONE
```

Il Display mostra sulla riga superiore **GSM:** e, a destra:

- **†:*****, l'intensità del segnale GSM (nessun asterisco, segnale assente; tre asterischi (***) , intensità del segnale ottima);
- **Coll.GUA** per problemi di Rete o mancanza SIM;
- **GUASTO** per problemi con il Modulo;
- **FW Disal.** se il firmware del Modulo non è compatibile con la Centrale;
- **DISABIL.** se il Modulo è disabilitato.

Sulla riga inferiore mostra il nome dell'operatore GSM, se il Modulo è abilitato, altrimenti mostra **OK!** , se non ci sono problemi, oppure i problemi elencati sopra.

5. Premere **OFF** o **ON** rispettivamente per disabilitare o abilitare il Modulo.

6. Se il Modulo è abilitato e non ci sono problemi, premere **ENTER** per visualizzare il numero telefonico associato alla SIM inserita nel Modulo GSM:

```
num.GSM ASSOLUTA
+391234123456
```

☞ *Il numero mostrato dal display è quello inserito nell'opzione **Numero di Telefono SIM** del gruppo di opzioni **GSM**. Se **NON** è stato inserito alcun numero, il display mostra **Nessun numero**.*

7. Premere **ENTER** per visualizzare l'IMEI del Modulo GSM:

```
IMEI:
1234567890123456
```

8. Premere **ENTER** per visualizzare il numero di serie della SIM inserita nel Modulo GSM:

```
SIM num.: 12345
1234567890123456
```

9. Premere **ENTER** per visualizzare lo stato della connessione GPRS sulla riga superiore del display e l'indirizzo IP sulla riga inferiore:

```
GPRS OK!  
127.0.0.1
```

10. Premere **ENTER** per conoscere il credito residuo:

```
Rich.Credito res  
Esegui ?
```

11. Premere **ENTER** per confermare: la Centrale invierà un SMS per ottenere il credito residuo.

```
Rich.Credito res  
Attendere Prego
```

☞ *La tastiera resta bloccata in questo stato finché il Modulo GSM non riceve una risposta.*

☞ *Le opzioni **Controllo Credito Residuo** del gruppo **GSM** devono essere impostate correttamente, altrimenti il display mostrerà il messaggio **Fallita**.*

12. Quando la Centrale riceve il messaggio con le informazioni sul credito residuo, il display mostra sulla riga superiore SMS x/n, dove x è il numero del messaggio visualizzato ed n è il numero di messaggi ricevuti, un asterisco (*) se il messaggio non è stato ancora letto e, sulla riga inferiore, il numero che ha inviato il messaggio:

```
SMS 01/01* Da  
404
```

13. Premere **ENTER** per visualizzare la data e l'orario di ricevimento del messaggio.

```
SMS 01/01* Ricev  
09/Mar/13 22:55
```

14. Premere **ENTER** per visualizzare il testo del messaggio: il messaggio comincia a scorrere automaticamente sulla riga inferiore del display.

```
SMS 01/01 Testo  
Il tuo credito d
```

15. Premere:

- **c** per bloccare lo scorrimento automatico e scorrere manualmente il messaggio verso sinistra;
- **d** per scorrere manualmente il messaggio verso destra;
- **ON** per far riprendere lo scorrimento automatico del messaggio da sinistra verso destra.

16. Premere **OFF** per cancellare il messaggio.

```
SMS 01/01 Testo  
Canc. SMS?
```

17. Premere **ENTER** per confermare e tornare al passo 11 oppure **ESC** per annullare e tornare al passo 13.

3.5) Visualizzare Stato Modulo IP

È possibile vedere lo stato del Modulo IP come descritto di seguito.

1. Accedere al menu Installatore, come indicato nel paragrafo "Accesso alle Operazioni da Tastiera".

```
INSTALLATORE  
lazi. 2Pr9 3vis
```

2. Selezionare l'opzione **Visualizza** premendo **3**.

```
INSTALLATORE 3.1  
Visualizza LOG
```

3. Selezionare **Stato IP**.

```
INSTALLATORE 3.5  
Stato IP
```

4. Premere **ENTER**.

```
ABSSRV  
192.168.0.115
```

Il display mostra, sulla riga superiore, lo stato del Server Assoluta (vedere "PROGRAMMAZIONE DA PC > IP"):

- **ABSSRV** se il Server è abilitato e raggiungibile;
 - **NO ABSSRV** se il Server è disabilitato;
 - **ABSSRV GUASTO** se il Server NON è raggiungibile.
- Sulla riga inferiore mostra l'indirizzo IP del Modulo.

```
IP: Coll.GUA
```

Se ci sono problemi, il display mostra sulla riga superiore IP: e, a destra:

- **Coll.GUA** se il Modulo non vede la rete LAN;
- **GUASTO** se la Centrale non vede il Modulo;
- **FW Disal.** se il firmware del Modulo non è compatibile con la Centrale;
- **DISABIL.** se il Modulo è disabilitato.

5. Premere **OFF** o **ON** rispettivamente per disabilitare o abilitare il Modulo:

```
IP: DISABIL.  
OK!
```

Quando il Modulo è disabilitato, il display mostra sulla riga superiore IP: DISABIL. e sulla riga inferiore OK!, se non ci sono problemi, oppure i problemi elencati sopra.

6. Se il Modulo è abilitato e non ci sono problemi, premere **d** per visualizzare il suo MAC address:

```
ABSSRV  
MAC 123456789012
```

Menu Installatore (PIN di fabbrica: (A)0104 o (A)00104 per le Centrali Grado 3)					
1 azioni		2 programmazione		3 visualizzazione	
1.1	Provare zone	2.1	Registrazione i Messaggi Vocali	3.1	Registro Eventi
1.2	Provare uscite	2.2	Registrazione i Dispositivi BPI	3.2	Versione Firmware
1.3	Modificare il PIN	2.3	Registrazione i Dispositivi Via Radio	3.3	Stato Zone e Esclusione Zone
		2.4	Registrazione le Chiavi	3.4	Stato Modulo GSM
		2.5	Messaggi Vocali da Chiave USB	3.5	Stato Modulo IP
1.6	Modificare Lingua	2.6	Opzioni da Chiave USB		
1.7	Abilitare il Livello 4	2.7	Ripristinare le Opzioni di Fabbrica		
1.8	Cancellare Guasti e Sabotaggi	2.8	Comunicatore Telefonico		
1.9	Programmare le Opzioni	2.9	Disabilitare/Abilitare le Chiavi		

Menu Livello 4 (PIN di fabbrica: (B)0400 o (B)00400 per le Centrali Grado 3)					
1 azioni				3 visualizzazione	
1.3	Modificare il PIN			3.2	Versione Firmware
1.4	Aggiornare il Firmware da USB				

Menu Super Utente*					
1 azioni		2 programmazione		3 visualizzazione	
1.1	Reset Allarmi	2.1	Abilita/Disabilita Risponditore	3.1	Registro Eventi
1.2	Richiesta Straordinario	2.2	Abilita/Disabilita Installatore	3.2	Stato Zone
1.3	Cancella Telefonate	2.3	Abilita/Disabilita Auto-inserimento	3.3	Stato Modulo GSM
1.4	Chiedi Teleassistenza	2.4	Impostazione Data/Ora	3.4	SMS in Arrivo
1.5	Prova Allarmi	2.5	Programmazione PIN	3.5	Stato Modulo IP
1.6	Attiva/Disattiva Uscite	2.6	Numeri Telefonici	3.6	ABSOLUTA INFO
1.7	Inserimento Aree	2.7	Modifica mio PIN		
1.8	Prova Zone				
1.9	Cancella Guasti/Sabotaggi	2.9	Disabilita Chiave		

Menu Utente Principale (PIN di fabbrica: 0001 o 00001 per le Centrali Grado 3)					
1 azioni		2 programmazione		3 visualizzazione	
1.1	Reset Allarmi	2.1	Abilita/Disabilita Risponditore	3.1	Registro Eventi
1.2	Richiesta Straordinario	2.2	Abilita/Disabilita Installatore	3.2	Stato Zone
1.3	Cancella Telefonate	2.3	Abilita/Disabilita Auto-inserimento	3.3	Stato Modulo GSM
1.4	Chiedi Teleassistenza	2.4	Impostazione Data/Ora	3.4	SMS in Arrivo
1.5	Prova Allarmi	2.5	Programmazione PIN	3.5	Stato Modulo IP
1.6	Attiva/Disattiva Uscite	2.6	Numeri Telefonici	3.6	ABSOLUTA INFO
1.7	Inserimento Aree	2.7	Modifica mio PIN		
1.8	Prova Zone	2.8	Abilita/Disabilita Super Utente*		
1.9	Cancella Guasti/Sabotaggi**	2.9	Disabilita Chiave		

Menu Utente Normale					
1 azioni		2 programmazione		3 visualizzazione	
1.1	Reset Allarmi			3.1	Registro Eventi
1.2	Richiesta Straordinario			3.2	Stato Zone
1.3	Cancella Telefonate			3.3	Stato Modulo GSM
				3.4	SMS in Arrivo
1.5	Prova Allarmi				
1.6	Attiva/Disattiva Uscite				
		2.7	Modifica mio PIN		

Menu Utente Limitato					
1 azioni				3 visualizzazione	
1.1	Reset Allarmi			3.1	Registro Eventi
				3.2	Stato Zone
1.3	Cancella Telefonate				

Tabella 19 Guida rapida ai menu della Tastiera LCD: *) Disponibile SOLO sulle Centrali Grado 3; **) NON disponibile sulle Centrali Grado 3.

Guida rapida ai menu della Tastiera LCD

La Tabella 19 sulla pagina a fronte, elenca le opzioni disponibili per ciascuno dei menu accessibili dalla Tastiera LCD.

Mappatura Automatica delle Zone

Nelle centrali della Serie ASSOLUTA, la corrispondenza tra la posizione fisica delle zone d'ingresso (sulla Scheda Madre, sulle Espansioni d'Ingresso BPI o via Radio) e la pozione usata dalle centrale per la loro gestione (di seguito chiamate *Zone Logiche*), non è fissa.

Questa caratteristica richiede che ogni Zona Fisica valida sia assegnata ad una Zona Logica prima di poter essere usata: questa procedura è chiamata *Mappatura delle Zone*.

La Mappatura delle Zone può essere fatta manualmente tramite il software di gestione BOSS ma viene fatta automaticamente dalla centrale ogni volta che si effettua la Configurazione Guidata (vedere "Configurazione Guidata" nel capitolo "INSTALLAZIONE"), come descritto di seguito.

1. La Centrale cerca la prima Zona Fisica con uno Stato di Riposo e una Supervisione DIVERSI da **non usata** (cioè, quelle che NON sono indicate con un trattino durante la Configurazione Guidata).
2. Se trova una Zona Fisica NON ancora mappata, va al passo seguente, altrimenti abbandona la procedura.
3. La Centrale cerca la prima Zona Logica libera, saltando quelle che già sono occupate.
4. Se trova una Zona Logica libera, va la passo seguente, altrimenti abbandona la procedura.
5. La Centrale assegna la Zona Fisica alla Zona Logica.

Questa procedura è ripetuta finché ci sono Zone Fisiche da mappare o Zone Logiche libere.

Alla fine della mappatura automatica delle zone cablate, le zone sono operative.

Si possono avere i seguenti due scenari.

- La procedura di Mappatura Automatica è eseguita su una mappa delle zone completamente vuota (prima alimentazione o Configurazione BPI dopo un ripristino totale dei dati di fabbrica). In questo caso:
 - le Zone Fisiche saranno mappate in modo sequenziale a partire dalla prima Zona Logica.
- La procedura di Mappatura Automatica è eseguita su una mappa delle zone già scritta (modifica della Configurazione BPI). In questo caso:
 - le Zone Fisiche già presenti mantengono la loro Zona Logica;
 - le Zone Fisiche non più presenti, liberano la loro Zona Logica;
 - le nuove Zone Fisiche, sono mappate nelle Zone Logiche libere.

 *La mappatura delle Zone via Radio è gestita dall'installatore: la Centrale suggerisce solo la prima Zona Logica disponibile, ogni volta che si registra un Rilevatore via Radio.*

Protocolli di comunicazione

In questo paragrafo è descritta la struttura dei principali protocolli di comunicazione della Centrale.

☞ *L'installatore dovrebbe personalizzare i codici per i Supertasti in accordo con l'Utente (p.e., 1: Emergenza, 2: Fuoco, 3: Allarme). 000 significa NESSUNA Comunicazione.*

■ Contact ID

- **Codice Cliente:** 4 cifre da 0 a F
- **Qualificatore:** 1 = nuovo evento o disinserimento, 3 = ripristino evento o inserimento
- **Codice di Classe** (colonna **CL.**): identifica il tipo di evento (Allarme, Guasto, Incendio, ecc.)
- **Codice Evento** (colonna **COD.**): identifica l'evento (il Codice Evento può essere modificato come descritto in "Eventi e Azioni" del cap. "PROGRAMMAZIONE DA PC").

☞ *00 significa NESSUNA comunicazione.*

- **Numero di Gruppo** (colonna **GROUP.**): quando è possibile, identifica l'Area alla quale appartiene l'oggetto che ha generato l'evento.
- **Numero di Zona** (colonna **ZONE**): quando è possibile, identifica l'oggetto (Zona, Codice, Chiave, ecc.) che ha generato l'evento.

■ SIA

Il SIA è un protocollo FSK (Frequency Shift Keying). La sigla sta per Codifica a Variazione di Frequenza ed è un metodo che consiste nel trasmettere alternativamente due frequenze leggermente diverse. In genere lo scostamento di frequenza è pari a 170 Hertz e le due frequenze sono associate alle cifre 0 ed 1 del codice binario, che trasmette le seguenti informazioni:

- **Codice Cliente:** 4 cifre da 0 a 9
- **Function Code** (N = nuovo evento, O = ripristino evento)
- **Data** (mese-giorno-anno)
- **Tempo** (ora-minuti-secondi)
- **Tipo Evento** (colonna **TIPO** in Tabella 20)
- **Agente Evento** (colonne **1^a** e **2^a** in tabella 20).

EVENTO	CONTACT ID				TIPO	SIA	
	CL.	COD	GROUP	ZONE		1 ^a	2 ^a
Allarme di zona	1	30	00	N. Zona	BA/BR	0000	N. Zona
Sabotaggio zone	1	37	00	N. Zona	TA/TR	0000	N. Zona
Allarme incendio su area	1	10	N. Area	000	FA/FH	N. Area	000
Batteria bassa zona via radio	3	84	00	000	XT/XR	0000	N. Zona
Inserimento parziale area	4	41	N. Area	³⁰	NL/OP	N. Area	³⁰
Allarme generico su area	1	30	N. Area	000	BA/BH	N. Area	000
Allarme sabotaggio area	1	37	N. Area	000	TA/TR	N. Area	000
Inserimento totale area	4	00	N. Area	³⁰	CL/OP	N. Area	³⁰
Aree disinserite	4	00	N. Area	³⁰	OP/CL	N. Area	³⁰
Batteria bassa radiochiave	3	38	00	N. Chiave	XT/XR	0000	N. Chiave
Sabotaggio unità centrale	1	37	00	000	TA/TR	0000	000
Jumper servizio inserito	0	00	00	000	00/00	0000	000
Sabotaggio sirena esterna	1	37	00	000	TA/TR	0000	000
Sabotaggio sirena interna	1	37	00	000	TA/TR	0000	000
Sabotaggio Centrale	1	37	00	000	TA/TR	0000	000
Scomparsa dispositivo via radio	3	33	00	000	EM/EN	0000	000
Linea antisabotaggio AS	1	37	00	000	TA/TR	0000	000
Guasto fusibile	3	00	00	000	YP/YQ	0000	000
Sabotaggio dispositivo BPI	1	45	00	000	ES/EJ	0000	000
Programmatore orario su area	0	00	00	000	00/00	0000	000
Scomparsa zona via radio	3	81	00	000	BS/BR	0000	000
Sabotaggio Ricevitore Radio	1	45	00	000	ES/EJ	0000	000
Allarme zona	1	30	00	000	BA/BH	0000	000
Sabotaggio zona	1	37	00	000	TA/TR	0000	000
Guasto Sistema	3	00	00	000	BT/BJ	0000	000

Tabella 20 Struttura dei principali protocolli di comunicazione della Centrale (continua ...)

30 Viene trasmesso: 000 per l'operazione eseguita da zone Comando e dal Programmatore Orario, il numero di identificazione del PIN che ha prodotto l'evento (da **001** a **128**), il numero di identificazione, aumentato di **128** unità, della chiave digitale che ha prodotto l'evento (da **129** a **378**), il numero di identificazione, aumentato di **128 + 250** unità, della Radiochiave che ha prodotto l'evento (da **379** a **394**). Per esempio, se l'evento è stato prodotto da PIN n.1, viene trasmesso 001, se l'evento è stato prodotto dalla Chiave Digitale n. 1, viene trasmesso 129 (1 + 128).

EVENTO	CONTACT ID				TIPO	SIA	
	CL.	COD	GROUP	ZONE		1 ^a	2 ^a
Tempo Reale zona	0	00	00	000	00/00	0000	000
Esclusione zona	5	70	00	000	BB/BU	0000	000
Scomparsa ricevitore radio	3	33	00	000	EM/EN	0000	000
Allarme Area	1	30	00	000	BA/BH	0000	000
Sabotaggio Area	1	37	00	000	TA/TR	0000	000
Inserimento Parziale	4	41	00	000	NL/OP	0000	000
Inserimento Totale	4	00	00	000	CL/OP	0000	000
Tempo di uscita su area	0	00	00	000	00/00	0000	000
Tempo di ingresso su area	0	00	00	000	00/00	0000	000
Avviso di autoinserimento su area	0	00	00	000	00/00	0000	000
Memoria allarme	1	30	00	000	BA/BH	0000	000
Stop Allarme	0	00	00	000	00/00	0000	000
Guasto generico Centrale	3	00	00	000	BT/BJ	0000	000
Mancanza rete di alimentazione	3	01	00	000	AT/AR	0000	000
Batteria centrale bassa	3	02	00	000	YT/YR	0000	000
Batteria centrale Inefficiente	3	09	00	000	YM/YQ	0000	000
Mancanza rete su stazione di alimentazione	3	01	00	000	AT/AR	0000	000
Avviso batteria bassa su stazione di alimentazione	3	02	00	000	YT/YR	0000	000
Batteria inefficiente su stazione di alimentazione	3	09	00	000	YM/YQ	0000	000
Batteria non connessa su stazione di alimentazione	3	11	00	000	YM/YQ	0000	000
Carica batteria guasto su stazione di alimentazione	3	14	00	000	YP/YQ	0000	000
Carica batteria Disconesso su stazione di alimentazione	3	01	00	000	YP/YQ	0000	000
Uscita in corto su stazione di alimentazione	3	12	00	000	YP/YQ	0000	000
Avviso batteria bassa su Dispositivo wireless	3	84	00	000	XT/XR	0000	000
Allarme generale sistema	1	30	00	000	BA/BH	0000	000
Sabotaggio generale sistema	1	37	00	000	TA/TR	0000	000
Reset di area	4	06	N. Area	000	BC	0000	000
Campanello su area	0	00	N. Area	000	00	0000	000
Negligenza su area	6	54	N. Area	000	CD	0000	000
Perdita zona radio	3	81	00	N. Zona	BS/BR	0000	N. Zona
Guasto inattività su area	3	00	N. Area	000	UT	0000	000
Inserimento rifiutato su area	4	54	N. Area	000	CI	0000	000
Chiave valida	4	22	00	N. Chiave	JP	0000	N. Chiave
Codice valido su tastiera	4	22	00	N. Tast.	JP	0000	N. Tast.
Codice valido	4	22	00	N. PIN	JP	0000	N. PIN
Radiochiave valida	4	22	00.	N. Chiave	JP	0000	N. Chiave
Chiave valida su lettore	4	22	00.	N. Lettore	JP	0000	N. Lettore
Evento chiave falsa	4	21	00.	N. Lettore	DD	0000	N. Lettore
Codice non valida su tastiera	4	21	00	N. Tast.	JA	0000	N. Tast.
Memoria di Allarme su Area	1	30	N. Area	000	BA/BH	part. no.	000
Chiave Valida	4	22	00	000	JP	0000	000
Super tasto 1 su tastiera	0	00	00	N. Tast.	00	0000	N. Tast.
Super tasto 2 su tastiera	0	00	00	N. Tast.	00	0000	N. Tast.
Super tasto 3 su tastiera	0	00	00	N. Tast.	00	0000	N. Tast.
Stop Allarme su area	0	00	N. Area	000	00/00	part. no.	000
Tasto speciale radiochiave	0	00	00	N. Chiave	00/00	0000	N. Chiave
Zona esclusa	5	70	00	N. Zona	BB/BU	0000	N. Zona
Guasto linea telefonica	3	51	00	000	LT/LR	0000	000
Chiamata fallita su telefono	3	50	00	N. Tel.	VT/VR	0000	N. Tel.
Manutenzione Installatore	0	00	00	000	00	0000	000
Evento timer	0	00	00	000	00/00	0000	000
Tempo reale di zona	0	00	00	N. Zona	00/00	0000	N. Zona
Test Periodico	6	02	00	000	RP/UX	0000	000

Tabella 20 Struttura dei principali protocolli di comunicazione della Centrale (continua ...)

EVENTO	CONTACT ID				TIPO	SIA	
	CL.	COD	GROUP	ZONE		1 ^a	2 ^a
Manutenzione vigilanza su centrale	0	00	00	000	00	0000	000
Reset di centrale	4	06	00	000	BC	0000	000
Zona campanello	0	00	00	000	00/00	0000	000
Negligenza su centrale	6	54	00	000	CD	0000	000
Guasto inattività su centrale	3	00	00	000	UT	0000	000
Codice Valido	4	22	00	000	JP	0000	000
Radiochiave valida	4	22	00	000	JP	0000	000
Supertasto 1 su centrale	0	00	00	000	00/00	0000	000
Supertasto 2 su centrale	0	00	00	000	00/00	0000	000
Supertasto 3 su centrale	0	00	00	000	00/00	0000	000
Tasto speciale Radiochiave	0	00	00	000	00/00	0000	000
Inserimento rifiutato su centrale	4	54	00	000	CI	0000	000
Tempo di Uscita	0	00	00	000	00/00	0000	000
Tempo di Ingresso	0	00	00	000	00/00	0000	000
Avviso Autoinserimento Centrale	0	00	00	000	00/00	0000	000
Chiave falsa	4	21	00	000	DD	0000	000
Memoria Allarme	1	30	N. Area	000	BA/BH	N. Area	000
Comando Remoto	0	00	00	N. PIN	00	N. PIN	000
Riconoscimento Chiamante	0	00	00	N. Tel.	00	N. Tel.	000
GSM Assente	3	00	00	TBD	00	TBD	000
Connessione GSM Persa	3	00	00	TBD	00	TBD	000
Ricevitore GSM 1 Perso	3	00	00	000	00	0000	000
Ricevitore GSM 2 Perso	3	00	00	000	00	0000	000
GSM - Guasto Rete Cellulare	3	00	00	000	00	0000	000
Inserimento Rifiutato su Zona Comando	4	54	00	N. Zona	CI	0000	N. Zona
Inserimento Rifiutato su Radiochiave	4	54	00	N. Chiave	CI	0000	N. Chiave
PIN Duplicato e Scoperto	0	00	00	N. PIN	00	0000	N. PIN
Sistema - Richiesta Manutenzione Utente	0	00	00	N. PIN	00	0000	N. PIN
IP Assente	3	00	00	000	YX/YZ	0000	000
Collegamento IP Perso	3	00	00	000	YX/YZ	0000	000
Server Remoto IP Perso	3	00	00	000	YX/YZ	0000	000
Ricevitore IP 1 Perso	3	00	00	000	YS/YK	0000	000
Ricevitore IP 2 Perso	3	00	00	000	YS/YK	0000	000
Basso Tensione su Alimentazione principale*	3	01	00	000	AT/AR	0000	000
Basso Tensione su Uscita 1*	3	02	00	000	YT/YR	0000	000
Basso Tensione su Uscita 2*	3	02	00	000	YT/YR	0000	000
Basso Tensione su Uscita 3*	3	02	00	000	YT/YR	0000	000

Tabella 20 Struttura dei principali protocolli di comunicazione della Centrale: *) Questo evento è disponibile SOLO sulle centrali Grado 3 e con le Stazioni di Alimentazione Grado 3.



Figura 28 Parti del ricevitore.



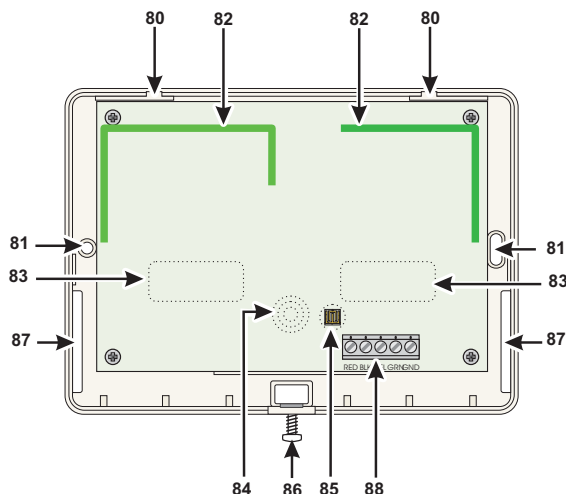

Figura 29 Collegamento del Ricevitore alla Centrale.

Ricevitori Radio

Tramite il ricevitore **VRX32-868**, **VRX32-433** o **VRX32-433EN**, questa Centrale può gestire fino a 32 Rilevatori via Radio (Rilevatori ad Infrarossi, Contatti Magnetici e Rilevatori di Fumo) e fino a 16 Radiochiavi. In questo paragrafo è descritta l'installazione e il collegamento del Ricevitore. Con il termine Ricevitore si intende il VRX32-433, il VRX32-433EN e il VRX32-868, salvo diversamente specificato.

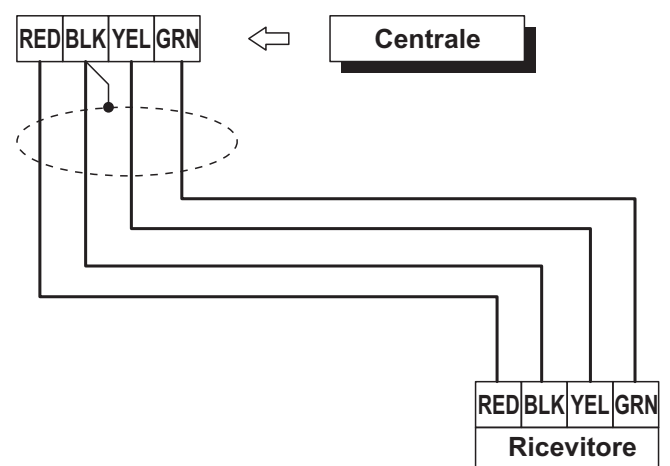
 *Al fine di garantire la conformità alle Norme EN50131 Grado 3, i Dispositivi via Radio NON possono essere usati o, al limite, possono essere usati in sottosistemi di Grado 2.*

■ Identificazione delle parti

Nella tabella seguente sono descritte le parti mostrate in Figura 28. In questo paragrafo, i numeri in grassetto fanno riferimento a queste parti, salvo indicazioni diverse.

N.	DESCRIZIONE
80	Ganci (2) per la chiusura del Ricevitore
81	Fori (3) per il fissaggio (\varnothing 4,6 mm)
82	Antenne (2)
83	Microprocessori (2)
84	Deviatore Antistrappo
85	Pulsante Antisabotaggio
86	Vite di chiusura
87	Apertura per il passaggio dei cavi (10 x 6,4 mm)
88	Morsettiera per i collegamenti

■ Scelta del luogo per il montaggio del Ricevitore

 *Fissare il Ricevitore e i Dispositivi via Radio dopo aver effettuato la Prova di Ricezione.*

Trovare un luogo che sia:

- asciutto;
- centrale rispetto alla disposizione dei Dispositivi via Radio;
- il più alto possibile;
- lontano da fonti d'interferenza come: disturbi elettrici provocati da computer, televisioni e motori elettrici di elettrodomestici, dispositivi per il riscaldamento e il condizionamento; grossi oggetti metallici come tubi del riscaldamento e dell'impianto idraulico che possono schermare le antenne.

Assicurarsi che i collegamenti elettrici non passino sopra le antenne del Ricevitore. Quando il Ricevitore viene installato in un seminterrato, fissarlo più in alto possibile e più vicino possibile al primo piano. La portata del Ricevitore si riduce quando viene installato sotto il livello del suolo

■ Montaggio del Ricevitore

Nello scegliere il luogo per il montaggio del ricevitore fare attenzione che esso non presenti avvallamenti e/o sporgenze eccessive che possano pregiudicare la chiusura del deviatore antistrappo **84**.

Per montare il Ricevitore leggere le istruzioni seguenti (vedere la Figura 28).

1. Allentare la vite **86** (non è necessario rimuovere questa vite completamente).
2. Con un utensile esercitare una pressione sul gancio **80** in modo da liberare il lato inferiore del coperchio.
3. Sollevare il coperchio fino a formare un angolo di quasi 90° con il fondo, quindi, con una mano tenere fermo il fondo e con l'altra tirare il coperchio.
4. Passare il cavo per i collegamenti attraverso l'apertura **87**, appoggiare il Ricevitore alla parete e segnare i fori per il fissaggio in corrispondenza dei fori **81**.
5. Rimuovere il Ricevitore, quindi praticare i fori per il fissaggio.

 **Fare attenzione a non danneggiare fili e tubi sottotraccia.**

6. Passare di nuovo il cavo per i collegamenti attraverso l'apertura **87**, quindi fissare il Ricevitore.
7. Eseguire i collegamenti sulla morsettiera **88** (vedere "Collegamento del Ricevitore").
8. Chiudere il Ricevitore: appoggiare il coperchio sul fondo, quindi esercitare una pressione, prima sul lato superiore, poi sul lato inferiore.
9. Serrare la vite **86**.

■ Collegamento del Ricevitore

La morsettiera **88** del Ricevitore deve essere collegata alla morsettiera della Scheda Madre della Centrale, come mostrato in Figura 29.

 *Per il collegamento usare cavo schermato: collegare lo schermo solo dal lato della Centrale, al morsetto **BLK**; NON usare più di 50 metri di cavo.*

■ Caratteristiche tecniche

La tabella seguente mostra le caratteristiche tecniche dei Ricevitori.

Tensione Nominale di Alimentazione	13,8 V $\overline{---}$
Assorbimento	50 mA
Frequenza VRX32-433	433 MHz
Frequenza VRX32-433EN	433 MHz
Frequenza VRX32-868	868 MHz
Dimensioni (LxHxP)	145x105x25 mm
Peso	152 g

Connessione via IP

La Figura 30 illustra il principio di funzionamento della connessione via IP tra la Centrale ABSOLUTA e il BOSS.

■ Connessione IP Locale (LAN)

Nella connessione IP locale è il BOSS che si connette al Modulo IP, come descritto di seguito.

1. Se l'opzione **Otteni un Indirizzo IP Automaticamente (b3)** è disabilitata, inserire nelle opzioni **IP (a1)** e **Porta (a2)**, rispettivamente l'**Indirizzo IP (b4)** – di fabbrica **192.168.0.101** e la **Porta Ingresso BOSS Locale (b7)** – di fabbrica **3062** del Modulo IP (vedere il gruppo di opzioni **IP**).
2. Se l'opzione **Otteni un Indirizzo IP Automaticamente (b3)** è ABILITATA, è il router che assegna l'Indirizzo IP al Modulo IP. In tal caso, per conoscere l'indirizzo IP del Modulo IP, selezionare l'opzione **Stato IP** del Menu Installatore di una Tastiera della Centrale (opzione 3.5).

■ Connessione IP Remota (Internet)

Nella connessione IP da remoto è il Modulo IP che si connette al BOSS grazie al *Server Assoluta*, come descritto di seguito.

1. Il Modulo IP comunica al *Server Assoluta (b6)* il **Numero Seriale (d12)** della Centrale (questo parametro identifica in modo univoco ogni centrale ABSOLUTA).
2. BOSS comunica al *Server Assoluta (b6)* che si vuole connettere con la Centrale con il **Numero Seriale d12**: leggere "OPERAZIONI DA TASTIERA > 3.2) Visualizzare la Versione Firmware" per conoscere il Numero Seriale della Centrale.





Figura 30 Connessione via IP.

3. Il *Server Assoluta* passa la richiesta alla centrale **Numero Seriale d12** e gli passa anche la **Porta BOSS Esterna (c10)** e l'Indirizzo IP Pubblico del BOSS remoto, se l'opzione **Rilevaz. Autom. IP (c11)** è ABILITATA, altrimenti gli passa l'**IP BOSS Pubblico (c9)**: leggere le istruzioni del sistema operativo per conoscere l'Indirizzo IP Pubblico del PC sul quale è installato il BOSS.
4. Il Modulo IP della centrale **Numero Seriale d12** usa l'Indirizzo IP Pubblico del BOSS remoto o l'**IP BOSS Pubblico (c9)** e la **Porta BOSS Esterna (c10)** per connettersi al BOSS remoto, entro l'**Attesa Connessione (c8)**.

 Sul router al quale è collegato il PC del BOSS si deve impostare il Port Forwarding dalla **Porta BOSS Esterna (c10)** alla porta **51004** (questa è la Porta BOSS Interna, NON modificabile).

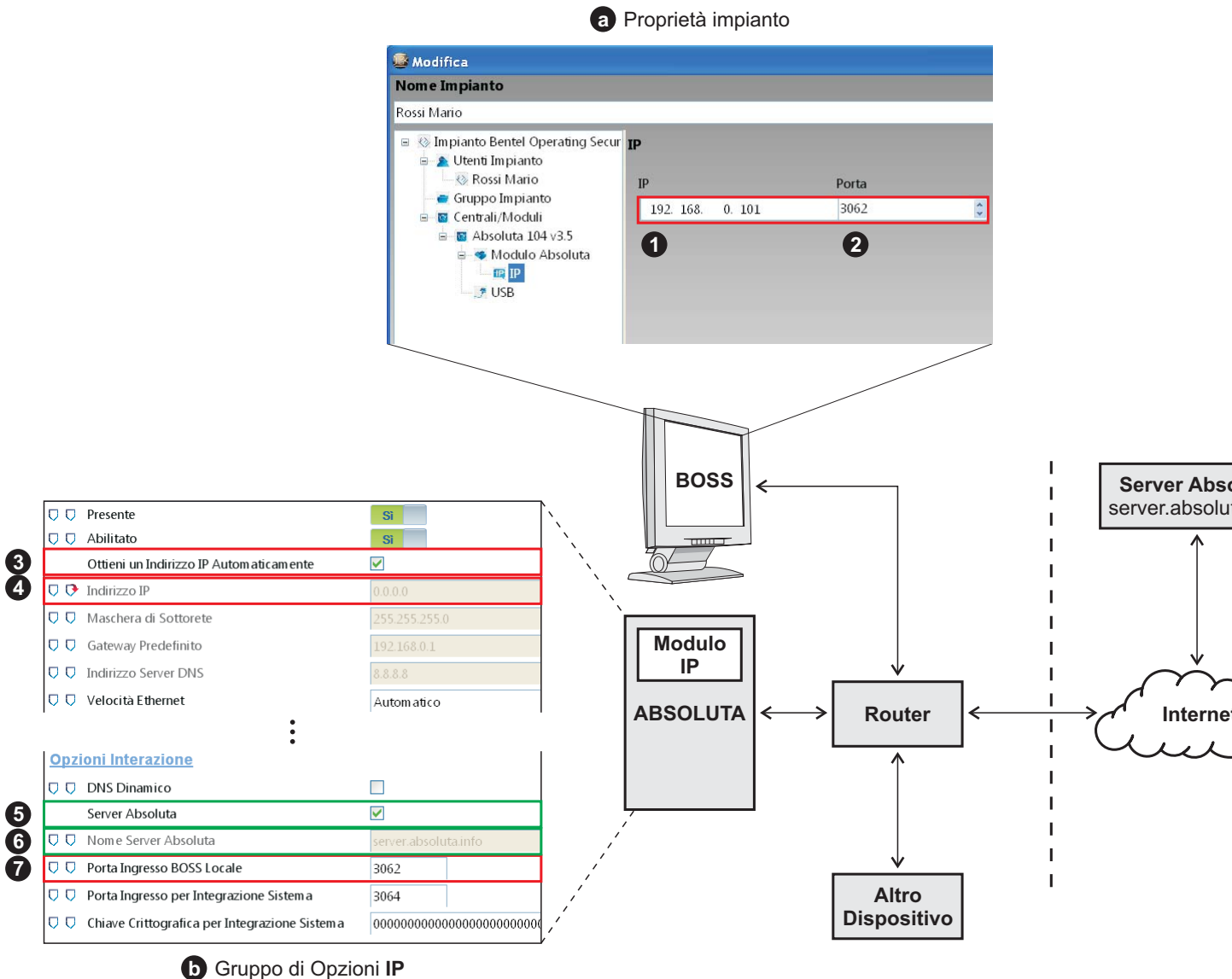
c Proprietà impianto

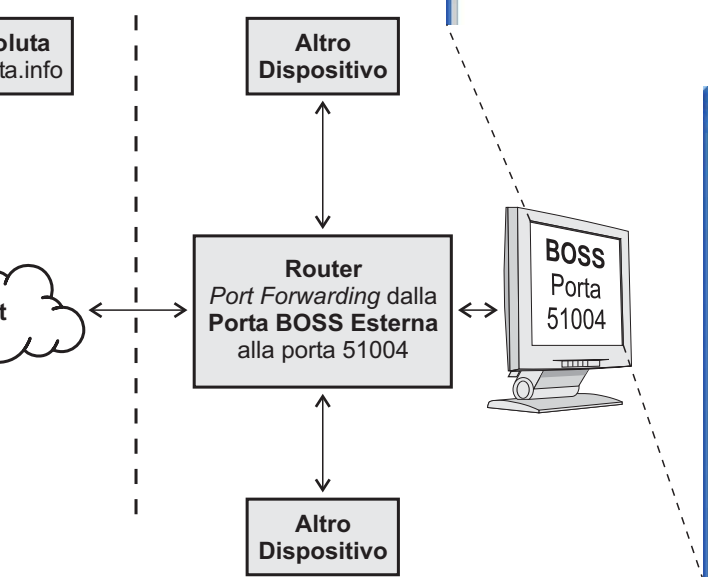
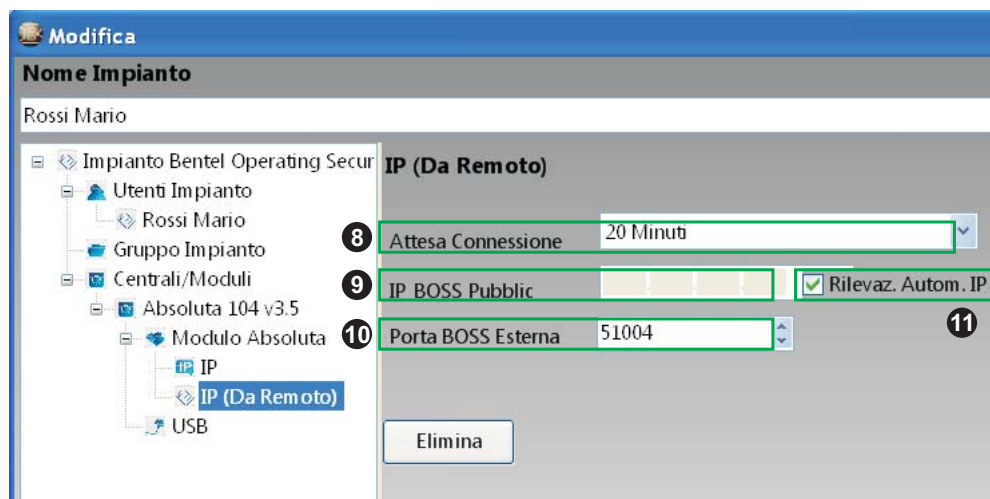

d Proprietà impianto

ABSOLUTA



Via Gabbiano, 22
Zona Ind. S. Scolastica
64013 Corropoli (TE)
ITALY
Tel.: +39 0861 839060
Fax: +39 0861 839065
e-mail: infobentelsecurity@tycoint.com
http: www.bentelsecurity.com

ABS-DOC/ITA ITAL. ABSOLUTA DOC.MANUALS KIT



PFNKTBLIABSDITA6 0.0

ISTISBLIKE 11.0 MANUALE INSTALLATORE ABSOLUTA
ISTUSBLIKE 11.0 MANUALE UTENTE ABSOLUTA



MADE
IN
ITALY

